

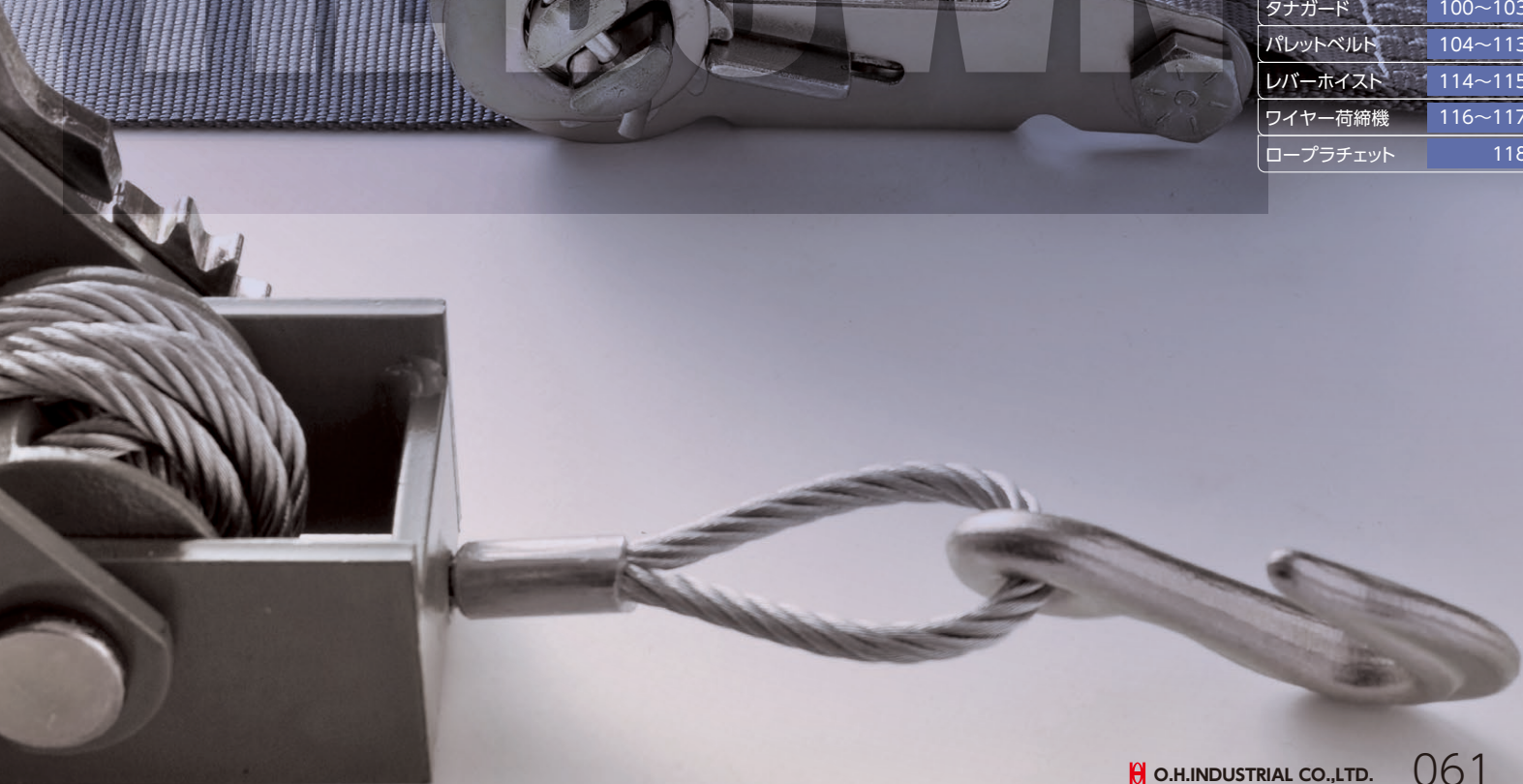

## TIE DOWN 荷締機

|          |         |
|----------|---------|
| ラッシングベルト | 062~091 |
| タイトロン    | 092~099 |
| タナガード    | 100~103 |
| パレットベルト  | 104~113 |
| レバーホイスト  | 114~115 |
| ワイヤー荷締機  | 116~117 |
| ロープラチェット | 118     |





## ラチェットバックル LBR 800 シリーズ

- 大きな荷締め力が得られるロングハンドルです。
- 中大型トラック用。

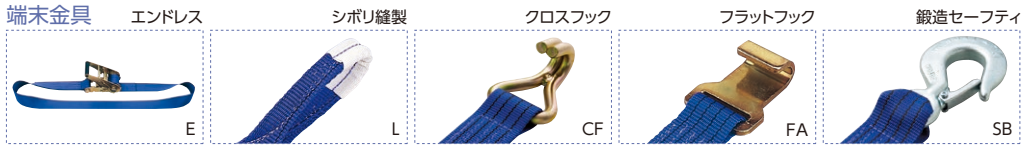

・上記以外の端末はP.82参照。

### LBR 804

- ベルト材質/ポリエステル **ベルト破断強度 4,000kgf**
- 幅 50mm × 厚 2.5mm

| 品番                   | 端末金具    | ベルト長さ(m)<br>固定側   巻取側 | 使用荷重(kgf) | 破断強度(kgf) | 自重(kg) | JANコード<br>4963360 | 標準価格(円) |
|----------------------|---------|-----------------------|-----------|-----------|--------|-------------------|---------|
| LBR804 E 60          | エンドレス   | —   6                 | 800       | 4,000     | 1.85   | 508110            | 9,980   |
| LBR804 L 10 - 50 L   | シボリ縫製   | 1   5                 | 800       | 4,000     | 2.0    | 508134            | 11,340  |
| LBR804 CF 10 - 50 CF | クロスフック  | 1   5                 | 800       | 4,000     | 2.6    | 508141            | 12,600  |
| LBR804 FA 10 - 50 FA | フラットフック | 1   5                 | 800       | 4,000     | 2.4    | 508158            | 12,600  |
| LBR804 SB 10 - 50 SB | 鍛造セーフティ | 1   5                 | 800       | 4,000     | 2.8    | 508202            | 12,600  |

・上記標準タイプ以外についても御社仕様で製作いたします。(P.82参照)

### LBR 805

- ベルト材質/ポリエステル **ベルト破断強度 5,000kgf**
- 幅 50mm × 厚 3.5mm

| 品番                   | 端末金具    | ベルト長さ(m)<br>固定側   巻取側 | 使用荷重(kgf) | 破断強度(kgf) | 自重(kg) | JANコード<br>4963360 | 標準価格(円) |
|----------------------|---------|-----------------------|-----------|-----------|--------|-------------------|---------|
| LBR805 E 60          | エンドレス   | —   6                 | 1,000     | 5,000     | 2.0    | 510809            | 14,810  |
| LBR805 L 10 - 50 L   | シボリ縫製   | 1   5                 | 1,000     | 5,000     | 2.1    | 508035            | 16,280  |
| LBR805 CF 10 - 50 CF | クロスフック  | 1   5                 | 1,000     | 5,000     | 2.65   | 500848            | 17,430  |
| LBR805 FA 10 - 50 FA | フラットフック | 1   5                 | 1,000     | 4,000     | 2.45   | 500855            | 17,430  |
| LBR805 SB 10 - 50 SB | 鍛造セーフティ | 1   5                 | 1,000     | 5,000     | 2.85   | 508103            | 17,430  |

・上記標準タイプ以外についても御社仕様で製作いたします。(P.82参照)

#### 本体(バックル)寸法

LBR800 破断強度 5,000kgf

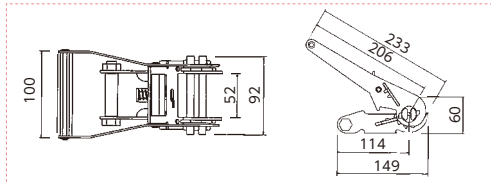

#### オプション

| スリーブ | プロテクター | フックホルダー  | フックホルダー   |
|------|--------|----------|-----------|
| S-50 | P-50   | L用 LT-35 | CF用 ST-50 |
| 470円 | 700円   | 240円     | 350円      |

※ フックホルダー… 端末金具がクロスフック(CF)の場合、フックホルダーは巻取側に標準装備です。

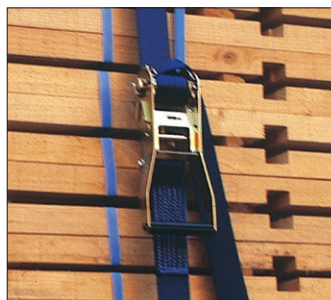

- ハンマー
- 樹脂・ゴム
- 非鉄金属
- ステンレス・チタン
- 鉄工用
- 溶接用
- 点検用
- 鋸金用
- 建築土木用
- パール
- 電気工事用
- ホビー用
- PXブランド
- 落下防止コード
- グリップテープ
- クサビ・木柄
- 荷締機
- ラッシングベルト
- タイトロン
- タナガード
- パレットベルト
- レバーホイスト
- ワイヤー荷締機
- ロープラチェット
- 吊具
- ベルトスリング
- ワイヤースリング
- チェーンホイスト
- フック・リングシャックル
- 特殊仕様品
- 油圧ジャッキ
- キャスター
- 中荷重用
- 重荷重用
- 軽荷重用
- 車輪・金具

# ラチェットバックル LBR 700 シリーズ

重荷重用

M  
ミドル  
ハンドル

ベルト幅  
50  
mm

受注  
生産

- 荷締用として一番多く使用されています。握りやすい幅広ハンドルです。
- 中大型トラック用。

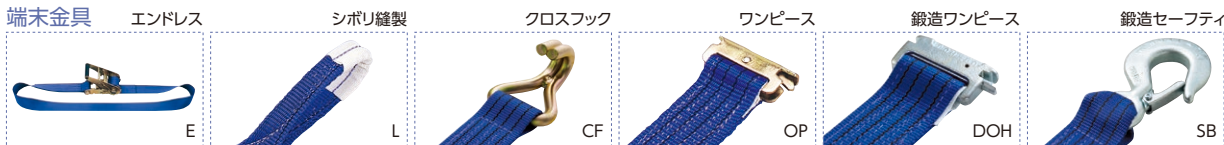

・上記以外の端末はP.82参照。

## LBR 703

- ベルト材質/ポリエステル **ベルト破断強度 3,000kgf**
- 幅 50mm × 厚 2.0mm

| 品番                   | 端末金具    | ベルト長さ(m)<br>固定側   巻取側 | 使用荷重(kgf) | 破断強度(kgf) | 自重(kg) | JANコード<br>4963360 | 標準価格(円) |
|----------------------|---------|-----------------------|-----------|-----------|--------|-------------------|---------|
| LBR703 E 60          | エンドレス   | —   6                 | 600       | 3,000     | 1.65   | 600210            | 9,240   |
| LBR703 L 10-50 L     | シボリ縫製   | 1   5                 | 600       | 3,000     | 1.7    | 600234            | 10,710  |
| LBR703 CF 10-50 CF   | クロスフック  | 1   5                 | 600       | 3,000     | 2.25   | 600241            | 11,870  |
| LBR703 OP 10-30 OP   | ワンピース   | 1   3                 | 300       | 1,500     | 1.7    | 600333            | 10,710  |
| LBR703 DOH 10-30 DOH | 鍛造ワンピース | 1   3                 | 600       | 3,000     | 1.8    | 600340            | 11,870  |
| LBR703 SB 10-50 SB   | 鍛造セーフティ | 1   5                 | 600       | 3,000     | 2.45   | 600302            | 11,870  |

・上記標準タイプ以外についても御社仕様で製作いたします。(P.82参照)

## LBR 704

- ベルト材質/ポリエステル **ベルト破断強度 4,000kgf**
- 幅 50mm × 厚 2.5mm

| 品番                   | 端末金具    | ベルト長さ(m)<br>固定側   巻取側 | 使用荷重(kgf) | 破断強度(kgf) | 自重(kg) | JANコード<br>4963360 | 標準価格(円) |
|----------------------|---------|-----------------------|-----------|-----------|--------|-------------------|---------|
| LBR704 E 60          | エンドレス   | —   6                 | 800       | 4,000     | 1.8    | 060014            | 9,980   |
| LBR704 L 10-50 L     | シボリ縫製   | 1   5                 | 800       | 4,000     | 1.9    | 060038            | 11,340  |
| LBR704 CF 10-50 CF   | クロスフック  | 1   5                 | 800       | 4,000     | 2.45   | 060045            | 12,600  |
| LBR704 OP 10-30 OP   | ワンピース   | 1   3                 | 300       | 1,500     | 1.85   | 060137            | 11,130  |
| LBR704 DOH 10-30 DOH | 鍛造ワンピース | 1   3                 | 800       | 4,000     | 1.9    | 060144            | 12,290  |
| LBR704 SB 10-50 SB   | 鍛造セーフティ | 1   5                 | 800       | 4,000     | 2.65   | 060106            | 12,600  |

・上記標準タイプ以外についても御社仕様で製作いたします。(P.82参照)

### 本体(バックル)寸法

LBR700 破断強度 5,000kgf

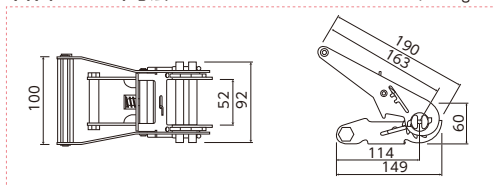

### オプション

| スリーブ | プロテクター | フックホルダー | フックホルダー |
|------|--------|---------|---------|
| S-50 | P-50   | L用      | CF用     |
| 470円 | 700円   | 240円    | 350円    |

※ フックホルダー… 端末金具がクロスフック(CF)の場合、フックホルダーは巻取側に標準装備です。



### ハンマー

- 樹脂・ゴム
- 非鉄金属
- ステンレス・チタン
- 鉄工用
- 溶接用
- 点検用
- 鋸金用
- 建築土木用
- パール
- 電気工事用

### ホビー用

- ホビー用
- PXブランド
- 落下防止コード
- グリップテープ
- クサビ・木柄

### 荷締機

- ラッシングベルト
- タイトロン
- タナガード
- パレットスリング
- ワイヤースリング
- チェーンホイスト
- フック・リングシャックル
- 特殊仕様品
- 油圧ジャッキ

### 吊具

- ベルトスリング
- ワイヤースリング
- チェーンホイスト
- フック・リングシャックル
- 特殊仕様品
- 油圧ジャッキ

### キャスター

- 中荷重用
- 重荷重用
- 軽荷重用
- 車輪・金具



## ラチェットバックル LBR 600 シリーズ

- ジャマにならないコンパクトハンドルです。
- トラックレールを備えた箱車の積荷の固定には、ワンピース仕様のこの機種が一番多く使用されています。
- 中大型トラック用。

ラチェットバックル



写真:品番LBR603 CF10-50CF

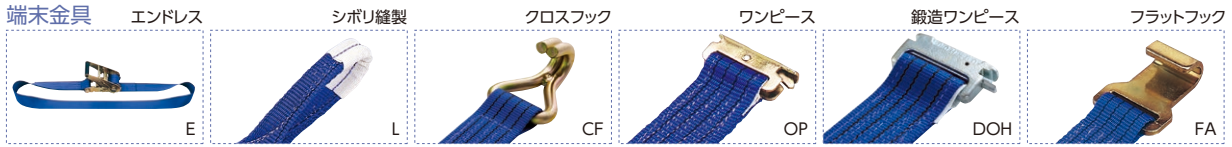

・上記以外の端末はP.82参照。

### LBR 603

- ベルト材質/ポリエステル **ベルト破断強度 3,000kgf**
- 幅 50mm × 厚 2.0mm

| 品番                  | 端末金具    | ベルト長さ(m)<br>固定側   巻取側 | 使用荷重(kgf) | 破断強度(kgf) | 自重(kg) | JANコード<br>4963360 | 標準価格(円) |
|---------------------|---------|-----------------------|-----------|-----------|--------|-------------------|---------|
| LBR603 E 60         | エンドレス   | —   6                 | 600       | 3,000     | 1.6    | 508561            | 9,240   |
| LBR603 L 10-50 L    | シボリ縫製   | 1   5                 | 600       | 3,000     | 1.65   | 508585            | 10,710  |
| LBR603 CF 10-50 CF  | クロスフック  | 1   5                 | 600       | 3,000     | 2.2    | 508592            | 11,870  |
| LBR603 OP 10-30 OP  | ワンピース   | 1   3                 | 300       | 1,500     | 1.65   | 508684            | 10,710  |
| LBR603 DOH10-30 DOH | 鍛造ワンピース | 1   3                 | 600       | 3,000     | 1.7    | 508691            | 11,870  |
| LBR603 FA 10-50 FA  | フラットフック | 1   5                 | 600       | 3,000     | 2.15   | 508608            | 11,870  |

・上記標準タイプ以外についても御社仕様で製作いたします。(P.82参照)

### LBR 604

- ベルト材質/ポリエステル **ベルト破断強度 4,000kgf**
- 幅 50mm × 厚 2.5mm

| 品番                  | 端末金具    | ベルト長さ(m)<br>固定側   巻取側 | 使用荷重(kgf) | 破断強度(kgf) | 自重(kg) | JANコード<br>4963360 | 標準価格(円) |
|---------------------|---------|-----------------------|-----------|-----------|--------|-------------------|---------|
| LBR604 E 60         | エンドレス   | —   6                 | 800       | 4,000     | 1.75   | 508417            | 9,980   |
| LBR604 L 10-50 L    | シボリ縫製   | 1   5                 | 800       | 4,000     | 1.8    | 508431            | 11,340  |
| LBR604 CF 10-50 CF  | クロスフック  | 1   5                 | 800       | 4,000     | 2.4    | 508448            | 12,600  |
| LBR604 OP 10-30 OP  | ワンピース   | 1   3                 | 300       | 1,500     | 1.8    | 500534            | 11,130  |
| LBR604 DOH10-30 DOH | 鍛造ワンピース | 1   3                 | 800       | 4,000     | 1.85   | 500541            | 12,290  |
| LBR604 FA 10-50 FA  | フラットフック | 1   5                 | 800       | 4,000     | 2.35   | 508455            | 12,600  |

・上記標準タイプ以外についても御社仕様で製作いたします。(P.82参照)

### 本体(バックル)寸法

LBR600 破断強度 5,000kgf

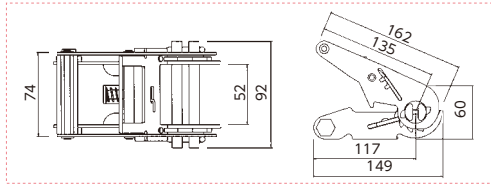

### オプション

| スリーブ | プロテクター | フックホルダー (L用) | フックホルダー (CF用) |
|------|--------|--------------|---------------|
| S-50 | P-50   | LT-35        | ST-50         |
| 470円 | 700円   | 240円         | 350円          |

※ フックホルダー… 端末金具がクロスフック(CF)の場合、フックホルダーは巻取側に標準装備です。



- ハンマー
- 樹脂・ゴム
- 非鉄金属
- ステンレス・チタン
- 鉄工用
- 溶接用
- 点検用
- 鋳金用
- 建築土木用
- パール
- 電気工専用

- 荷締機
- ラッシングベルト
- タイトロン
- タナガード
- パレットベルト
- レバーホイスト
- ワイヤー荷締機
- ロープラチェット

- 吊具
- ベルトスリング
- ワイヤースリング
- チェーンホイスト
- フック・リングシャックル
- 特殊仕様品
- 油圧ジャッキ
- キャスター
- 中荷重用
- 重荷重用
- 軽荷重用
- 車輪・金具

中荷重用

ベルト幅  
35mm

受注  
生産

荷締機  
ラッシングベルト

## ラチェットバックル LBR 300 シリーズ

- このタイプは、バックル本体およびハンドルがコンパクトで、簡単な操作で確実な荷締作業ができます。
- 小型トラックなどでよく使用されています。
- 握りやすい幅広ハンドルタイプ(LBR300W)もあります。

### ラチェットバックル

LBR300

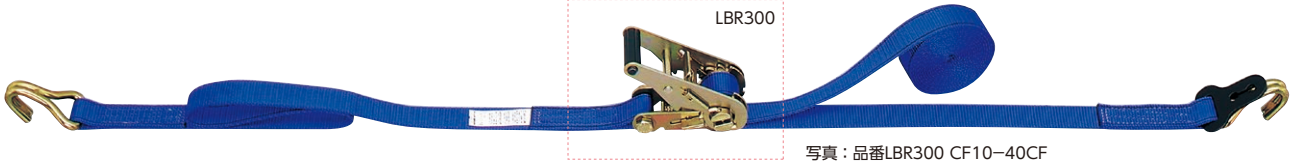

写真：品番LBR300 CF10-40CF

### 端末金具



・上記以外の端末はP.82参照。

## LBR 300

- ベルト材質/ポリエステル **ベルト破断強度 2,000kgf**
- 幅 35mm × 厚 2.0mm

| 品番                   | 端末金具    | ベルト長さ(m)<br>固定側   巻取側 | 使用荷重(kgf) | 破断強度(kgf) | 自重(kg) | JANコード<br>4963360 | 標準価格(円) |
|----------------------|---------|-----------------------|-----------|-----------|--------|-------------------|---------|
| LBR300 E 50          | エンドレス   | —   5                 | 400       | 2,000     | 1.1    | 500961            | 6,830   |
| LBR300 L 10-40 L     | シボリ縫製   | 1   4                 | 400       | 2,000     | 1.15   | 500985            | 8,300   |
| LBR300 CF 10-40 CF   | クロスフック  | 1   4                 | 400       | 2,000     | 1.5    | 500992            | 8,300   |
| LBR300 OP 10-30 OP   | ワンピース   | 1   3                 | 300       | 1,500     | 1.3    | 500947            | 8,300   |
| LBR300 DOH 10-30 DOH | 鍛造ワンピース | 1   3                 | 400       | 2,000     | 1.4    | 510922            | 9,450   |
| LBR300 FA 10-40 FA   | フラットフック | 1   4                 | 400       | 2,000     | 1.4    | 592003            | 8,300   |

・上記標準タイプ以外についても御社仕様で製作いたします。(P.82参照)

## LBR 300W

- ベルト材質/ポリエステル **ベルト破断強度 2,000kgf**
- 幅 35mm × 厚 2.0mm



| 品番                    | 端末金具    | ベルト長さ(m)<br>固定側   巻取側 | 使用荷重(kgf) | 破断強度(kgf) | 自重(kg) | JANコード<br>4963360 | 標準価格(円) |
|-----------------------|---------|-----------------------|-----------|-----------|--------|-------------------|---------|
| LBR300W E 50          | エンドレス   | —   5                 | 400       | 2,000     | 1.15   | 602016            | 6,830   |
| LBR300W L 10-40 L     | シボリ縫製   | 1   4                 | 400       | 2,000     | 1.2    | 602047            | 8,300   |
| LBR300W CF 10-40 CF   | クロスフック  | 1   4                 | 400       | 2,000     | 1.55   | 602054            | 8,300   |
| LBR300W OP 10-30 OP   | ワンピース   | 1   3                 | 300       | 1,500     | 1.35   | 602108            | 8,300   |
| LBR300W DOH 10-30 DOH | 鍛造ワンピース | 1   3                 | 400       | 2,000     | 1.45   | 602115            | 9,450   |
| LBR300W FA 10-40 FA   | フラットフック | 1   4                 | 400       | 2,000     | 1.45   | 602061            | 8,300   |

・上記標準タイプ以外についても御社仕様で製作いたします。(P.82参照)

### 本体(バックル)寸法

LBR300 破断強度 3,000kgf

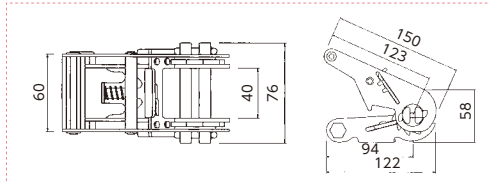

LBR300W 破断強度 3,000kgf

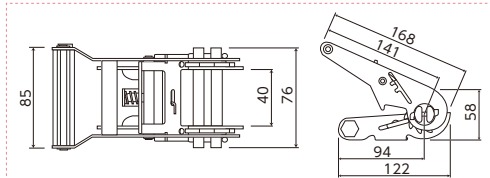

### オプション

| スリーブ         | プロテクター       | フックホルダー             | フックホルダー              |
|--------------|--------------|---------------------|----------------------|
| S-35<br>350円 | P-35<br>470円 | L用<br>LT-35<br>240円 | CF用<br>ST-35<br>350円 |

※ フックホルダー… 端末金具がクロスフック(CF)の場合、フックホルダーは巻取側に標準装備です。



### ハンマー

- 樹脂・ゴム
- 非鉄金属
- ステンレス・チタン
- 鉄工用
- 点検用
- 溶接用
- 鋳金用
- 建築土木用
- パール
- 電気工事用

- ホビー用
- PXブランド
- 落下防止コード
- グリップテープ
- クサビ・木柄

### 荷締機

- ラッシングベルト
- タイトロン
- タナガード
- パレットベルト
- レバーホイスト
- ワイヤー荷締機
- ロープラチェット

### 吊具

- ベルトスリング
- ワイヤースリング
- チェーンホイスト
- フック・リングシャックル
- 特殊仕様品
- 油圧ジャッキ

### キャスター

- 中荷重用
- 重荷重用
- 軽荷重用
- 車輪・金具

## ラチェットバックル LBR 100 シリーズ

- このタイプは、ベルト幅25mmでの強力タイプで、軽トラックによく使用されています。
- 握りやすい幅広ハンドルタイプ(LBR100W)もあります。

ラチェットバックル

LBR100



写真:品番LBR100 CF5-40CF

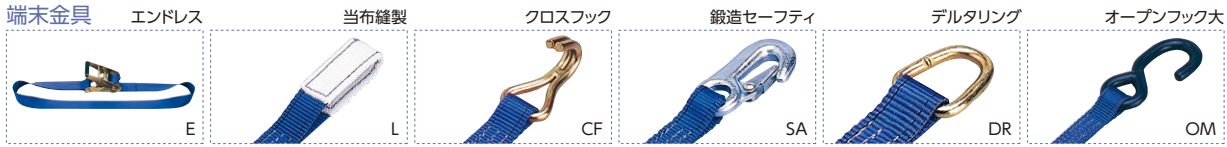

・上記以外の端末はP.82参照。

### LBR 100

- ベルト材質/ポリエステル **ベルト破断強度 1,500kgf**
- 幅 25mm × 厚 1.8mm

| 品番                | 端末金具     | ベルト長さ(m)<br>固定側   巻取側 | 使用荷重(kgf) | 破断強度(kgf) | 自重(kg) | JANコード<br>4963360 | 標準価格(円) |
|-------------------|----------|-----------------------|-----------|-----------|--------|-------------------|---------|
| LBR100 E 45       | エンドレス    | —   4.5               | 200       | 1,000     | 0.5    | 500275            | 3,470   |
| LBR100 L 5-40 L   | 当布縫製     | 0.5   4               | 200       | 1,000     | 0.55   | 593000            | 4,100   |
| LBR100 CF 5-40 CF | クロスフック   | 0.5   4               | 200       | 1,000     | 0.65   | 593109            | 4,100   |
| LBR100 SA 5-40 SA | 鍛造セーフティ  | 0.5   4               | 200       | 1,000     | 0.85   | 500381            | 4,830   |
| LBR100 DR 5-40 DR | デルタリング   | 0.5   4               | 200       | 1,000     | 0.55   | 593307            | 4,100   |
| LBR100 OM 5-40 OM | オープンフック大 | 0.5   4               | 200       | 1,000     | 0.8    | 593505            | 4,520   |

・上記標準タイプ以外についても御社仕様で製作いたします。(P.82参照)

・下記ベルト色も製作いたします。

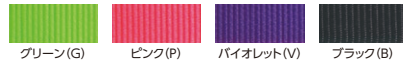

### LBR 100W

- ベルト材質/ポリエステル **ベルト破断強度 1,500kgf**
- 幅 25mm × 厚 1.8mm

| 品番                 | 端末金具     | ベルト長さ(m)<br>固定側   巻取側 | 使用荷重(kgf) | 破断強度(kgf) | 自重(kg) | JANコード<br>4963360 | 標準価格(円) |
|--------------------|----------|-----------------------|-----------|-----------|--------|-------------------|---------|
| LBR100W E 45       | エンドレス    | —   4.5               | 200       | 1,000     | 0.55   | 602313            | 3,470   |
| LBR100W L 5-40 L   | 当布縫製     | 0.5   4               | 200       | 1,000     | 0.6    | 602344            | 4,100   |
| LBR100W CF 5-40 CF | クロスフック   | 0.5   4               | 200       | 1,000     | 0.7    | 602351            | 4,100   |
| LBR100W SA 5-40 SA | 鍛造セーフティ  | 0.5   4               | 200       | 1,000     | 0.9    | 602429            | 4,830   |
| LBR100W DR 5-40 DR | デルタリング   | 0.5   4               | 200       | 1,000     | 0.6    | 602375            | 4,100   |
| LBR100W OM 5-40 OM | オープンフック大 | 0.5   4               | 200       | 1,000     | 0.85   | 602399            | 4,520   |

・上記標準タイプ以外についても御社仕様で製作いたします。(P.82参照)

・下記ベルト色も製作いたします。

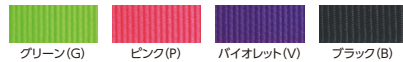

### 本体(バックル)寸法

LBR100 破断強度 1,000kgf

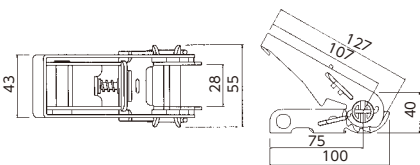

LBR100W 破断強度 1,000kgf

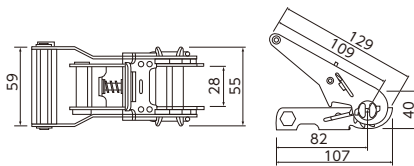

### オプション



- ハンマー
- 樹脂・ゴム
- 非鉄金属
- ステンレス・チタン
- 鉄工用
- 溶接用
- 点検用
- 鋲金用
- 建築土木用
- パール
- 電気工事用
- ホビー用
- PXブランド
- 落下防止コード
- グリップテープ
- クサビ・木柄

- 荷締機
- ラッシングベルト
- タイトロン
- タナガード
- パレットベルト
- レバーホイスト
- ワイヤー荷締機
- ロープラチェット
- 吊具
- ベルトスリング
- ワイヤースリング
- チェーンホイスト
- フック・リングシャックル
- 特殊仕様品
- 油圧ジャッキ
- キャスター
- 中荷重用
- 重荷重用
- 軽荷重用
- 車輪・金具

軽荷重用

ベルト幅  
**25mm**  
受注生産

## ラチェットバックル LBR 70 シリーズ

●このタイプは、バックル本体が小さく、簡単な操作で荷締作業ができるため、レジヤーなどでよく使用されています。

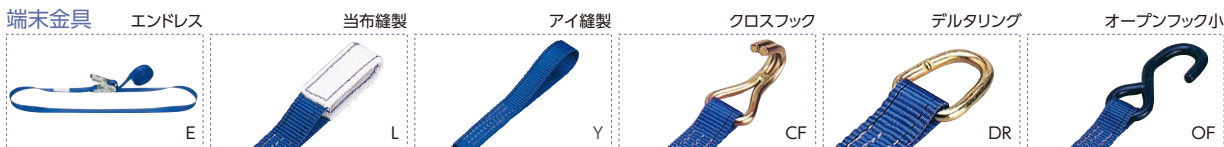
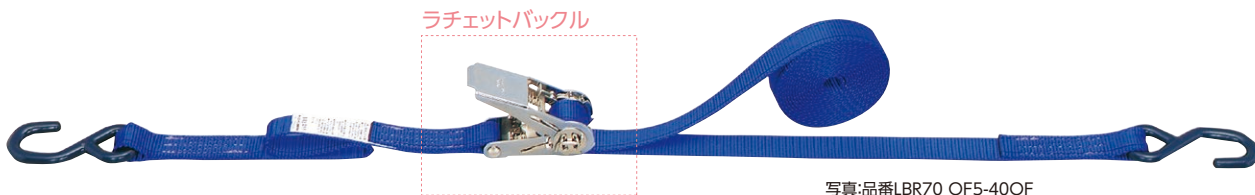

・上記以外の端末はP.82参照。

### LBR 70

●ベルト材質/ポリエステル  
●幅 25mm × 厚 1.8mm  
ベルト破断強度 **1,500kgf**

| 品番               | 端末金具     | ベルト長さ(m)<br>固定側   巻取側 | 使用荷重(kgf) | 破断強度(kgf) | 自重(kg) | JANコード<br>4963360 | 標準価格(円) |
|------------------|----------|-----------------------|-----------|-----------|--------|-------------------|---------|
| LBR70 E 45       | エンドレス    | —   4.5               | 100       | 500       | 0.4    | 594205            | 3,050   |
| LBR70 L 5-40 L   | 当布縫製     | 0.5   4               | 100       | 500       | 0.4    | 500954            | 3,680   |
| LBR70 CF 5-40 CF | クロスフック   | 0.5   4               | 100       | 500       | 0.55   | 500466            | 3,680   |
| LBR70 DR 5-40 DR | デルタリング   | 0.5   4               | 100       | 500       | 0.45   | 594809            | 3,680   |
| LBR70 OF 5-40 OF | オープンフック小 | 0.5   4               | 100       | 500       | 0.55   | 500497            | 3,680   |

・上記標準タイプ以外についても御社仕様で製作いたします。(P.82参照)  
・下記ベルト色も製作いたします。

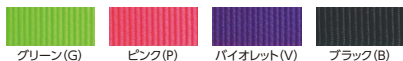

### LBR 70K

●ベルト材質/ポリプロピレン  
●幅 25mm × 厚 1.5mm  
ベルト破断強度 **400kgf**

ベルトカラー



紺(K)

| 品番                | 端末金具     | ベルト長さ(m)<br>固定側   巻取側 | 使用荷重(kgf) | 破断強度(kgf) | 自重(kg) | JANコード<br>4963360 | 標準価格(円) |
|-------------------|----------|-----------------------|-----------|-----------|--------|-------------------|---------|
| LBR70K E 45       | エンドレス    | —   4.5               | 80        | 400       | 0.3    | 602511            | 2,420   |
| LBR70K Y 5-40 Y   | アイ縫製     | 0.5   4               | 80        | 400       | 0.3    | 602535            | 2,840   |
| LBR70K CF 5-40 CF | クロスフック   | 0.5   4               | 80        | 400       | 0.45   | 602559            | 3,050   |
| LBR70K DR 5-40 DR | デルタリング   | 0.5   4               | 80        | 400       | 0.35   | 602573            | 3,050   |
| LBR70K OF 5-40 OF | オープンフック小 | 0.5   4               | 80        | 400       | 0.45   | 602580            | 3,050   |

・上記標準タイプ以外についても御社仕様で製作いたします。(P.82参照)  
・下記ベルト色も製作いたします。



#### 本体(バックル)寸法

LBR70 破断強度 500kgf

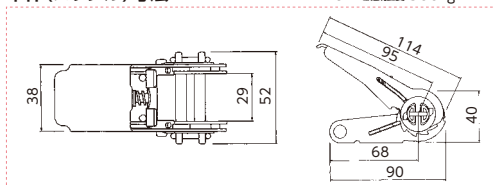

#### オプション



#### ハンマー

樹脂・ゴム

非鉄金属

ステンレス・チタン

鉄工用

溶接用

点検用

鋸金用

建築土木用

パール

電気工事用

ホビー用

PXブランド

落下防止コード

グリップテープ

クサビ・木柄

荷締機

ラッシングベルト

タイトロン

タナガード

パレットベルト

レバーホイスト

ワイヤー荷締機

ロープラチェット

吊具

ベルトスリング

ワイヤースリング

チェーンホイスト

フック・リングシャックル

特殊仕様品

油圧ジャッキ

キャスター

中荷重用

重荷重用

軽荷重用

車輪・金具

重荷重用

ベルト幅  
50  
mm

受注  
生産

## ラチェットバックル LBR 703BK オールブラックシリーズ

- 荷締用として一番多く使用されているサイズです。
- 握りやすい幅広ハンドルです。



・上記以外の端末はP.82参照。

### LBR 703BK

新商品

- ベルト材質/ポリエステル
- 幅 50mm × 厚 2.0mm

ベルト破断強度  
3,000kgf

| 品番                   | 端末金具   | ベルト長さ(m) |     | 使用荷重(kgf) | 破断強度(kgf) | 自重(kg) | JANコード<br>4963360 | 標準価格(円) |
|----------------------|--------|----------|-----|-----------|-----------|--------|-------------------|---------|
|                      |        | 固定側      | 巻取側 |           |           |        |                   |         |
| LBR703BK E 60        | エンドレス  | —        | 6   | 600       | 3,000     | 1.65   | 070211            | 9,240   |
| LBR703BK L 10-50 L   | シボリ縫製  | 1        | 5   | 600       | 3,000     | 1.7    | 070235            | 10,710  |
| LBR703BK CF 10-50 CF | クロスフック | 1        | 5   | 600       | 3,000     | 2.25   | 070242            | 11,870  |

・上記標準タイプ以外についても御社仕様で製作いたします。(P.82参照)

#### 本体(バックル)寸法

LBR703BK 破断強度 5,000kgf

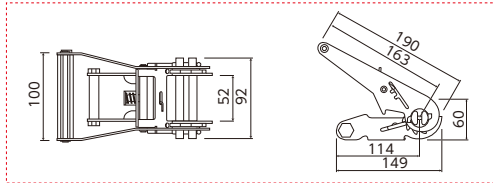

#### オプション

| スリーブ          | プロテクター       | フックホルダー             | フックホルダー              |
|---------------|--------------|---------------------|----------------------|
| S-50B<br>470円 | P-50<br>700円 | L用<br>LT-35<br>240円 | CF用<br>ST-50<br>350円 |

重荷重用

ベルト幅  
50  
mm

受注  
生産

## ラチェットバックル LBR 603BK

- ジャマにならないコンパクトハンドルです。



コンパクトハンドル

・上記以外の端末はP.82参照。

### LBR 603BK

新商品

- ベルト材質/ポリエステル
- 幅 50mm × 厚 2.0mm

ベルト破断強度  
3,000kgf

| 品番                   | 端末金具   | ベルト長さ(m) |     | 使用荷重(kgf) | 破断強度(kgf) | 自重(kg) | JANコード<br>4963360 | 標準価格(円) |
|----------------------|--------|----------|-----|-----------|-----------|--------|-------------------|---------|
|                      |        | 固定側      | 巻取側 |           |           |        |                   |         |
| LBR603BK E 60        | エンドレス  | —        | 6   | 600       | 3,000     | 1.6    | 708565            | 9,240   |
| LBR603BK L 10-50 L   | シボリ縫製  | 1        | 5   | 600       | 3,000     | 1.65   | 708589            | 10,710  |
| LBR603BK CF 10-50 CF | クロスフック | 1        | 5   | 600       | 3,000     | 2.2    | 708596            | 11,870  |

・上記標準タイプ以外についても御社仕様で製作いたします。(P.82参照)

#### 本体(バックル)寸法

LBR603BK 破断強度 5,000kgf

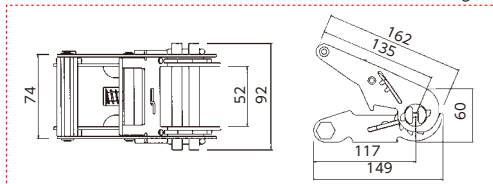

#### オプション

| スリーブ          | プロテクター       | フックホルダー             | フックホルダー              |
|---------------|--------------|---------------------|----------------------|
| S-50B<br>470円 | P-50<br>700円 | L用<br>LT-35<br>240円 | CF用<br>ST-50<br>350円 |

- ハンマー
- 樹脂・ゴム
- 非鉄金属
- ステンレス・チタン
- 鉄工用
- 溶接用
- 点検用
- 钣金用
- 建築土木用
- パール
- 電気工専用
- ホビー用
- PXブランド
- 落下防止コード
- グリップテープ
- クサビ・木柄

- 荷締機
- ラッシングベルト
- タイトロン
- タナガード
- パレットベルト
- レバーホイスト
- ワイヤー荷締機
- ロープラチェット

- 吊具
- ベルトスリング
- ワイヤースリング
- チェーンホイスト
- フック・リングシャックル
- 特殊仕様品
- 油圧ジャッキ

- キャスター
- 中荷重用
- 重荷重用
- 軽荷重用
- 車輪・金具



## ラチェットバックル LBR 300WBK オールブラックシリーズ

- このタイプは、バックル本体およびハンドルが小型で、簡単な操作で確実な荷締作業ができます。
- 握りやすい幅広ハンドルです。

中荷重用

ベルト幅  
35mm

受注  
生産



・上記以外の端末はP.82参照。

### LBR 300WBK ■ 新商品

- ベルト材質/ポリエステル
- 幅 35mm × 厚 2.0mm

ベルト破断強度  
**2,000kgf**

| 品番                    | 端末金具   | ベルト長さ(m) |     | 使用荷重(kgf) | 破断強度(kgf) | 自重(kg) | JANコード<br>4963360 | 標準価格(円) |
|-----------------------|--------|----------|-----|-----------|-----------|--------|-------------------|---------|
|                       |        | 固定側      | 巻取側 |           |           |        |                   |         |
| LBR300WBK E 50        | エンドレス  | —        | 5   | 400       | 2,000     | 1.15   | 702013            | 6,830   |
| LBR300WBK L 10-40 L   | シボリ縫製  | 1        | 4   | 400       | 2,000     | 1.2    | 702044            | 8,300   |
| LBR300WBK CF 10-40 CF | クロスフック | 1        | 4   | 400       | 2,000     | 1.55   | 702051            | 8,300   |

・上記標準タイプ以外についても御社仕様で製作いたします。(P.82参照)

#### 本体(バックル)寸法

LBR300WBK 破断強度 3,000kgf

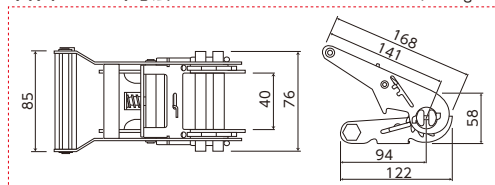

#### オプション



## ラチェットバックル LBR 100WBK

- このタイプは、ベルト幅25mmでの強力タイプで、軽量物の固縛に最適です。
- 握りやすい幅広ハンドルです。

軽荷重用

ベルト幅  
25mm

受注  
生産



・上記以外の端末はP.82参照。

### LBR 100WBK ■ 新商品

- ベルト材質/ポリエステル
- 幅 25mm × 厚 1.8mm

ベルト破断強度  
**1,500kgf**

| 品番                     | 端末金具    | ベルト長さ(m) |     | 使用荷重(kgf) | 破断強度(kgf) | 自重(kg) | JANコード<br>4963360 | 標準価格(円) |
|------------------------|---------|----------|-----|-----------|-----------|--------|-------------------|---------|
|                        |         | 固定側      | 巻取側 |           |           |        |                   |         |
| LBR100WBK E 45         | エンドレス   | —        | 4.5 | 200       | 1,000     | 0.55   | 702310            | 3,470   |
| LBR100WBK L 5-40 L     | 当布縫製    | 0.5      | 4   | 200       | 1,000     | 0.6    | 702341            | 4,100   |
| LBR100WBK CF 5-40 CF   | クロスフック  | 0.5      | 4   | 200       | 1,000     | 0.7    | 702358            | 4,100   |
| LBR100WBK DR 5-40 DR   | デルタリング  | 0.5      | 4   | 200       | 1,000     | 0.6    | 702372            | 4,100   |
| LBR100WBK DCF 5-40 DCF | デルタ&フック | 0.5      | 4   | 200       | 1,000     | 0.8    | 702303            | 4,320   |

・上記標準タイプ以外についても御社仕様で製作いたします。(P.82参照)

#### 本体(バックル)寸法

LBR100WBK 破断強度 1,000kgf

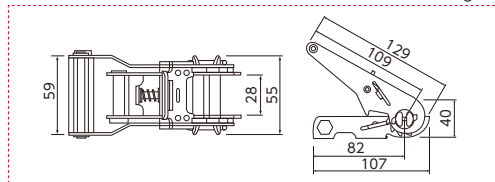

#### オプション



#### ハンマー

- 樹脂・ゴム
- 非鉄金属
- ステンレス・チタン
- 鉄工用
- 溶接用
- 点検用
- 鋸金用
- 建築土木用
- パール
- 電気工事用
- ホビー用
- PXブランド
- 落下防止コード
- グリップテープ
- クサビ・木柄

#### 荷締機

- ラッシングベルト
- タイトロン
- タナガード
- パレットベルト
- レバーホイスト
- ワイヤー荷締機
- ロープラチェット

#### 吊具

- ベルトスリング
- ワイヤースリング
- チェーンホイスト
- フック・リングシャックル
- 特殊仕様品
- 油圧ジャッキ

#### キャスター

- 中荷重用
- 重荷重用
- 軽荷重用
- 車輪・金具



## ステンレス製ラチェットバックル LSR シリーズ

- このタイプのバックル本体、端末金具はステンレス製です。
- ステンレス製でサビなく、衛生的です。
- 海上・海岸など、塩分の多い所での荷締作業に適しています。
- 握りやすい幅広ハンドルです。

ラチェットバックル



写真:品番LSR704 CF10-50CF



・上記以外の端末はP.82参照。

### LSR 703 ステンレス

- ベルト材質／ポリエステル **ベルト破断強度 3,000kgf**
- 幅 50mm × 厚 2.0mm
- 本体・端末金具／SUS304

| 品番                 | 端末金具   | ベルト長さ(m) |     | 使用荷重(kgf) | 破断強度(kgf) | 自重(kg) | JANコード | 標準価格(円) |
|--------------------|--------|----------|-----|-----------|-----------|--------|--------|---------|
|                    |        | 固定側      | 巻取側 |           |           |        |        |         |
| LSR703 E 60        | エンドレス  | —        | 6   | 600       | 3,000     | 1.85   | 600616 | 18,480  |
| LSR703 L 10-50 L   | シボリ縫製  | 1        | 5   | 600       | 3,000     | 1.9    | 060625 | 20,100  |
| LSR703 CF 10-50 CF | クロスフック | 1        | 5   | 600       | 3,000     | 2.5    | 060632 | 21,260  |

・上記標準タイプ以外についても御社仕様で製作いたします。(P.82参照)

### LSR 704 ステンレス

- ベルト材質／ポリエステル **ベルト破断強度 4,000kgf**
- 幅 50mm × 厚 2.5mm
- 本体・端末金具／SUS304

| 品番                 | 端末金具   | ベルト長さ(m) |     | 使用荷重(kgf) | 破断強度(kgf) | 自重(kg) | JANコード | 標準価格(円) |
|--------------------|--------|----------|-----|-----------|-----------|--------|--------|---------|
|                    |        | 固定側      | 巻取側 |           |           |        |        |         |
| LSR704 E 60        | エンドレス  | —        | 6   | 600       | 3,000     | 2.05   | 600418 | 19,410  |
| LSR704 L 10-50 L   | シボリ縫製  | 1        | 5   | 600       | 3,000     | 2.1    | 600425 | 20,790  |
| LSR704 CF 10-50 CF | クロスフック | 1        | 5   | 600       | 3,000     | 2.65   | 600432 | 21,950  |

・上記標準タイプ以外についても御社仕様で製作いたします。(P.82参照)

#### 本体(バックル)寸法

LSR700 破断強度 3,000kgf

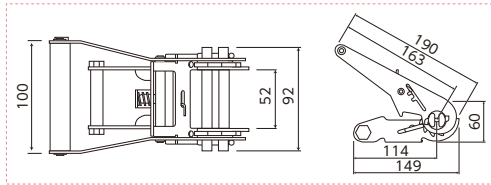

#### オプション

| スリーブ | プロテクター | フックホルダー | フックホルダー |
|------|--------|---------|---------|
| S-50 | P-50   | L用      | CF用     |
| 470円 | 700円   | 240円    | 350円    |

※ フックホルダー… 端末金具がクロスフック(CF)の場合、フックホルダーは巻取側に標準装備です。

ハンマー

- 樹脂・ゴム
- 非鉄金属
- ステンレス・チタン
- 鉄工用
- 溶接用
- 点検用
- 飯金用
- 建築土木用
- パール
- 電気工事用
- ホビー用
- PXブランド
- 落下防止コード
- グリップテープ
- クサビ・木柄

荷締機

- ラッシングベルト
- タイトロン
- タナガード
- パレットベルト
- レバーホイスト
- ワイヤー荷締機
- ロープラチェット

吊具

- ベルトスリング
- ワイヤースリング
- チェーンホイスト
- フック・リングシャックル
- 特殊仕様品
- 油圧ジャッキ

キャスター

- 中荷重用
- 重荷重用
- 軽荷重用
- 車輪・金具

中荷重用

ベルト幅  
35mm

受注  
生産

荷締機  
ラッシングベルト

ラチェットバックル



写真:品番LSR300 L10-40L



・上記以外の端末はP.82参照。

**LSR 300** ステンレス

- ベルト材質/ポリエステル **ベルト破断強度 2,000kgf**
- 幅 35mm × 厚 2.0mm
- 本体・端末金具/SUS304

| 品番                 | 端末金具   | ベルト長さ(m)<br>固定側   巻取側 | 使用荷重(kgf) | 破断強度(kgf) | 自重(kg) | JANコード<br>4963360 | 標準価格(円) |
|--------------------|--------|-----------------------|-----------|-----------|--------|-------------------|---------|
| LSR300 E 50        | エンドレス  | —   5                 | 240       | 1,200     | 1.2    | 600814            | 13,060  |
| LSR300 L 10-40 L   | シボリ縫製  | 1   4                 | 240       | 1,200     | 1.25   | 600821            | 14,440  |
| LSR300 CF 10-40 CF | クロスフック | 1   4                 | 240       | 1,200     | 1.52   | 600838            | 15,020  |

・上記標準タイプ以外についても御社仕様で製作いたします。(P.82参照)

本体(バックル)寸法

LSR300 破断強度 1,200kgf

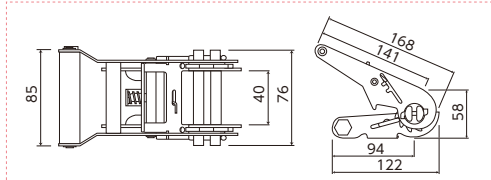

オプション

| スリーブ         | プロテクター       | フックホルダー             | フックホルダー              |
|--------------|--------------|---------------------|----------------------|
| S-35<br>350円 | P-35<br>470円 | L用<br>LT-35<br>240円 | CF用<br>ST-35<br>350円 |

※ フックホルダー… 端末金具がクロスフック(CF)の場合、フックホルダーは巻取側に標準装備です。

軽荷重用

ベルト幅  
25mm

受注  
生産

ラチェットバックル



写真:品番LSR100 L5-40L

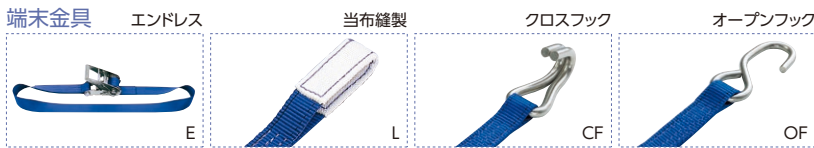

・上記以外の端末はP.82参照。

**LSR 100** ステンレス

- ベルト材質/ポリエステル **ベルト破断強度 1,500kgf**
- 幅 25mm × 厚 1.8mm
- 本体・端末金具/SUS304

| 品番                | 端末金具    | ベルト長さ(m)<br>固定側   巻取側 | 使用荷重(kgf) | 破断強度(kgf) | 自重(kg) | JANコード<br>4963360 | 標準価格(円) |
|-------------------|---------|-----------------------|-----------|-----------|--------|-------------------|---------|
| LSR100 E 45       | エンドレス   | —   4.5               | 100       | 500       | 0.55   | 600104            | 7,510   |
| LSR100 L 5-40 L   | 当布縫製    | 0.5   4               | 100       | 500       | 0.6    | 600128            | 8,090   |
| LSR100 CF 5-40 CF | クロスフック  | 0.5   4               | 100       | 500       | 0.7    | 600135            | 8,670   |
| LSR100 OF 5-40 OF | オープンフック | 0.5   4               | 100       | 500       | 0.75   | 600142            | 8,670   |

・上記標準タイプ以外についても御社仕様で製作いたします。(P.82参照)

本体(バックル)寸法

LSR100 破断強度 500kgf

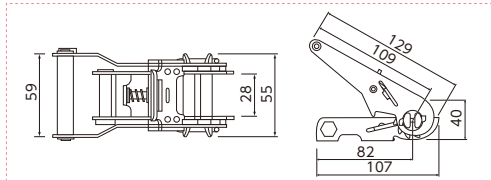

オプション

| スリーブ         | プロテクター       | フックホルダー             |
|--------------|--------------|---------------------|
| S-25<br>300円 | P-25<br>350円 | L用<br>LT-35<br>240円 |

- ハンマー
- 樹脂・ゴム
- 非鉄金属
- ステンレス・チタン
- 鉄工用
- 溶接用
- 点検用
- 鋸金用
- 建築土木用
- パール
- 電気工事用
- ホビー用
- PXブランド
- 落下防止コード
- グリップテープ
- クサビ・木柄
- 荷締機
- ラッシングベルト
- タイトロン
- タナガード
- パレットベルト
- レバーホイスト
- ワイヤー荷締機
- ロープラチェット

- 吊具
- ベルトスリング
- ワイヤースリング
- チェーンホイスト
- フック・リングシャックル
- 特殊仕様品
- 油圧ジャッキ

- キャスター
- 中荷重用
- 重荷重用
- 軽荷重用
- 車輪・金具

## ラチェットバックル LBR 800M シリーズ

- 1コマリリースにより段階的に圧力を開放できるので、安全かつ確実に取りはずしができます。
- 大きな荷締め力が得られるロングハンドルです。
- 中大型トラック用。

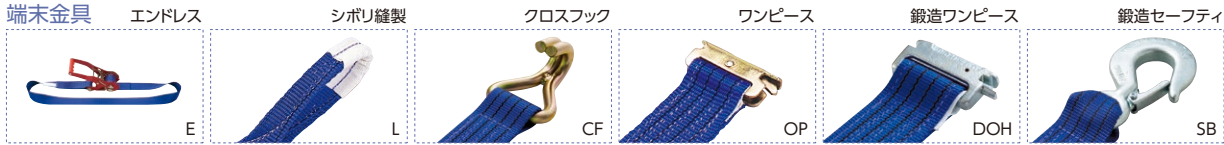

・上記以外の末端はP.82参照。

### LBR 803M

- ベルト材質/ポリエステル **ベルト破断強度 3,000kgf**
- 幅 50mm × 厚 2.0mm

| 品番                    | 末端金具    | ベルト長さ(m)<br>固定側   巻取側 | 使用荷重(kgf) | 破断強度(kgf) | 自重(kg) | JANコード<br>4963360 | 標準価格(円) |
|-----------------------|---------|-----------------------|-----------|-----------|--------|-------------------|---------|
| LBR803M E 60          | エンドレス   | —   6                 | 600       | 3,000     | 1.75   | 708268            | 11,030  |
| LBR803M L 10-50 L     | シボリ縫製   | 1   5                 | 600       | 3,000     | 1.8    | 708282            | 12,870  |
| LBR803M CF 10-50 CF   | クロスフック  | 1   5                 | 600       | 3,000     | 2.35   | 708299            | 14,180  |
| LBR803M OP 10-30 OP   | ワンピース   | 1   3                 | 300       | 1,500     | 1.8    | 708381            | 12,870  |
| LBR803M DOH 10-30 DOH | 鍛造ワンピース | 1   3                 | 600       | 3,000     | 1.9    | 708398            | 14,180  |
| LBR803M SB 10-50 SB   | 鍛造セーフティ | 1   5                 | 600       | 3,000     | 2.55   | 708350            | 14,180  |

・上記標準タイプ以外についても御社仕様で製作いたします。(P.82参照)

### LBR 804M

- ベルト材質/ポリエステル **ベルト破断強度 4,000kgf**
- 幅 50mm × 厚 2.5mm

| 品番                    | 末端金具    | ベルト長さ(m)<br>固定側   巻取側 | 使用荷重(kgf) | 破断強度(kgf) | 自重(kg) | JANコード<br>4963360 | 標準価格(円) |
|-----------------------|---------|-----------------------|-----------|-----------|--------|-------------------|---------|
| LBR804M E 60          | エンドレス   | —   6                 | 800       | 4,000     | 1.9    | 708114            | 12,080  |
| LBR804M L 10-50 L     | シボリ縫製   | 1   5                 | 800       | 4,000     | 2.0    | 708138            | 13,650  |
| LBR804M CF 10-50 CF   | クロスフック  | 1   5                 | 800       | 4,000     | 2.55   | 708145            | 15,230  |
| LBR804M OP 10-30 OP   | ワンピース   | 1   3                 | 300       | 1,500     | 1.95   | 708237            | 13,650  |
| LBR804M DOH 10-30 DOH | 鍛造ワンピース | 1   3                 | 800       | 4,000     | 2.0    | 708244            | 15,230  |
| LBR804M SB 10-50 SB   | 鍛造セーフティ | 1   5                 | 800       | 4,000     | 2.75   | 708206            | 15,230  |

・上記標準タイプ以外についても御社仕様で製作いたします。(P.82参照)

### 本体(バックル)寸法

LBR800M 破断強度 4,500kgf

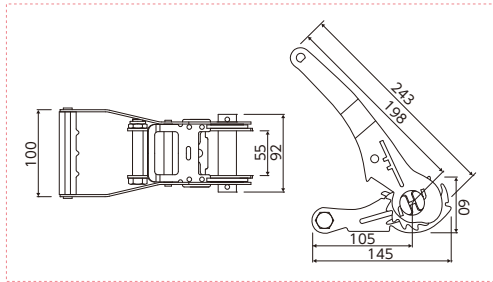

### オプション

| スリーブ         | プロテクター       | フックホルダー (L用)  | フックホルダー (CF用) |
|--------------|--------------|---------------|---------------|
| S-50<br>470円 | P-50<br>700円 | LT-35<br>240円 | ST-50<br>350円 |

※ フックホルダー… 末端金具がクロスフック(CF)の場合、フックホルダーは巻取側に標準装備です。

## セーフティーアシストシステム(SAS)採用

### ハンドル操作

#### 1コマリリース

- ①でセット
  - ②でギア1コマだけ緩む
- ～①②を繰り返す～  
※圧力が掛かっている間のみ1コマリリースが可能

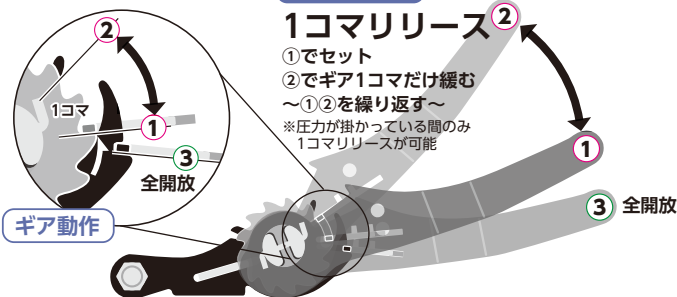

### ■ 荷崩れ防止

1コマリリースにより、安全にベルトを緩めることができます。

### ■ 衝撃音防止

1コマリリースにより、コンテナ車の壁面が急激に広がるのを防げます。



## オーバーセンターバックル LBC シリーズ

● 締付け力が一定なので、壊れやすい製品などの荷締に適しています。

軽荷重用

ベルト幅  
50  
mm

受注  
生産

オーバーセンターバックル



写真:品番LBC503 CF10-50CF



・上記以外の端末はP.82参照。

### LBC 503

- ベルト材質/ポリエステル **ベルト破断強度 3,000kgf**
- 幅 50mm × 厚 2.0mm

| 品番                 | 端末金具   | ベルト長さ(m)<br>固定側   巻取側 | 使用荷重<br>(kgf) | 破断強度<br>(kgf) | 自重<br>(kg) | JANコード<br>4963360 | 標準価格<br>(円) |
|--------------------|--------|-----------------------|---------------|---------------|------------|-------------------|-------------|
| LBC503 E 60        | エンドレス  | —   6                 | 300           | 1,500         | 0.95       | 508868            | 5,570       |
| LBC503 L 10-50 L   | シボリ縫製  | 1   5                 | 300           | 1,500         | 1.0        | 508882            | 6,930       |
| LBC503 CF 10-50 CF | クロスフック | 1   5                 | 300           | 1,500         | 1.55       | 508899            | 8,090       |
| LBC503 OP 10-30 OP | ワンピース  | 1   3                 | 300           | 1,500         | 1.2        | 508981            | 6,930       |

・上記標準タイプ以外についても御社仕様で製作いたします。(P.82参照)

#### 本体(バックル)寸法

LBC500 破断強度 1,500kgf

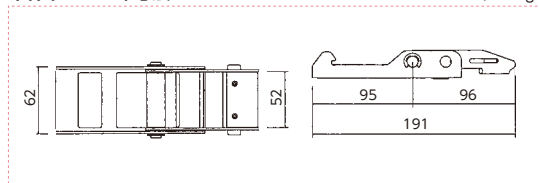

#### オプション

| スリーブ         | フックホルダー             | フックホルダー              |
|--------------|---------------------|----------------------|
| S-50<br>470円 | L用<br>LT-35<br>240円 | CF用<br>ST-50<br>350円 |

※ フックホルダー … 端末金具がクロスフック(CF)の場合、フックホルダーは巻取側に標準装備です。

軽荷重用

ベルト幅  
25  
mm

受注  
生産

オーバーセンターバックル



写真:品番LBC251 CF5-40CF

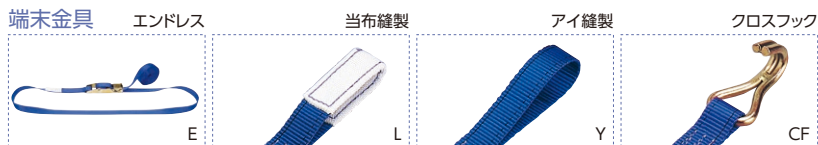

・上記以外の端末はP.82参照。

### LBC 251

- ベルト材質/ポリエステル **ベルト破断強度 1,500kgf**
- 幅 25mm × 厚 1.8mm

| 品番                | 端末金具   | ベルト長さ(m)<br>固定側   巻取側 | 使用荷重<br>(kgf) | 破断強度<br>(kgf) | 自重<br>(kg) | JANコード<br>4963360 | 標準価格<br>(円) |
|-------------------|--------|-----------------------|---------------|---------------|------------|-------------------|-------------|
| LBC251 E 45       | エンドレス  | —   4.5               | 200           | 1,000         | 0.45       | 601217            | 2,940       |
| LBC251 L 5-40 L   | 当布縫製   | 0.5   4               | 200           | 1,000         | 0.45       | 601248            | 3,470       |
| LBC251 Y 5-40 Y   | アイ縫製   | 0.5   4               | 200           | 1,000         | 0.45       | 601231            | 3,260       |
| LBC251 CF 5-40 CF | クロスフック | 0.5   4               | 200           | 1,000         | 0.6        | 601255            | 3,470       |

・上記標準タイプ以外についても御社仕様で製作いたします。(P.82参照)

#### 本体(バックル)寸法

LBC250 破断強度 1,000kgf

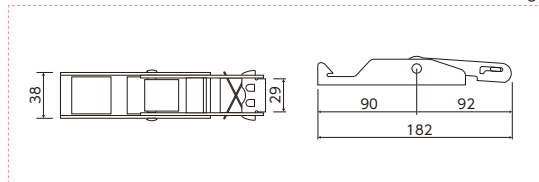

#### オプション

| スリーブ         | フックホルダー               |
|--------------|-----------------------|
| S-25<br>300円 | L-Y用<br>LT-35<br>240円 |

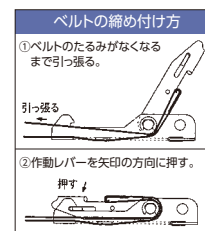
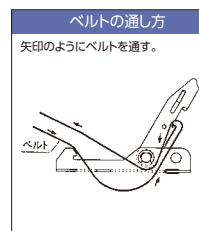

ハンマー

- 樹脂・ゴム
- 非鉄金属
- ステンレス・チタン
- 鉄工用
- 溶接用
- 点検用
- 鋸金用
- 建築土木用
- パール
- 電気工事用
- ホビー用
- PXブランド
- 落下防止コード
- グリップテープ
- クサビ・木柄

荷締機

- ラッシングベルト
- タイトロン
- タナガード
- パレットベルト
- レバーホイスト
- ワイヤー荷締機
- ロープラチェット

吊具

- ベルトスリング
- ワイヤースリング
- チェーンホイスト
- フック・リングシャックル
- 特殊仕様品
- 油圧ジャッキ

キャスター

- 中荷重用
- 重荷重用
- 軽荷重用
- 車輪・金具

## カムバックル LBB 150 シリーズ

- このシリーズは、カムバックル式で、簡単な操作で荷締作業ができます。50mm幅は、LBBシリーズの中で、強力タイプです。

カムバックル



写真:品番LBB153 OP10-30OP



・上記以外の端末はP.82参照。

### LBB 153

- ベルト材質/ポリエステル **ベルト破断強度 800kgf**
- 幅 50mm × 厚 2.0mm

| 品番                 | 端末金具     | ベルト長さ(m)<br>固定側   巻取側 | 使用荷重(kgf) | 破断強度(kgf) | 自重(kg) | JANコード<br>4963360 | 標準価格(円) |
|--------------------|----------|-----------------------|-----------|-----------|--------|-------------------|---------|
| LBB153 E 60        | エンドレス    | —   6                 | 160       | 800       | 0.85   | 509018            | 5,570   |
| LBB153 EF 60       | エンドレスフック | —   6                 | 140       | 700       | 0.9    | 509025            | 6,510   |
| LBB153 L 10-50 L   | シボリ縫製    | 1   5                 | 160       | 800       | 0.9    | 509032            | 6,930   |
| LBB153 CF 10-50 CF | クロスフック   | 1   5                 | 160       | 800       | 1.5    | 509049            | 8,090   |
| LBB153 OP 10-30 OP | ワンピース    | 1   3                 | 160       | 800       | 0.95   | 509131            | 6,930   |

・上記標準タイプ以外についても御社仕様で製作いたします。(P.82参照)

### LBB 150N

- ベルト材質/ナイロン **ベルト破断強度 400kgf**
- 幅 50mm × 厚 1.3mm

ベルトカラー

ブルー(N)

| 品番                  | 端末金具     | ベルト長さ(m)<br>固定側   巻取側 | 使用荷重(kgf) | 破断強度(kgf) | 自重(kg) | JANコード<br>4963360 | 標準価格(円) |
|---------------------|----------|-----------------------|-----------|-----------|--------|-------------------|---------|
| LBB150N E 60        | エンドレス    | —   6                 | 80        | 400       | 0.55   | 601415            | 4,200   |
| LBB150N EF 60       | エンドレスフック | —   6                 | 80        | 400       | 0.6    | 601422            | 5,150   |
| LBB150N CF 10-50 CF | クロスフック   | 1   5                 | 80        | 400       | 1.15   | 601446            | 6,720   |
| LBB150N OP 10-30 OP | ワンピース    | 1   3                 | 80        | 400       | 0.7    | 601538            | 5,570   |

・上記標準タイプ以外についても御社仕様で製作いたします。(P.82参照)

### 本体(バックル)寸法

LBB150 破断強度 800kgf

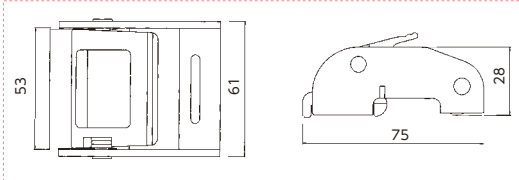

### オプション

| スリーブ | フックホルダー  | フックホルダー   |
|------|----------|-----------|
| S-50 | L用 LT-35 | CF用 ST-50 |
| 470円 | 240円     | 350円      |

※ フックホルダー … 端末金具がクロスフック(CF)の場合、フックホルダーは巻取側に標準装備です。

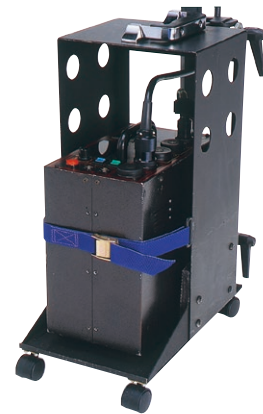

- ハンマー
- 樹脂・ゴム
- 非鉄金属
- ステンレス・チタン
- 鉄工用
- 溶接用
- 点検用
- 鋸金用
- 建築土木用
- パール
- 電気工専用
- ホビー用
- PXブランド
- 落下防止コーティング
- グリップテープ
- クサビ・木柄

- 荷締機
- ラッシングベルト
- タイトロン
- タナガード
- パレットベルト
- レバーホイスト
- ワイヤー荷締機
- ロープラチェット

- 吊具
- ベルトスリング
- ワイヤースリング
- チェーンホイスト
- フック・リングシャックル
- 特殊仕様品
- 油圧ジャッキ

- キャスター
- 中荷重用
- 重荷重用
- 軽荷重用
- 車輪・金具



# カムバックル LBB 130 シリーズ

● このシリーズは、カムバックル式で、簡単な操作で荷締作業ができます。

軽荷重用

ベルト幅  
**35mm**

受注  
生産

荷締機  
ラッシングベルト

カムバックル



・上記以外の端末はP.82参照。

## LBB 132

- ベルト材質/ポリエステル **ベルト破断強度 600kgf**
- 幅 35mm × 厚 2.0mm

| 品番                   | 端末金具   | ベルト長さ(m) |     | 使用荷重(kgf) | 破断強度(kgf) | 自重(kg) | JANコード<br>4963360 | 標準価格(円) |
|----------------------|--------|----------|-----|-----------|-----------|--------|-------------------|---------|
|                      |        | 固定側      | 巻取側 |           |           |        |                   |         |
| LBB132 E 50          | エンドレス  | —        | 5   | 120       | 600       | 0.5    | 600623            | 3,990   |
| LBB132 L 10 - 40 L   | シボリ縫製  | 1        | 4   | 120       | 600       | 0.55   | 600630            | 5,360   |
| LBB132 CF 10 - 40 CF | クロスフック | 1        | 4   | 120       | 600       | 0.9    | 600647            | 5,360   |
| LBB132 OP 10 - 30 OP | ワンピース  | 1        | 3   | 120       | 600       | 0.7    | 600692            | 5,360   |

・上記標準タイプ以外についても御社仕様で製作いたします。(P.82参照)

## LBB 130

- ベルト材質/ポリプロピレン **ベルト破断強度 400kgf**
- 幅 35mm × 厚 1.7mm

ベルトカラー



紺 (K)

| 品番                   | 端末金具   | ベルト長さ(m) |     | 使用荷重(kgf) | 破断強度(kgf) | 自重(kg) | JANコード<br>4963360 | 標準価格(円) |
|----------------------|--------|----------|-----|-----------|-----------|--------|-------------------|---------|
|                      |        | 固定側      | 巻取側 |           |           |        |                   |         |
| LBB130 E 50          | エンドレス  | —        | 5   | 80        | 400       | 0.3    | 601811            | 2,000   |
| LBB130 Y 10 - 40 Y   | アイ縫製   | 1        | 4   | 80        | 400       | 0.35   | 601828            | 2,420   |
| LBB130 CF 10 - 40 CF | クロスフック | 1        | 4   | 80        | 400       | 0.7    | 601842            | 3,360   |

・上記標準タイプ以外についても御社仕様で製作いたします。(P.82参照)

### 本体(バックル)寸法

LBB130 破断強度 600kgf

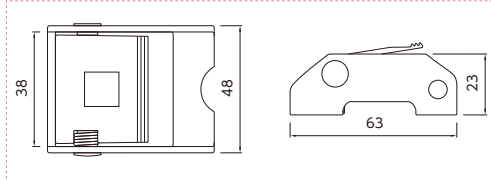

### オプション

| スリーブ | フックホルダー | フックホルダー |
|------|---------|---------|
|      |         |         |
| S-35 | L-Y用    | CF用     |
| 350円 | LT-35   | ST-35   |
|      | 240円    | 350円    |

※ フックホルダー … 端末金具がクロスフック(CF)の場合、フックホルダーは巻取側に標準装備です。



ハンマー

樹脂・ゴム

非鉄金属

ステンレス・チタン

鉄工用

溶接用

点検用

鋸金用

建築土木用

パール

電気工事用

ホビー用

PXブランド

落下防止コード

グリップテープ

クサビ・木柄

荷締機

ラッシングベルト

タイトロン

タナガード

パレットベルト

レバーホイスト

ワイヤー荷締機

ロープラチェット

吊具

ベルトスリング

ワイヤースリング

チェーンホイスト

フック・リングシャックル

特殊仕様品

油圧ジャッキ

キャスター

中荷重用

重荷重用

軽荷重用

車輪・金具

## カムバックル LBB 100 シリーズ

- このシリーズは、カムバックル式で、簡単な操作で荷締作業ができます。軽作業や梱包資材としてもよく使われています。

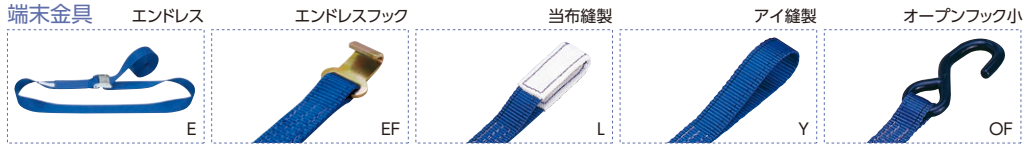
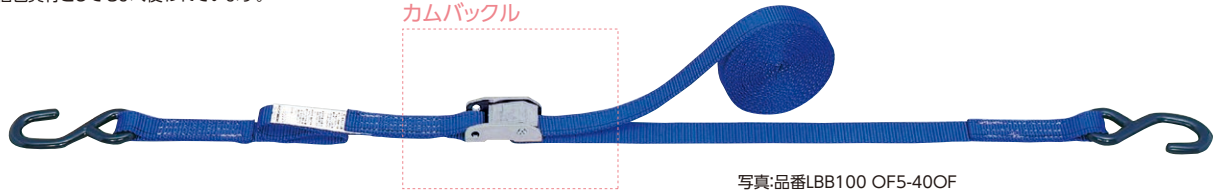

・上記以外の端末はP.82参照。

ハンマー

- 樹脂・ゴム
- 非鉄金属
- ステンレス・チタン
- 鉄工用
- 溶接用
- 点検用
- 鋳金用
- 建築土木用
- パール
- 電気工事用
- ホビー用
- PXブランド
- 落下防止コード
- グリップテープ
- クサビ・木柄

### LBB 100

- ベルト材質/ポリエステル **ベルト破断強度 400kgf**
- 幅 25mm × 厚 1.8mm

| 品番                | 端末金具     | ベルト長さ(m) |     | 使用荷重(kgf) | 破断強度(kgf) | 自重(kg) | JANコード | 標準価格(円) |
|-------------------|----------|----------|-----|-----------|-----------|--------|--------|---------|
|                   |          | 固定側      | 巻取側 |           |           |        |        |         |
| LBB100 E 45       | エンドレス    | —        | 4.5 | 80        | 400       | 0.3    | 500640 | 2,210   |
| LBB100 EF 45      | エンドレスフック | —        | 4.5 | 80        | 400       | 0.35   | 500657 | 2,630   |
| LBB100 L 5-40 L   | 当布縫製     | 0.5      | 4   | 80        | 400       | 0.3    | 500671 | 2,840   |
| LBB100 OF 5-40 OF | オープンフック小 | 0.5      | 4   | 80        | 400       | 0.45   | 509711 | 2,840   |

- ・上記標準タイプ以外についても御社仕様で製作いたします。(P.82参照)
- ・下記ベルト色も製作いたします。

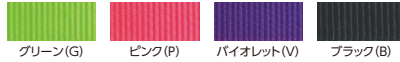

### LBB 100N

- ベルト材質/ナイロン **ベルト破断強度 350kgf**
- 幅 25mm × 厚 1.3mm

ベルトカラー  
ブルー(N)

| 品番                 | 端末金具     | ベルト長さ(m) |     | 使用荷重(kgf) | 破断強度(kgf) | 自重(kg) | JANコード | 標準価格(円) |
|--------------------|----------|----------|-----|-----------|-----------|--------|--------|---------|
|                    |          | 固定側      | 巻取側 |           |           |        |        |         |
| LBB100N E 45       | エンドレス    | —        | 4.5 | 70        | 350       | 0.25   | 602719 | 1,890   |
| LBB100N EF 45      | エンドレスフック | —        | 4.5 | 70        | 350       | 0.25   | 602726 | 2,210   |
| LBB100N Y 5-40 Y   | アイ縫製     | 0.5      | 4   | 70        | 350       | 0.25   | 062735 | 2,210   |
| LBB100N OF 5-40 OF | オープンフック小 | 0.5      | 4   | 70        | 350       | 0.4    | 602788 | 2,520   |

・上記標準タイプ以外についても御社仕様で製作いたします。(P.82参照)

### 本体(バックル)寸法

LBB100 破断強度 400kgf

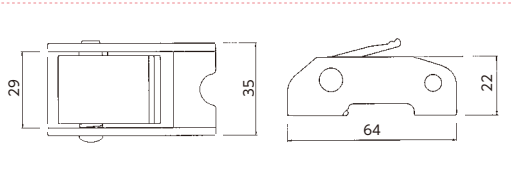

### オプション

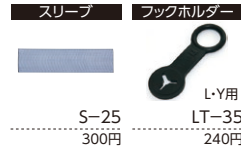

荷締機

- ラッシングベルト
- タイトロン
- タナガード
- パレットベルト
- レバーホイスト
- ワイヤー荷締機
- ロープラチェット

吊具

- ベルトスリング
- ワイヤースリング
- チェーンホイスト
- フック・リングシャックル
- 特殊仕様品
- 油圧ジャッキ

キャスター

- 中荷重用
- 重荷重用
- 軽荷重用
- 車輪・金具





## カムバックル LBB 80・70 シリーズ

- このシリーズは、カムバックル式で、簡単な操作で荷締作業ができます。軽作業や梱包資材としてもよく使われています。

軽荷重用

ベルト幅 **25mm** 受注生産



写真:品番LBB80 E45



・上記以外の端末はP.82参照。

### LBB 80

- ベルト材質/ポリプロピレン
  - 幅 25mm × 厚 1.5mm
- ベルト破断強度 **300kgf**

| 品番             | 端末金具     | ベルト長さ(m) |     | 使用荷重(kgf) | 破断強度(kgf) | 自重(kg) | JANコード | 標準価格(円) |
|----------------|----------|----------|-----|-----------|-----------|--------|--------|---------|
|                |          | 固定側      | 巻取側 |           |           |        |        |         |
| LBB80 E 45     | エンドレス    | —        | 4.5 | 60        | 300       | 0.15   | 500756 | 1,680   |
| LBB80 EF 45    | エンドレスフック | —        | 4.5 | 60        | 300       | 0.17   | 597602 | 2,000   |
| LBB80 Y 5-40 Y | アイ縫製     | 0.5      | 4   | 60        | 300       | 0.16   | 500770 | 2,000   |

- ・上記標準タイプ以外についても御社仕様で製作いたします。(P.82参照)
- ・下記ベルト色も製作いたします。



### LBB 70

- ベルト材質/ポリプロピレン
  - 幅 25mm × 厚 1.5mm
- ベルト破断強度 **250kgf**

| 品番             | 端末金具     | ベルト長さ(m) |     | 使用荷重(kgf) | 破断強度(kgf) | 自重(kg) | JANコード | 標準価格(円) |
|----------------|----------|----------|-----|-----------|-----------|--------|--------|---------|
|                |          | 固定側      | 巻取側 |           |           |        |        |         |
| LBB70 E 45     | エンドレス    | —        | 4.5 | 50        | 250       | 0.13   | 598609 | 1,470   |
| LBB70 EF 45    | エンドレスフック | —        | 4.5 | 50        | 250       | 0.15   | 500879 | 1,890   |
| LBB70 Y 5-40 Y | アイ縫製     | 0.5      | 4   | 50        | 250       | 0.14   | 598807 | 1,890   |

- ・上記標準タイプ以外についても御社仕様で製作いたします。(P.82参照)
- ・下記ベルト色も製作いたします。



### LBB 70B

- ベルト材質/ポリプロピレン
  - 幅 25mm × 厚 1.3mm
- ベルト破断強度 **200kgf**

| 品番              | 端末金具     | ベルト長さ(m) |     | 使用荷重(kgf) | 破断強度(kgf) | 自重(kg) | JANコード | 標準価格(円) |
|-----------------|----------|----------|-----|-----------|-----------|--------|--------|---------|
|                 |          | 固定側      | 巻取側 |           |           |        |        |         |
| LBB70B E 45     | エンドレス    | —        | 4.5 | 40        | 200       | 0.12   | 602917 | 1,160   |
| LBB70B EF 45    | エンドレスフック | —        | 4.5 | 40        | 200       | 0.14   | 602924 | 1,580   |
| LBB70B Y 5-40 Y | アイ縫製     | 0.5      | 4   | 40        | 200       | 0.13   | 602931 | 1,580   |

ベルトカラー  
黒(B)  
(黄ライン入り)

#### 本体(バックル)寸法

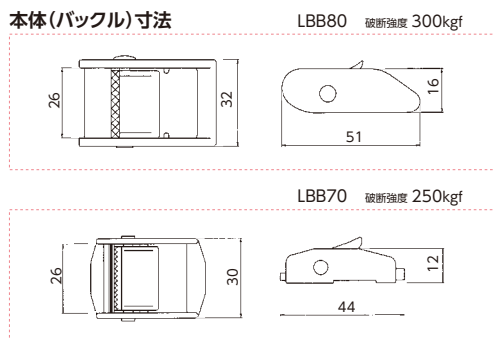

#### オプション

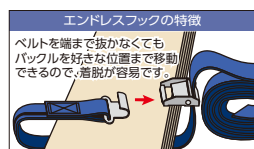
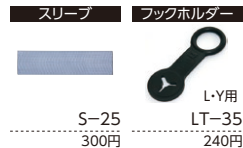

#### ハンマー

- 樹脂・ゴム
- 非鉄金属
- ステンレス・チタン
- 鉄工用
- 溶接用
- 点検用
- 鋸金用
- 建築土木用
- パール
- 電気工事用
- ホビー用
- PXブランド
- 落下防止コード
- グリップテープ
- クサビ・木柄

#### 荷締機

- ラッシングベルト
- タイトロン
- タナガード
- パレットベルト
- レバーホイスト
- ワイヤー荷締機
- ロープラチェット

#### 吊具

- ベルトスリング
- ワイヤースリング
- チェーンホイスト
- フック・リングシャックル
- 特殊仕様品
- 油圧ジャッキ

#### キャスター

- 中荷重用
- 重荷重用
- 軽荷重用
- 車輪・金具

Kバックル LBK シリーズ



写真:品番LBK50N-E50

軽荷重用

|                  |                  |          |
|------------------|------------------|----------|
| ベルト幅<br>25<br>mm | ベルト幅<br>50<br>mm | 受注<br>生産 |
|------------------|------------------|----------|



LBK 25・50

- このタイプは従来のフランス環の改良型で、セット時間が非常に早くなりました。
- 荷を結束することにより運搬・保管時の転倒防止に効果的です。
- ベルト幅は25mm・50mmの2種類あります。

| 品番         | 端末金具  | ベルト長さ (m) | 幅×厚 (mm) | ベルト材質   | 色   | 使用荷重 (kgf) | 破断強度 (kgf) | 自重 (kg) | JANコード 4963360 | 標準価格 (円) |
|------------|-------|-----------|----------|---------|-----|------------|------------|---------|----------------|----------|
| LBK25B-E50 | エンドレス | 5         | 25×1.3   | ポリプロピレン | 黒   | 40         | 200        | 0.11    | 603501         | 1,220    |
| LBK25N-E50 | エンドレス | 5         | 25×1.3   | ナイロン    | ブルー | 50         | 250        | 0.15    | 603518         | 1,680    |
| LBK50B-E50 | エンドレス | 5         | 50×1.3   | ポリプロピレン | 黒   | 60         | 300        | 0.21    | 603600         | 1,620    |
| LBK50N-E50 | エンドレス | 5         | 50×1.3   | ナイロン    | ブルー | 80         | 400        | 0.29    | 603617         | 2,780    |

・上記標準タイプ以外についても御社仕様で製作いたします。(P.82参照)

本体(バックル)寸法

LBK25 破断強度 250kgf

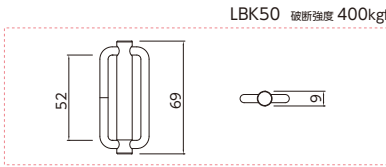
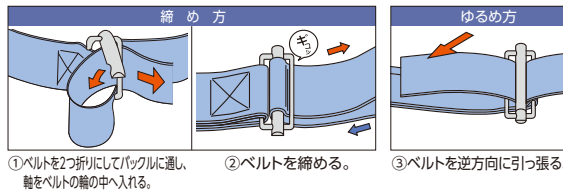
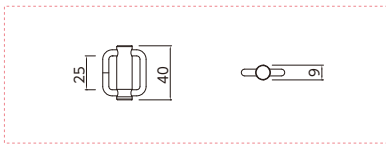

LBK50 破断強度 400kgf

樹脂バックル LBJ シリーズ



写真:品番LBJ50B-E50

軽荷重用

|                  |                  |          |
|------------------|------------------|----------|
| ベルト幅<br>25<br>mm | ベルト幅<br>50<br>mm | 受注<br>生産 |
|------------------|------------------|----------|

LBJ 25・50

- ワンタッチで脱着ができ便利です。
- 軽量物の結束など、色々な使い方ができます。
- ベルト幅は25mm・50mmの2種類あります。

| 品番         | 端末金具  | ベルト長さ (m) | 幅×厚 (mm) | ベルト材質   | 色   | 使用荷重 (kgf) | 破断強度 (kgf) | 自重 (kg) | JANコード 4963360 | 標準価格 (円) |
|------------|-------|-----------|----------|---------|-----|------------|------------|---------|----------------|----------|
| LBJ25B-E50 | エンドレス | 5         | 25×1.3   | ポリプロピレン | 黒   | 18         | 90         | 0.1     | 603709         | 990      |
| LBJ25N-E50 | エンドレス | 5         | 25×1.3   | ナイロン    | ブルー | 18         | 90         | 0.14    | 603716         | 1,450    |
| LBJ50B-E50 | エンドレス | 5         | 50×1.3   | ポリプロピレン | 黒   | 20         | 100        | 0.19    | 603808         | 1,570    |
| LBJ50N-E50 | エンドレス | 5         | 50×1.3   | ナイロン    | ブルー | 20         | 100        | 0.27    | 603815         | 2,720    |

・上記標準タイプ以外についても御社仕様で製作いたします。(P.82参照)

本体(バックル)寸法

LBJ25 破断強度 90kgf

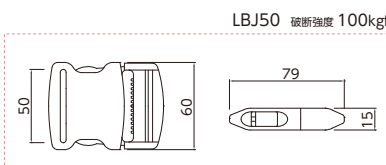
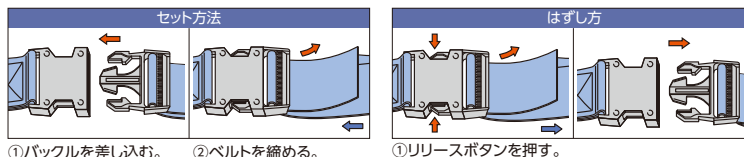
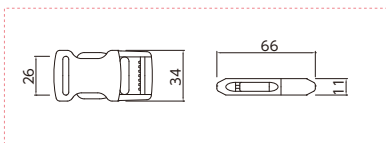

LBJ50 破断強度 100kgf

吊具

- ベルトスリング
- ワイヤースリング
- チェーンホイスト
- フック・リングシャックル
- 特殊仕様品
- 油圧ジャッキ
- キャスター
- 中荷重用
- 重荷重用
- 軽荷重用
- 車輪・金具

## 補修用 取り替えベルト



通常タイプ

MB53-CF50

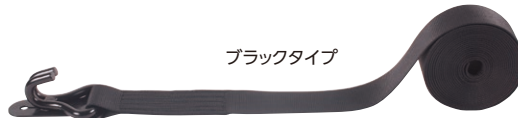

ブラックタイプ

MBB53-CF50

※25・35・50mmのL・CF金具、25mm幅のDR金具のみ黒色となります。

受注  
生産

### 巻取側 50mm幅

標準価格(円)

| 標準品<br>ベルト長さ<br>(m) | 品番    | ブラック<br>MB53/MBB53<br>(ポリエステルベルト)    | MB54<br>(ポリエステルベルト)        | MB55<br>(ポリエステルベルト) |
|---------------------|-------|--------------------------------------|----------------------------|---------------------|
| ベルト破断強度             |       | 3,000kgf                             | 4,000kgf                   | 5,000kgf            |
| 6                   | E60   | 4,860                                | 5,550                      | 8,780               |
|                     | L50   |                                      |                            |                     |
| 5                   | CF50  | 5,200                                | 5,780                      | 8,550               |
|                     | FA50  |                                      |                            |                     |
|                     | FF50  |                                      |                            |                     |
|                     | WF50  |                                      |                            |                     |
|                     | SF50  |                                      |                            |                     |
|                     | SC50  |                                      |                            |                     |
|                     | SB50  |                                      |                            |                     |
|                     | DR50  |                                      |                            |                     |
| 3                   | OP30  | 4,050                                | 4,390                      | 6,240               |
|                     | DOH30 | 4,620                                | 4,970                      | 6,820               |
| ベルト1m増減価格           |       | 560                                  | 670                        | 1,100               |
| 適合機種                |       | LBR603<br>LBR703<br>LBC503<br>LBB153 | LBR604<br>LBR704<br>LBR804 | LBR805              |

### 固定側 50mm幅

標準価格(円)

| 標準品<br>ベルト長さ<br>(m) | 品番    | ブラック<br>KB53/KBB53<br>(ポリエステルベルト) | KB54<br>(ポリエステルベルト)        | KB55<br>(ポリエステルベルト) |
|---------------------|-------|-----------------------------------|----------------------------|---------------------|
| ベルト破断強度             |       | 3,000kgf                          | 4,000kgf                   | 5,000kgf            |
| 1                   | L10   | 3,350                             | 3,470                      | 4,390               |
|                     | CF10  | 3,580                             | 3,700                      | 4,620               |
|                     | FA10  |                                   |                            |                     |
|                     | FF10  |                                   |                            |                     |
|                     | WF10  |                                   |                            |                     |
|                     | SF10  |                                   |                            |                     |
|                     | SC10  |                                   |                            |                     |
|                     | SB10  |                                   |                            |                     |
|                     | DR10  |                                   |                            |                     |
|                     | OR10  |                                   |                            |                     |
|                     | OP10  |                                   |                            |                     |
| DOH10               | 4,160 |                                   |                            |                     |
| ベルト1m増減価格           |       | 560                               | 670                        | 1,100               |
| 適合機種                |       | LBR603<br>LBR703                  | LBR604<br>LBR704<br>LBR804 | LBR805              |

### 巻取側 35mm幅

標準価格(円)

| 標準品<br>ベルト長さ<br>(m) | 品番    | ブラック<br>MB35/MBB35<br>(ポリエステルベルト) |
|---------------------|-------|-----------------------------------|
| ベルト破断強度             |       | 2,000kgf                          |
| 5                   | E50   | 3,240                             |
|                     | L40   |                                   |
| 4                   | CF40  | 3,470                             |
|                     | FA40  |                                   |
|                     | ZF40  |                                   |
|                     | SA40  |                                   |
|                     | SB40  |                                   |
| 3                   | OP30  | 3,240                             |
|                     | DOH30 | 3,820                             |
| ベルト1m増減価格           |       | 470                               |
| 適合機種                |       | LBR300<br>LBR300W<br>LBB132       |

### 固定側 35mm幅

標準価格(円)

| 標準品<br>ベルト長さ<br>(m) | 品番    | ブラック<br>KB35/KBB35<br>(ポリエステルベルト) |
|---------------------|-------|-----------------------------------|
| ベルト破断強度             |       | 2,000kgf                          |
| 1                   | L10   | 2,550                             |
|                     | CF10  |                                   |
|                     | FA10  |                                   |
|                     | ZF10  |                                   |
|                     | SA10  |                                   |
|                     | SB10  |                                   |
|                     | OP10  |                                   |
|                     | DOH10 |                                   |
| ベルト1m増減価格           |       | 470                               |
| 適合機種                |       | LBR300<br>LBR300W                 |

### 巻取側 25mm幅

標準価格(円)

| 標準品<br>ベルト長さ<br>(m) | 品番   | ブラック<br>MB25/MBB25<br>(ポリエステルベルト)              | MBP25<br>(ポリプロピレンベルト)    |
|---------------------|------|--|--------------------------|
| ベルト破断強度             |      | 1,500kgf                                       | 400kgf                   |
| 4.5                 | E45  | 2,110  | -                        |
|                     | Y40  | 1,970  | 1,040                    |
| 4                   | L40  | 2,080  | 1,160                    |
|                     | CF40 |  |                          |
|                     | FA40 |  |                          |
|                     | DR40 |  |                          |
|                     | OF40 |  |                          |
|                     | OM40 |  |                          |
|                     | PF40 |  |                          |
|                     | SA40 |  |                          |
| ベルト1m増減価格           |      | 300  | 180                      |
| 適合機種                |      | LBR70<br>LBR100<br>LBR100W<br>LBC251<br>LBB100 | LBR70K<br>LBB70<br>LBB80 |

### 固定側 25mm幅

標準価格(円)

| 標準品<br>ベルト長さ<br>(m) | 品番  | ブラック<br>KB25/KBB25<br>(ポリエステルベルト) |       |
|---------------------|-----|-----------------------------------|-------|
| ベルト破断強度             |     | 1,500kgf                          |       |
| 0.5                 | Y5  | 1,320                             |       |
|                     | L5  |                                   |       |
|                     | CF5 |                                   |       |
|                     | FA5 |                                   |       |
|                     | DR5 |                                   |       |
|                     | OF5 |                                   |       |
|                     | OM5 |                                   |       |
|                     | PF5 |                                   | 1,660 |
|                     | SA5 |                                   | 1,780 |
| ベルト1m増減価格           |     | 300                               |       |
| 適合機種                |     | LBR100W                           |       |

#### ■ ご注文の仕方(例)

巻取側 50mm幅・破断強度3,000kgf・CFフック付・ベルト長さ5m — 品番MB53-CF50  
固定側 35mm幅・破断強度2,000kgf・しぼり縫製・ベルト長さ1m — 品番KB35-L10

#### ハンマー

樹脂・ゴム

非鉄金属

ステンレス・チタン

鉄工用

溶接用

点検用

鋸金用

建築土木用

パール

電気工事用

ホビー用

PXブランド

落下防止コード

グリップテープ

クサビ・木柄

#### 荷締機

ラッシングベルト

タイトロン

タナガード

パレットベルト

レバーホイスト

ワイヤー荷締機

ロープラチェット

#### 吊具

ベルトスリング

ワイヤースリング

チェーンホイスト

フック・リング

シャックル

特殊仕様品

油圧ジャッキ

#### キャスター

中荷重用

重荷重用

軽荷重用

車輪・金具

補助具

ロープタイオフ

●トラックレールを使用して荷物を運ぶときに、ロープなどと合わせて使用する場合の端末補助金具です。

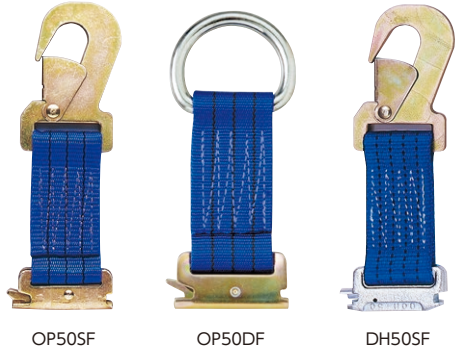

OP50SF

OP50DF

DH50SF

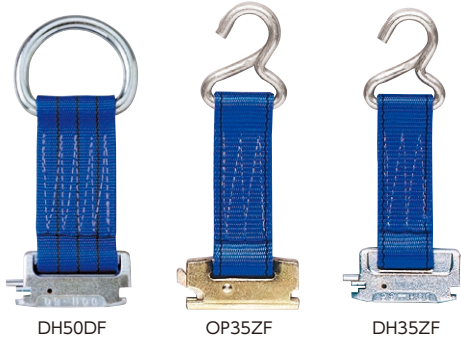

DH50DF

OP35ZF

DH35ZF

| 品番     | 端末金具    |            | ベルト幅 (mm) | 破断強度 (kg) | JANコード 4963360 | 標準価格 (円) |
|--------|---------|------------|-----------|-----------|----------------|----------|
| OP50SF | ワンピース   | セーフティーフラット | 50        | 1,500     | 503245         | 2,100    |
| OP50DF | ワンピース   | Dリング       | 50        | 1,500     | 503252         | 2,100    |
| DH50SF | 鍛造ワンピース | セーフティーフラット | 50        | 2,000     | 003264         | 2,730    |
| DH50DF | 鍛造ワンピース | Dリング       | 50        | 2,000     | 003288         | 2,730    |
| OP35ZF | ワンピース   | ゼットフック     | 35        | 600       | 503238         | 1,790    |
| DH35ZF | 鍛造ワンピース | ゼットフック     | 35        | 600       | 003271         | 2,310    |

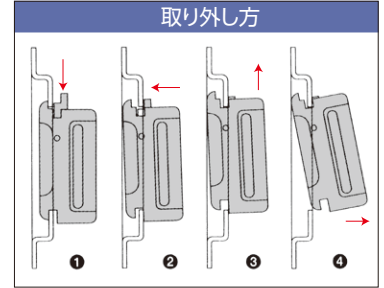
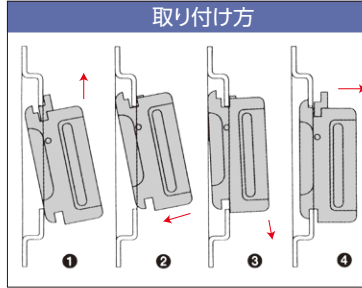

安心して運ぶための  
鍛造製ワンピースフック (DOH)

- ワンタッチ方式なので狭い所でも簡単に脱着でき、作業効率アップ。
- シンプル設計で従来鋼板製に比べ、耐久性アップ。
- 鍛造成型により端末金具破断強度4t以上。(当社測定値)
- ベルト幅に合わせて50mm・35mmの2タイプを用意しています。



ビームソケット

●角材を使用して、車輦内での荷押さえ、荷分けなどに使用します。

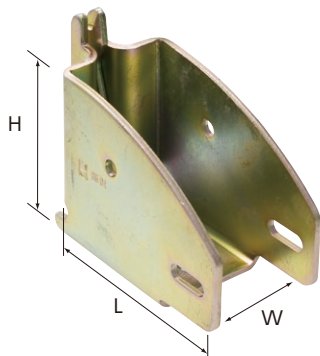

| 品番    | 寸法 (mm) |    |    | JANコード 4963360 | 標準価格 (円) |
|-------|---------|----|----|----------------|----------|
|       | W       | L  | H  |                |          |
| TR-BM | 42      | 96 | 70 | 500350         | 750      |



- ハンマー
- 樹脂・ゴム
- 非鉄金属
- ステンレス・チタン
- 鉄工用
- 溶接用
- 点検用
- 鋳金用
- 建築土木用
- パール
- 電気工事用
- ホビー用
- PXブランド
- 落下防止コード
- グリップテープ
- クサビ・木柄

- 荷締機
- ラッシングベルト
- タイトロン
- タナガード
- パレットベルト
- レバーホイスト
- ワイヤー荷締機
- ロープラチェット

- 吊具
- ベルトスリング
- ワイヤースリング
- チェーンホイスト
- フック・リングシャックル
- 特殊仕様品
- 油圧ジャッキ
- キャスター
- 中荷重用
- 重荷重用
- 軽荷重用
- 車輪・金具

補助具

樹脂コーナープロテクター

- ベルト幅50mmまで対応。
- 荷物にやさしく強靱なABS製。

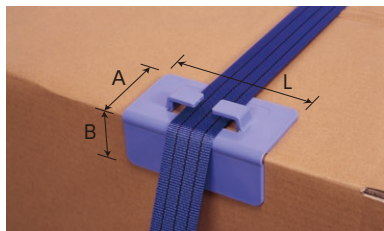

| 品番    | 寸法(mm) |    |     | JANコード<br>4963360 | 標準価格<br>(円) |
|-------|--------|----|-----|-------------------|-------------|
|       | A      | B  | L   |                   |             |
| CP-15 | 80     | 60 | 150 | 608148            | 740         |

スチールパット ベルト用

- ベルト幅50mmまで対応。
- 固定用釘穴あり。
- 荷物にやさしいラバーパット付タイプもラインナップ。

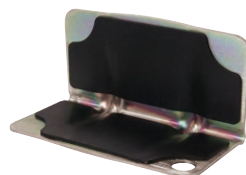
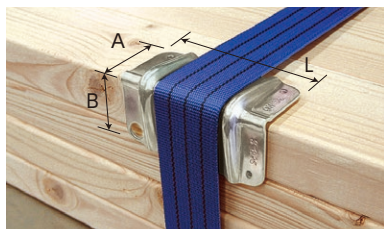

ラバーパット付

| 品番     | サイズ | 寸法(mm) |    |     | ラバーパット | JANコード<br>4963360 | 標準価格<br>(円) |
|--------|-----|--------|----|-----|--------|-------------------|-------------|
|        |     | A      | B  | L   |        |                   |             |
| SPB-S  | S   | 50     | 50 | 110 | 無      | 608162            | 290         |
| SPB-L  | L   | 75     | 75 | 150 | 無      | 608179            | 990         |
| SPB-SR | S   | 50     | 50 | 110 | 付      | 608186            | 750         |
| SPB-LR | L   | 75     | 75 | 150 | 付      | 608193            | 1,650       |

コーナープロテクター

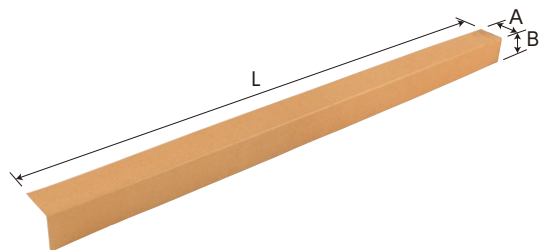

| 品番   | 材質   | 寸法(mm) |    |       | JANコード<br>4963360 | 標準価格<br>(円) |
|------|------|--------|----|-------|-------------------|-------------|
|      |      | A      | B  | L     |                   |             |
| PA50 | ペーパー | 50     | 50 | 1,000 | 608131            | 240         |

ハンマー

- 樹脂・ゴム
- 非鉄金属
- ステンレス・チタン
- 鉄工用
- 溶接用
- 点検用
- 鋸金用
- 建築土木用
- パール
- 電気工事用
- ホビー用
- PXブランド
- 落下防止コード
- グリップテープ
- クサビ・木柄

荷締機

- ラッシングベルト
- タイトロン
- タナガード
- パレットベルト
- レバーホイスト
- ワイヤー荷締機
- ロープラチェット

吊具

- ベルトスリング
- ワイヤースリング
- チェーンホイスト
- フック・リングシャックル
- 特殊仕様品
- 油圧ジャッキ

キャスター

- 中荷重用
- 重荷重用
- 軽荷重用
- 車輪・金具

## 端末金具 仕様

### 端末金具の種類

|         |          |         |        |            |            |         |
|---------|----------|---------|--------|------------|------------|---------|
| エンドレス   | エンドレスフック | シボリ縫製   | アイ縫製   | クロスフック     | ワンピース      | 鍛造ワンピース |
| E       | EF       | L       | Y      | CF         | OP         | DOH     |
| フラットフック | 鍛造セーフティ  | 鍛造セーフティ | デルタリング | セーフティフラット  | セーフティクロス   | フラットリング |
| FA      | SB       | SA      | DR     | SF         | SC         | FF      |
| ダブルフック  | オーリング    | Dリング    | ゼットフック | オープンフック(小) | オープンフック(大) | パレットフック |
| WF      | OR       | DF      | ZF     | OF         | OM         | PF PM   |

機種・端末組み合わせ表 ※ オールブラックシリーズについても同様に製作いたします。

| 機種              | 端末 | ベルト幅 | E | EF | L | Y | CF | OP | DOH | FA | SB | SA | DR | SF | SC | FF | WF | OR | DF | ZF | OF | OM | PF | PM |   |
|-----------------|----|------|---|----|---|---|----|----|-----|----|----|----|----|----|----|----|----|----|----|----|----|----|----|----|---|
| LBR805          |    | 50   | ○ | ○  | ○ |   | ○  |    |     | ○  | ○  |    |    |    | ○  | ○  | ○  |    |    |    |    |    |    |    |   |
| LBR804・804M     |    | 50   | ○ | ○  | ○ |   | ○  | ○  | ○   | ○  | ○  |    |    | ○  | ○  | ○  | ○  |    |    |    |    |    |    |    |   |
| LBR704・604      |    | 50   | ○ | ○  | ○ |   | ○  | ○  | ○   | ○  | ○  |    |    | ○  | ○  | ○  | ○  |    |    |    |    |    |    |    |   |
| LBR703・603・803M |    | 50   | ○ | ○  | ○ |   | ○  | ○  | ○   | ○  | ○  |    |    | ○  | ○  | ○  | ○  | ○  | ○  |    |    |    |    |    |   |
| LBR300・300W     |    | 35   | ○ | ○  | ○ |   | ○  | ○  | ○   | ○  | ○  |    |    |    |    |    |    |    |    |    | ○  |    |    |    |   |
| LBR100・100W     |    | 25   | ○ | ○  | ○ | ○ | ○  |    |     | ○  |    | ○  | ○  |    |    |    |    |    |    |    |    | ○  | ○  | ○  | ○ |
| LBR70・70K       |    | 25   | ○ | ○  | ○ | ○ | ○  |    |     | ○  |    | ○  | ○  |    |    |    |    |    |    |    |    | ○  |    | ○  | ○ |
| LSR704・703      |    | 50   | ○ |    | ○ |   | ○  |    |     |    |    |    |    |    |    |    |    |    |    |    |    |    |    |    |   |
| LSR300          |    | 35   | ○ |    | ○ |   | ○  |    |     |    |    |    |    |    |    |    |    |    |    |    |    |    |    |    |   |
| LSR100          |    | 25   | ○ |    | ○ |   | ○  |    |     |    |    |    |    |    |    |    |    |    |    |    |    |    | ○  |    |   |
| LBC503          |    | 50   | ○ |    | ○ |   | ○  | ○  | ○   | ○  | ○  |    |    | ○  | ○  | ○  | ○  | ○  | ○  |    |    |    |    |    |   |
| LBC251          |    | 25   | ○ |    | ○ | ○ | ○  |    |     | ○  |    | ○  | ○  |    |    |    |    |    |    |    |    | ○  | ○  | ○  | ○ |
| LBB153・150N     |    | 50   | ○ | ○  | ○ | ○ | ○  | ○  | ○   | ○  | ○  |    |    | ○  | ○  | ○  | ○  | ○  | ○  |    |    |    |    |    |   |
| LBB132・130      |    | 35   | ○ |    | ○ | ○ | ○  | ○  | ○   | ○  | ○  |    |    |    |    |    |    |    |    |    | ○  |    |    |    |   |
| LBB100・100N     |    | 25   | ○ | ○  | ○ | ○ | ○  |    |     | ○  |    | ○  | ○  |    |    |    |    |    |    |    |    | ○  | ○  | ○  | ○ |
| LBB80・70・70B    |    | 25   | ○ | ○  | ○ | ○ | ○  |    |     | ○  |    | ○  | ○  |    |    |    |    |    |    |    |    | ○  | ○  | ○  | ○ |

### ● 品番の説明とご注文の仕方

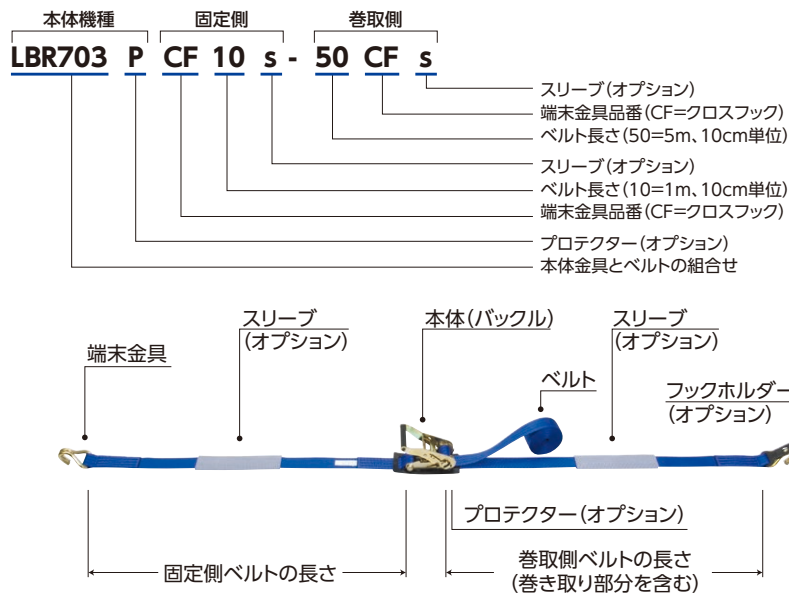

- ハンマー
- 樹脂・ゴム
- 非鉄金属
- ステンレス・チタン
- 鉄工用
- 溶接用
- 点検用
- 钣金用
- 建築土木用
- パール
- 電気工事用
- ホビー用
- PXブランド
- 落下防止コード
- グリップテープ
- クサビ・木柄
- 荷締機
- ラッシングベルト
- タイトロン
- タナガード
- パレットベルト
- レバーホイスト
- ワイヤー荷締機
- ロープラチェット
- 吊具
- ベルトスリング
- ワイヤースリング
- チェーンホイスト
- フック・リングシャックル
- 特殊仕様品
- 油圧ジャッキ
- キャスター
- 中荷重用
- 重荷重用
- 軽荷重用
- 車輪・金具



**標準サイズ価格表**

|                     |                        | エンドレス   | エンドレスフック | シボリ縫製           | クロスフック    | ワンピース           | 鍛造ワンピース     | フラットフック         | 鍛造セーフティ   | デルタリング    | セーフティフラット |         |
|---------------------|------------------------|---------|----------|-----------------|-----------|-----------------|-------------|-----------------|-----------|-----------|-----------|---------|
| ベルト幅 50mm           |                        |         |          |                 |           |                 |             |                 |           |           |           |         |
| バックル                | 標準品ベルト長さ               | 6m      |          | 固定側 1m + 巻取側 5m |           | 固定側 1m + 巻取側 3m |             | 固定側 1m + 巻取側 5m |           |           |           |         |
|                     | 品番                     | E60     | EF60     | L10-50L         | CF10-50CF | OP10-30OP       | DOH10-30DOH | FA10-50FA       | SB10-50SB | DR10-50DR | SF10-50SF |         |
| ラチェット式<br>(ロングハンドル) | LBR 805<br>(ポリエステルベルト) | 標準価格(円) | 14,810   | 15,860          | 16,280    | 17,430          | -           | -               | 17,430    | 17,430    | -         | 17,430  |
|                     |                        | 破断強度    | 5,000kg  | 4,000kg         | 5,000kg   | 5,000kg         | -           | -               | 4,000kg   | 5,000kg   | -         | 3,500kg |
| ラチェット式              | LBR 804<br>(ポリエステルベルト) | 標準価格(円) | 9,980    | 10,920          | 11,340    | 12,600          | 11,130      | 12,290          | 12,600    | 12,600    | 12,600    | 12,600  |
|                     |                        | 破断強度    | 4,000kg  | 4,000kg         | 4,000kg   | 4,000kg         | 1,500kg     | 4,000kg         | 4,000kg   | 4,000kg   | 4,000kg   | 3,500kg |
| ラチェット式              | LBR 704<br>(ポリエステルベルト) | 標準価格(円) | 9,980    | 10,920          | 11,340    | 12,600          | 11,130      | 12,290          | 12,600    | 12,600    | 12,600    | 12,600  |
|                     |                        | 破断強度    | 4,000kg  | 4,000kg         | 4,000kg   | 4,000kg         | 1,500kg     | 4,000kg         | 4,000kg   | 4,000kg   | 4,000kg   | 3,500kg |
| ラチェット式              | LBR 703<br>(ポリエステルベルト) | 標準価格(円) | 9,240    | 10,190          | 10,710    | 11,870          | 10,710      | 11,870          | 11,870    | 11,870    | 11,870    | 11,870  |
|                     |                        | 破断強度    | 3,000kg  | 3,000kg         | 3,000kg   | 3,000kg         | 1,500kg     | 3,000kg         | 3,000kg   | 3,000kg   | 3,000kg   | 3,000kg |
| ラチェット式              | LBR 604<br>(ポリエステルベルト) | 標準価格(円) | 9,980    | 10,920          | 11,340    | 12,600          | 11,130      | 12,290          | 12,600    | 12,600    | 12,600    | 12,600  |
|                     |                        | 破断強度    | 4,000kg  | 4,000kg         | 4,000kg   | 4,000kg         | 1,500kg     | 4,000kg         | 4,000kg   | 4,000kg   | 4,000kg   | 3,500kg |
| ラチェット式              | LBR 603<br>(ポリエステルベルト) | 標準価格(円) | 9,240    | 10,190          | 10,710    | 11,870          | 10,710      | 11,870          | 11,870    | 11,870    | 11,870    | 11,870  |
|                     |                        | 破断強度    | 3,000kg  | 3,000kg         | 3,000kg   | 3,000kg         | 1,500kg     | 3,000kg         | 3,000kg   | 3,000kg   | 3,000kg   | 3,000kg |
| オーバー<br>センター式       | LBC 503<br>(ポリエステルベルト) | 標準価格(円) | 5,570    | 6,510           | 6,930     | 8,090           | 6,930       | 8,090           | 8,090     | 8,090     | 8,090     | 8,090   |
|                     |                        | 破断強度    | 1,500kg  | 1,500kg         | 1,500kg   | 1,500kg         | 1,500kg     | 1,500kg         | 1,500kg   | 1,500kg   | 1,500kg   | 1,500kg |
| カムバックル式             | LBB 153<br>(ポリエステルベルト) | 標準価格(円) | 5,570    | 6,510           | 6,930     | 8,090           | 6,930       | 8,090           | 8,090     | 8,090     | 8,090     | 8,090   |
|                     |                        | 破断強度    | 800kg    | 800kg           | 800kg     | 800kg           | 800kg       | 800kg           | 800kg     | 800kg     | 800kg     | 800kg   |
| カムバックル式             | LBB 150N<br>(ナイロンベルト)  | 標準価格(円) | 4,200    | 5,150           | 5,570     | 6,720           | 5,570       | 6,720           | 6,720     | 6,720     | 6,720     | 6,720   |
|                     |                        | 破断強度    | 400kg    | 400kg           | 400kg     | 400kg           | 400kg       | 400kg           | 400kg     | 400kg     | 400kg     | 400kg   |

|           |                         | エンドレス   | エンドレスフック | シボリ縫製   | アイ縫製            | クロスフック    | ワンピース     | 鍛造ワンピース     | フラットフック   | 鍛造セーフティ   | 鍛造セーフティ   |         |
|-----------|-------------------------|---------|----------|---------|-----------------|-----------|-----------|-------------|-----------|-----------|-----------|---------|
| ベルト幅 35mm |                         |         |          |         |                 |           |           |             |           |           |           |         |
| バックル      | 標準品ベルト長さ                | 5m      |          |         | 固定側 1m + 巻取側 4m |           |           |             |           |           |           |         |
|           | 品番                      | E50     | EF50     | L10-40L | Y10-40Y         | CF10-40CF | OP10-30OP | DOH10-30DOH | FA10-40FA | SB10-40SB | SA10-40SA |         |
| ラチェット式    | LBR 300<br>(ポリエステルベルト)  | 標準価格(円) | 6,830    | 7,560   | 8,300           | 7,350     | 8,300     | 8,300       | 9,450     | 8,300     | 8,720     | 8,300   |
|           |                         | 破断強度    | 2,000kg  | 2,000kg | 2,000kg         | 2,000kg   | 2,000kg   | 1,500kg     | 2,000kg   | 2,000kg   | 2,000kg   | 2,000kg |
| ラチェット式    | LBR 300W<br>(ポリエステルベルト) | 標準価格(円) | 6,830    | 7,560   | 8,300           | 7,350     | 8,300     | 8,300       | 9,450     | 8,300     | 8,720     | 8,300   |
|           |                         | 破断強度    | 2,000kg  | 2,000kg | 2,000kg         | 2,000kg   | 2,000kg   | 1,500kg     | 2,000kg   | 2,000kg   | 2,000kg   | 2,000kg |
| カムバックル式   | LBB 132<br>(ポリエステルベルト)  | 標準価格(円) | 3,990    | -       | 5,360           | 4,410     | 5,360     | 5,360       | 6,510     | 5,360     | 5,780     | 5,360   |
|           |                         | 破断強度    | 600kg    | -       | 600kg           | 600kg     | 600kg     | 600kg       | 600kg     | 600kg     | 600kg     | 600kg   |
| カムバックル式   | LBB 130<br>(ポリプロピレンベルト) | 標準価格(円) | 2,000    | -       | 3,360           | 2,420     | 3,360     | 3,360       | 4,520     | 3,360     | 3,890     | 3,360   |
|           |                         | 破断強度    | 400kg    | -       | 400kg           | 400kg     | 400kg     | 400kg       | 400kg     | 400kg     | 400kg     | 400kg   |

|               |                         | エンドレス   | エンドレスフック | 当布縫製    | アイ縫製              | クロスフック   | フラットフック  | 鍛造セーフティ  | デルタリング   | オープンフック(小) | オープンフック(大) |         |
|---------------|-------------------------|---------|----------|---------|-------------------|----------|----------|----------|----------|------------|------------|---------|
| ベルト幅 25mm     |                         |         |          |         |                   |          |          |          |          |            |            |         |
| バックル          | 標準品ベルト長さ                | 4.5m    |          |         | 固定側 0.5m + 巻取側 4m |          |          |          |          |            |            |         |
|               | 品番                      | E45     | EF45     | L5-40L  | Y5-40Y            | CF5-40CF | FA5-40FA | SA5-40SA | DR5-40DR | OF5-40OF   | OM5-40OM   |         |
| ラチェット式        | LBR 100<br>(ポリエステルベルト)  | 標準価格(円) | 3,470    | 3,890   | 4,100             | 3,890    | 4,100    | 4,100    | 4,830    | 4,100      | 4,100      | 4,520   |
|               |                         | 破断強度    | 1,000kg  | 1,000kg | 1,000kg           | 1,000kg  | 1,000kg  | 1,000kg  | 1,000kg  | 1,000kg    | 500kg      | 1,000kg |
| ラチェット式        | LBR 100W<br>(ポリエステルベルト) | 標準価格(円) | 3,470    | 3,890   | 4,100             | 3,890    | 4,100    | 4,100    | 4,830    | 4,100      | 4,100      | 4,520   |
|               |                         | 破断強度    | 1,000kg  | 1,000kg | 1,000kg           | 1,000kg  | 1,000kg  | 1,000kg  | 1,000kg  | 1,000kg    | 500kg      | 1,000kg |
| ラチェット式        | LBR 70<br>(ポリエステルベルト)   | 標準価格(円) | 3,050    | 3,360   | 3,680             | 3,360    | 3,680    | 3,680    | 4,310    | 3,680      | 3,680      | 4,100   |
|               |                         | 破断強度    | 500kg    | 500kg   | 500kg             | 500kg    | 500kg    | 500kg    | 500kg    | 500kg      | 500kg      | 500kg   |
| ラチェット式        | LBR 70K<br>(ポリプロピレンベルト) | 標準価格(円) | 2,420    | 2,840   | 3,050             | 2,840    | 3,050    | 3,050    | 3,680    | 3,050      | 3,050      | 3,470   |
|               |                         | 破断強度    | 400kg    | 400kg   | 400kg             | 400kg    | 400kg    | 400kg    | 400kg    | 400kg      | 400kg      | 400kg   |
| オーバー<br>センター式 | LBC 251<br>(ポリエステルベルト)  | 標準価格(円) | 2,940    | 3,260   | 3,470             | 3,260    | 3,470    | 3,470    | 4,200    | 3,470      | 3,470      | 3,990   |
|               |                         | 破断強度    | 1,000kg  | 1,000kg | 1,000kg           | 1,000kg  | 1,000kg  | 1,000kg  | 200kg    | 1,000kg    | 500kg      | 1,000kg |
| カムバックル式       | LBB 100<br>(ポリエステルベルト)  | 標準価格(円) | 2,210    | 2,630   | 2,840             | 2,630    | 2,840    | 2,840    | 3,470    | 2,840      | 2,840      | 3,260   |
|               |                         | 破断強度    | 400kg    | 400kg   | 400kg             | 400kg    | 400kg    | 400kg    | 400kg    | 400kg      | 400kg      | 400kg   |
| カムバックル式       | LBB 100N<br>(ナイロンベルト)   | 標準価格(円) | 1,890    | 2,210   | 2,520             | 2,210    | 2,520    | 2,520    | 3,150    | 2,520      | 2,520      | 2,940   |
|               |                         | 破断強度    | 350kg    | 350kg   | 350kg             | 350kg    | 350kg    | 350kg    | 350kg    | 350kg      | 350kg      | 350kg   |
| カムバックル式       | LBB 80<br>(ポリプロピレンベルト)  | 標準価格(円) | 1,680    | 2,000   | 2,210             | 2,000    | 2,210    | 2,210    | 2,940    | 2,210      | 2,210      | 2,630   |
|               |                         | 破断強度    | 300kg    | 300kg   | 300kg             | 300kg    | 300kg    | 300kg    | 300kg    | 300kg      | 300kg      | 300kg   |
|               | LBB 70<br>(ポリプロピレンベルト)  | 標準価格(円) | 1,470    | 1,890   | 2,100             | 1,890    | 2,100    | 2,100    | 2,840    | 2,100      | 2,100      | 2,630   |
|               |                         | 破断強度    | 250kg    | 250kg   | 250kg             | 250kg    | 250kg    | 250kg    | 250kg    | 250kg      | 250kg      | 250kg   |
|               | LBB 70B<br>(ポリプロピレンベルト) | 標準価格(円) | 1,160    | 1,580   | 1,790             | 1,580    | 1,790    | 1,790    | 2,520    | 1,790      | 1,790      | 2,210   |
|               |                         | 破断強度    | 200kg    | 200kg   | 200kg             | 200kg    | 200kg    | 200kg    | 200kg    | 200kg      | 200kg      | 200kg   |

- ハンマー
- 樹脂・ゴム
- 非鉄金属
- ステンレス・チタン
- 鉄工用
- 溶接用
- 点検用
- 钣金用
- 建築土木用
- パール
- 電気工事用
- ホビー用
- PXブランド
- 落下防止コード
- グリップテープ
- クサビ・木柄
- 荷締機
- ラジックンベルト
- タイトロン
- タナガード
- パレットベルト
- レバーホイスト
- ワイヤー荷締機
- ロープラチェット
- 吊具
- ベルトスリング
- ワイヤースリング
- チェーンホイスト
- フック・リングシャックル
- 特殊仕様品
- 油圧ジャッキ
- キャスター
- 中荷重用
- 重荷重用
- 軽荷重用
- 車輪・金具



| セーフティクロス        | フラットリング   | ダブルフック    | オーリング     | オプション         | スリーブ | スリーブ(黒) | プロテクター | フックホルダー | フックホルダー |
|-----------------|-----------|-----------|-----------|---------------|------|---------|--------|---------|---------|
| 固定側 1m + 巻取側 5m |           |           |           | ベルト1m<br>増減価格 | 1個   | 1個      | 1個     | 1個      | 1個      |
| SC10-50SC       | FF10-50FF | WF10-50WF | OR10-50OR |               | S-50 | S-50B   | P-50   | LT-35   | ST-50   |
| 17,430          | 17,430    | 17,430    | —         | 1,100         |      |         |        |         |         |
| 3,500kg         | 5,000kg   | 5,000kg   | —         |               |      |         |        |         |         |
| 12,600          | 12,600    | 12,600    | 12,600    | 670           |      |         |        |         |         |
| 3,500kg         | 4,000kg   | 4,000kg   | 2,500kg   |               |      |         |        |         |         |
| 12,600          | 12,600    | 12,600    | 12,600    | 670           |      |         |        |         |         |
| 3,500kg         | 4,000kg   | 4,000kg   | 2,500kg   |               |      |         |        |         |         |
| 11,870          | 11,870    | 11,870    | 11,870    | 560           |      |         |        |         |         |
| 3,000kg         | 3,000kg   | 3,000kg   | 2,500kg   |               |      |         |        |         |         |
| 12,600          | 12,600    | 12,600    | 12,600    | 670           | 470  | 470     | 700    | 240     | 350     |
| 3,500kg         | 4,000kg   | 4,000kg   | 2,500kg   |               |      |         |        |         |         |
| 11,870          | 11,870    | 11,870    | 11,870    |               |      |         |        |         |         |
| 3,000kg         | 3,000kg   | 3,000kg   | 2,500kg   |               |      |         |        |         |         |
| 8,090           | 8,090     | 8,090     | 8,090     | 560           |      |         |        |         |         |
| 1,500kg         | 1,500kg   | 1,500kg   | 1,500kg   |               |      |         |        |         |         |
| 8,090           | 8,090     | 8,090     | 8,090     |               |      |         |        |         |         |
| 800kg           | 800kg     | 800kg     | 800kg     |               |      |         |        |         |         |
| 6,720           | 6,720     | 6,720     | 6,720     | 390           |      |         |        |         |         |
| 400kg           | 400kg     | 400kg     | 400kg     |               |      |         |        |         |         |

| ゼットフック          | オプション         | スリーブ | スリーブ(黒) | プロテクター | フックホルダー | フックホルダー |
|-----------------|---------------|------|---------|--------|---------|---------|
| 固定側 1m + 巻取側 4m | ベルト1m<br>増減価格 | 1個   | 1個      | 1個     | 1個      | 1個      |
| ZF10-40ZF       |               | S-35 | S-35B   | P-35   | LT-35   | ST-35   |
| 8,300           |               |      |         |        |         |         |
| 600kg           | 470           |      |         |        |         |         |
| 8,300           |               | 350  | 350     | 470    | 240     | 350     |
| 600kg           |               |      |         |        |         |         |
| 5,360           |               |      |         |        |         |         |
| 600kg           |               |      |         |        |         |         |
| 3,360           | 240           |      |         |        |         |         |
| 400kg           |               |      |         |        |         |         |

| パレットフック           | パレットフック       | オプション | スリーブ | スリーブ(黒) | プロテクター | フックホルダー |
|-------------------|---------------|-------|------|---------|--------|---------|
| 固定側 0.5m + 巻取側 4m | ベルト1m<br>増減価格 | 1個    | 1個   | 1個      | 1個     | 1個      |
| PF5-40PF          | PMS-40PM      |       | S-25 | S-25B   | P-25   | LT-35   |
| 4,520             | 4,520         |       |      |         |        |         |
| 500kg             | 200kg         | 300   |      |         |        |         |
| 4,520             | 4,520         |       |      |         |        |         |
| 500kg             | 200kg         |       |      |         |        |         |
| 4,100             | 4,100         | 180   |      |         |        |         |
| 500kg             | 200kg         |       | 300  | 300     | 350    | 240     |
| 3,470             | 3,470         |       |      |         |        |         |
| 400kg             | 200kg         |       |      |         |        |         |
| 3,990             | 3,990         | 300   |      |         |        |         |
| 500kg             | 200kg         |       |      |         |        |         |
| 3,260             | 3,260         | 180   |      |         |        |         |
| 400kg             | 200kg         |       |      |         |        |         |
| 2,940             | 2,940         | 210   |      |         |        |         |
| 350kg             | 200kg         |       |      |         |        |         |
| 2,630             | 2,630         |       |      |         |        |         |
| 300kg             | 200kg         |       |      |         |        |         |
| 2,630             | 2,630         | 120   |      |         |        |         |
| 250kg             | 200kg         |       |      |         |        |         |
| 2,210             | 2,210         |       |      |         |        |         |
| 200kg             | 200kg         |       |      |         |        |         |

※ オールブラックシリーズについても同様に製作いたします。

● 品番の説明とご注文の仕方

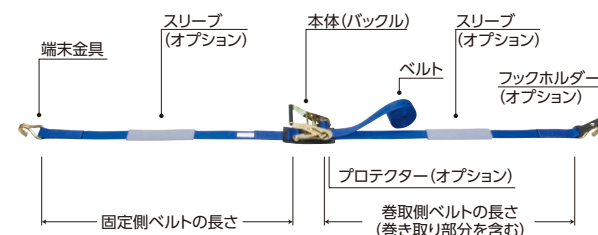
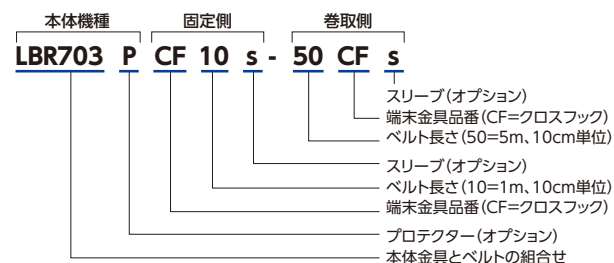

ハンマー

- 樹脂・ゴム
- 非鉄金属
- ステンレス・チタン
- 鉄工用
- 溶接用
- 点検用
- 鋳金用
- 建築土木用
- パール
- 電気工事用
- ホビー用
- PXブランド
- 落下防止コード
- グリップテープ
- クサビ・木柄

荷締機

- ラッシングベルト
- タイトロン
- タナガード
- パレットベルト
- レバーホイスト
- ワイヤー荷締機
- ロープラチェット

吊具

- ベルトスリング
- ワイヤースリング
- チェーンホイスト
- フック・リングシャックル
- 特殊仕様品
- 油圧ジャッキ

キャスター

- 中荷重用
- 重荷重用
- 軽荷重用
- 車輪・金具

サエラ シリーズ

● ジェットスキー・カヌー・フィッシングボードなどの搬送に適しています。



写真:品番SR100S-P

● ウィンドサーフィン・スキー板などの搬送に適しています。



写真:品番SR70E-G

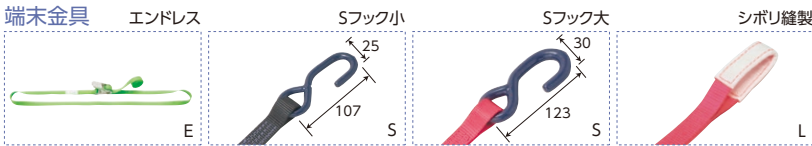

ラチェットタイプ

- ベルト材質/ポリエステル
- 幅 25mm × 厚 1.8mm
- 店舗陳列しやすいプリスターパック入です。

| 機種      | 品番<br>ベルトカラー | 端末金具    | ベルト長さ(m) |     | 使用荷重<br>(kgf) | 破断強度<br>(kgf) | 標準価格<br>(円) |
|---------|--------------|---------|----------|-----|---------------|---------------|-------------|
|         |              |         | 固定側      | 巻取側 |               |               |             |
| SR100S- | G・P・V・B      | Sフック(大) | 0.5      | 3.5 | 160           | 800           | 4,730       |
| SR100L- | G・P・V・B      | シボリ縫製   | 0.5      | 3.5 | 200           | 1,000         | 4,620       |
| SR100E- | G・P・V・B      | エンドレス   | 4        | —   | 200           | 1,000         | 4,310       |
| SR70S-  | G・P・V・B      | Sフック(小) | 0.5      | 3.5 | 100           | 500           | 4,200       |
| SR70L-  | G・P・V・B      | シボリ縫製   | 0.5      | 3.5 | 100           | 500           | 4,100       |
| SR70E-  | G・P・V・B      | エンドレス   | 4        | —   | 100           | 500           | 3,780       |

・ベルトカラー

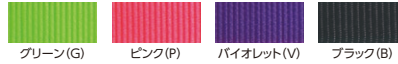

JANコード

| 機種      | JANコード : 4963360 |        |           |         |
|---------|------------------|--------|-----------|---------|
|         | G(グリーン)          | P(ピンク) | V(バイオレット) | B(ブラック) |
| SR100S- | 509407           | 509414 | 509421    | 509438  |
| SR100L- | 509445           | 509452 | 509469    | 509476  |
| SR100E- | 509483           | 509490 | 509506    | 509513  |
| SR70S-  | 509261           | 509278 | 509285    | 509292  |
| SR70L-  | 509308           | 509315 | 509322    | 509339  |
| SR70E-  | 509346           | 509353 | 509360    | 509377  |

レジャー・スポーツに最適



SF45-P



SB80E-Y



SF45-P

- ハンマー
- 樹脂・ゴム
- 非鉄金属
- ステンレス・チタン
- 鉄工用
- 溶接用
- 点検用
- 钣金用
- 建築土木用
- パール
- 電気工事用
- ホビー用
- PXブランド
- 落下防止コード
- グリップテープ
- クサビ・木柄

- 荷締機
- ラッシングベルト
- タイトロン
- タナガード
- パレットベルト
- レバーホイスト
- ワイヤー荷締機
- ロープラチェット

- 吊具
- ベルトスリング
- ワイヤースリング
- チェーンホイスト
- フック・リングシャックル
- 特殊仕様品
- 油圧ジャッキ
- キャスター
- 中荷重用
- 重荷重用
- 軽荷重用
- 車輪・金具

● ウインドサーフィン・スキー板などの搬送に適しています。



写真:品番SB100S-B

● キャンプ用寝具・寝袋・テントなどのたばね締めに適しています。



写真:品番SB70E-Y



プリスターパック入

## カムバックルタイプ

### SB100S、SB100L (1本入)

- ベルト材質/ポリエステル
- 幅 25mm × 厚 1.8mm
- 店舗陳列しやすいプリスターパック入です。

### SB80E、SB70E (2本入)

- ベルト材質/ポリプロピレン
- 幅 25mm × 厚 1.5mm
- 店舗陳列しやすいプリスターパック入です。

| 機種      | 品番<br>ベルトカラー | 端末金具    | ベルト長さ(m) |     | 使用荷重<br>(kgf) | 破断強度<br>(kgf) | 標準価格<br>(円) |
|---------|--------------|---------|----------|-----|---------------|---------------|-------------|
|         |              |         | 固定側      | 巻取側 |               |               |             |
| SB100S- | G・P・V・B      | Sフック(小) | 0.5      | 3.5 | 80            | 400           | 3,050       |
| SB100L- | G・P・V・B      | シボリ縫製   | 0.5      | 3.5 | 80            | 400           | 2,940       |
| SB80E-  | Y            | エンドレス   | 5        | —   | 60            | 300           | 2,310       |
| SB70E-  | Y            | エンドレス   | 5        | —   | 50            | 250           | 1,890       |

・ベルトカラー



### JANコード

| 機種      | JANコード: 4963360 |        |           |         |         |
|---------|-----------------|--------|-----------|---------|---------|
|         | G(グリーン)         | P(ピンク) | V(バイオレット) | B(ブラック) | Y(イエロー) |
| SB100S- | 509162          | 509179 | 509186    | 509193  | —       |
| SB100L- | 509209          | 509216 | 509223    | 509230  | —       |
| SB80E-  | —               | —      | —         | —       | 509117  |
| SB70E-  | —               | —      | —         | —       | 509100  |

## ソフトフック (2本入)



写真:品番SF45-G

- ベルト材質/ポリエステル
- 幅 25mm × 厚 1.8mm
- バイクなどの搬送用フックで、キズをつけずに固定できます。
- 店舗陳列しやすいプリスターパック入です。

| 機種    | 品番<br>ベルトカラー | 端末金具  | ベルト長さ(m) |     | 使用荷重<br>(kgf) | 破断強度<br>(kgf) | 標準価格<br>(円) |
|-------|--------------|-------|----------|-----|---------------|---------------|-------------|
|       |              |       | 固定側      | 巻取側 |               |               |             |
| SF45- | G・P・V・B      | リング縫製 | 0.45     | —   | 200           | 1,000         | 2,210       |

・ベルトカラー

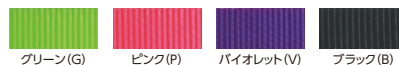

### JANコード

| 機種    | JANコード: 4963360 |        |           |         |
|-------|-----------------|--------|-----------|---------|
|       | G(グリーン)         | P(ピンク) | V(バイオレット) | B(ブラック) |
| SF45- | 509667          | 509674 | 509681    | 509698  |



### ハンマー

- 樹脂・ゴム
- 非鉄金属
- ステンレス・チタン
- 鉄工用
- 溶接用
- 点検用
- 鋸金用
- 建築土木用
- パール
- 電気工事用
- ホビー用
- PXブランド
- 落下防止コード
- グリップテープ
- クサビ・木柄

### 荷締機

- ラッシングベルト
- タイトロン
- タナガード
- パレットベルト
- レバーホイスト
- ワイヤー荷締機
- ロープラチェット

### 吊具

- ベルトスリング
- ワイヤースリング
- チェーンホイスト
- フック・リングシャックル
- 特殊仕様品
- 油圧ジャッキ

### キヤスター

- 中荷重用
- 重荷重用
- 軽荷重用
- 車輪・金具

## 荷締ベルト ネオン

- アウトドアやキャンプ、旅行などでの荷物の結束に。
- ハシゴや作業用具などの締結に。



写真:品番JLB-O

### 荷締ベルト NEON

新商品

- ベルト材質/ポリプロピレン
- 鮮やかな蛍光ベルトが視認性を向上。
- 長さ違いの製品製作が可能。(1mUP : 250円)

| 品番    | 端末金具  | ベルト色   | ベルト幅 (mm) | ベルト長さ (m)<br>固定側   巻取側 | 使用荷重 (kgf) | 破断強度 (kgf) | JANコード<br>4963360 | 標準価格 (円) |
|-------|-------|--------|-----------|------------------------|------------|------------|-------------------|----------|
| JLB-O | エンドレス | 蛍光オレンジ | 25        | 2   —                  | 50         | 250        | 823008            | 800      |
| JLB-G | エンドレス | 蛍光グリーン | 25        | 2   —                  | 50         | 250        | 823015            | 800      |
| JLB-Y | エンドレス | 蛍光イエロー | 25        | 2   —                  | 50         | 250        | 823022            | 800      |



パッケージ入

ハンマー

- 樹脂・ゴム
- 非鉄金属
- ステンレス・チタン
- 鉄工用
- 溶接用
- 点検用
- 鋸金用
- 建築土木用
- パール
- 電気工事用
- ホビー用
- PXブランド
- 落下防止コード
- グリップテープ
- クサビ・木柄

荷締機

- ラッシングベルト
- タイトロン
- タナガード
- パレットベルト
- レバーホイスト
- ワイヤー荷締機
- ロープラチェット

吊具

- ベルトスリング
- ワイヤースリング
- チェーンホイスト
- フック・リングシャックル
- 特殊仕様品
- 油圧ジャッキ

キャスター

- 中荷重用
- 重荷重用
- 軽荷重用
- 車輪・金具

# ラッシングベルト A・B シリーズ

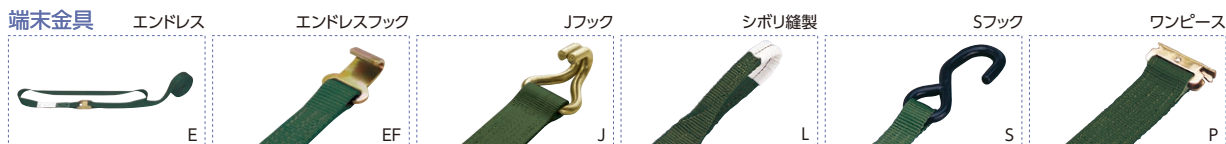
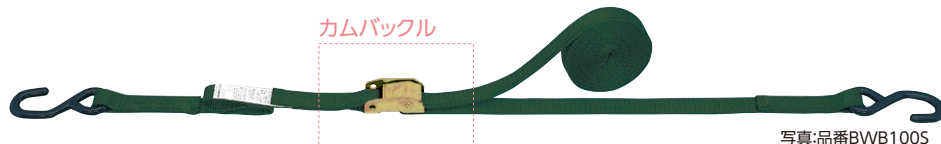

・上記以外の端末はP.80参照。

## Aシリーズ ラチェットバックル

- ベルト材質/ポリエステル
- 全機種、プロテクター1枚・スリーブ2枚付きです。
- 使用後の管理がしやすい、ナイロンバッグ入です。



ナイロンバッグ入

| 品番      | 端末金具  | ベルト幅 (mm) | ベルト長さ (m) |     | 使用荷重 (kgf) | 破断強度 (kgf) | JANコード 4963360 | 標準価格 (円) |
|---------|-------|-----------|-----------|-----|------------|------------|----------------|----------|
|         |       |           | 固定側       | 巻取側 |            |            |                |          |
| AWR100J | Jフック  | 25        | 0.5       | 4   | 150        | 800        | 504518         | 3,340    |
| AWR300J | Jフック  | 35        | 1         | 4   | 300        | 1,600      | 504525         | 5,300    |
| AWR600J | Jフック  | 50        | 1         | 5   | 500        | 2,500      | 504532         | 7,940    |
| AWR100L | シボリ縫製 | 25        | 0.5       | 4   | 150        | 800        | 504563         | 3,340    |
| AWR300L | シボリ縫製 | 35        | 1         | 4   | 300        | 1,600      | 504549         | 5,300    |
| AWR600L | シボリ縫製 | 50        | 1         | 5   | 500        | 2,500      | 504556         | 7,940    |
| AWR600P | ワンピース | 50        | 1         | 3   | 300        | 1,500      | 504587         | 7,060    |

※パッケージ商品のため、別作・修理はできません。

## Bシリーズ ラチェットバックル

- ベルト材質/ポリエステル
- プロテクター1枚・スリーブ2枚付です。  
(70S・70L・70E・100E・300E・600Eを除く)
- 店舗に陳列しやすいパッケージ入です。



(70S・70L・70Eを除く)



パッケージ入

価格：オープン

| 品番      | 端末金具  | ベルト幅 (mm) | ベルト長さ (m) |     | 使用荷重 (kgf) | 破断強度 (kgf) | JANコード 4963360 |
|---------|-------|-----------|-----------|-----|------------|------------|----------------|
|         |       |           | 固定側       | 巻取側 |            |            |                |
| BWR70S  | Sフック  | 25        | 0.5       | 4   | 100        | 500        | 700156         |
| BWR70L  | シボリ縫製 | 25        | 0.5       | 4   | 100        | 500        | 700163         |
| BWR70E  | エンドレス | 25        | —         | 4.5 | 100        | 500        | 700170         |
| BWR100J | Jフック  | 25        | 0.5       | 4   | 150        | 800        | 700019         |
| BWR100L | シボリ縫製 | 25        | 0.5       | 4   | 150        | 800        | 700026         |
| BWR100E | エンドレス | 25        | —         | 4.5 | 150        | 800        | 700088         |
| BWR300J | Jフック  | 35        | 1         | 4   | 300        | 1,600      | 700033         |
| BWR300L | シボリ縫製 | 35        | 1         | 4   | 300        | 1,600      | 700040         |
| BWR300E | エンドレス | 35        | —         | 5   | 300        | 1,600      | 700095         |
| BWR300P | ワンピース | 35        | 1         | 3   | 300        | 1,500      | 700187         |
| BWR600J | Jフック  | 50        | 1         | 5   | 500        | 2,500      | 700057         |
| BWR600L | シボリ縫製 | 50        | 1         | 5   | 500        | 2,500      | 700064         |
| BWR600E | エンドレス | 50        | —         | 6   | 500        | 2,500      | 700194         |
| BWR600P | ワンピース | 50        | 1         | 3   | 300        | 1,500      | 700071         |
| BWR700J | Jフック  | 50        | 1         | 5   | 800        | 4,000      | 700231         |
| BWR700L | シボリ縫製 | 50        | 1         | 5   | 800        | 4,000      | 700248         |

※パッケージ商品のため、別作・修理はできません。

## Bシリーズ カムバックル

- ベルト材質/ポリプロピレン(70E・70EF)  
ポリエステル(100S・100L)
- 店舗に陳列しやすいパッケージ入です。

価格：オープン

| 品番      | 端末金具     | ベルト幅 (mm) | ベルト長さ (m) |     | 使用荷重 (kgf) | 破断強度 (kgf) | JANコード 4963360 |
|---------|----------|-----------|-----------|-----|------------|------------|----------------|
|         |          |           | 固定側       | 巻取側 |            |            |                |
| BWB70E  | エンドレス    | 25        | —         | 1.8 | 50         | 250        | 700118         |
| BWB70EF | エンドレスフック | 25        | —         | 4.5 | 50         | 250        | 700125         |
| BWB100S | Sフック     | 25        | 0.5       | 4   | 80         | 400        | 700132         |
| BWB100L | シボリ縫製    | 25        | 0.5       | 4   | 80         | 400        | 700149         |

※パッケージ商品のため、別作・修理はできません。

ハンマー

- 樹脂・ゴム
- 非鉄金属
- ステンレス・チタン
- 鉄工用
- 溶接用
- 点検用
- 鋳金用
- 建築土木用
- パール
- 電気工事用
- ホビー用
- PXブランド
- 落下防止コード
- グリップテープ
- クサビ・手柄

荷締機

- ラッシングベルト
- タイトロン
- タナガード
- パレットベルト
- レバーホイスト
- ワイヤー荷締機
- ロープラチェット

吊具

- ベルトスリング
- ワイヤースリング
- チェーンホイスト
- フック・リングシャックル
- 特殊仕様品
- 油圧ジャッキ

キャスター

- 中荷重用
- 重荷重用
- 軽荷重用
- 車輪・金具

### ラチェットバックルの使用方法

|   |   |  |
|---|---|--|
| <p><b>通し方</b></p> <p>巻き取り側ベルトの端を巻き取り軸の溝へ通し、矢印①の方向に引き入れ、たるみのない程度に引っ張ります。</p> | <p><b>締め付け方</b></p> <p>② 作動レバーを矢印②のように前後に繰り返して動かすとベルトが締まります。<br/>③ 巻き取り軸にベルトを2回転以上巻き付けて、作動レバーを矢印③の方向に倒せば操作完了です。</p> | <p><b>ゆるめ方</b></p> <p>④ 作動レバーと開放レバーを一緒に握った状態で矢印④の方向へ起こし、そのまま180度開き開放ストッパーにかませます。<br/>ベルトをゆるめる時は、巻き取り側ベルトを引きます。</p> |
|---|---|--|

### カムバックルの使用方法

|   |   |  |
|---|---|--|
| <p><b>通し方</b></p> <p>開放レバーを強く押し、調節側ベルトの端をバックルの下側から通します。</p> | <p><b>締め付け方</b></p> <p>① 開放レバーを離し、バックルの下側から通したベルトを矢印①の方向に強く引くと、ベルトが締まります。</p> | <p><b>ゆるめ方</b></p> <p>② 開放レバーを押すとベルトがゆるみ、レバーを押したまま矢印②の方向に引くと、ベルトが抜けます。</p> |
|---|---|--|

### オーバーセンターバックルの使用方法

|  |   |  |
|--|---|--|
| <p><b>通し方</b></p> <p>矢印のようにベルトを通す。</p> | <p><b>締め付け方</b></p> <p>① 引っ張る<br/>ベルトのたるみがなくなるまで引っ張る。</p> | <p><b>ゆるめ方</b></p> <p>② 押す<br/>作動レバーを矢印の方向に押す。</p> |
|--|---|--|

### Kバックルの使用方法

|  |   |
|--|---|
| <p><b>締め付け方</b></p> <p>ベルトを2つ折りにしてバックルに通し、軸をベルトの輪の中へ入れる。</p> | <p><b>ゆるめ方</b></p> <p>ベルトを逆方向に引っ張る。</p> |
|--|---|

### 樹脂バックルの使用方法

|  |                                       |
|--|---------------------------------------|
| <p><b>締め付け方</b></p> <p>バックルを差し込む。<br/>ベルトを締める。</p> | <p><b>ゆるめ方</b></p> <p>リリースボタンを押す。</p> |
|--|---------------------------------------|

ネーム入れ品も製作いたします

**会社名や部門など盗難防止・識別に!!**

- 字体は太ゴシック体です。
- 横書き・縦書き可能です。
- 文字色は白色と黒色から選べます。
- 印刷可能領域

長さ **200mm** × 高さ (ベルト幅 - 10mm)



建設 会社名を入れ、  
宣伝・盗難防止に!!

12/07 年月を入れ、  
廃棄基準の管理に!!

製造1課 部門間での  
備品の管理に!!

- ハンマー
- 樹脂・ゴム
- 非鉄金属
- ステンレス・チタン
- 鉄工用
- 溶接用
- 点検用
- 钣金用
- 建築土木用
- パール
- 電気工事用
- ホビー用
- PXブランド
- 落下防止コード
- グリップテープ
- クサビ・木柄
- 荷締機
- ラッシングベルト
- タイトロン
- タナガード
- パレットベルト
- レバーホイスト
- ワイヤー荷締機
- ロープラチェット
- 吊具
- ベルトスリング
- ワイヤースリング
- チェーンホイスト
- フック・リングシャックル
- 特殊仕様品
- 油圧ジャッキ
- キャスター
- 中荷重用
- 重荷重用
- 軽荷重用
- 車輪・金具

## ⚠ 使用上の注意

荷締機の使用方法を誤ると、死亡や重大な傷害の原因となります。

そのような危険をさけるため、注意してご使用ください。

### 危険のおよび使用方法

- ラッシングベルトでは、玉掛け作業はできません。
- ベルトを結んだり、ねじれた状態で使用しないでください。
- ベルトを互いに引っ掛けた状態で使用しないでください。
- 本体および端末金具を投げたり、引きずったり、物に強く当てたりしないでください。
- ラッシングベルトを締めつける時に、作動レバー（ハンドル）に物などを差し込んでテコのようにして締めたり、足などで踏んで締めたりしないでください。

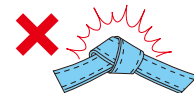
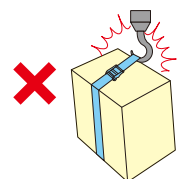

### 使用や保管上の注意

- 荷締め作業は足場の良い所で行ってください。
- 角張った物にご使用される場合は、必ずスリーブなどのあて物をご使用ください。
- ラッシングベルトを改造して使用しないでください。
- 日常点検の結果、廃棄と判定されたラッシングベルトは補修したり、使用荷重を減らすなどして使用しないでください。
- 常温で使用するように設計されていますので、80℃を超えての条件下ではご使用にならないでください。
- ラッシングベルトを野外に放置しないでください。（サビが発生し故障の原因になります。）

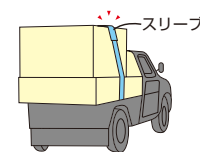

### 使用荷重

**破断強度の1/5以下でご使用ください。**

使用荷重…使用上、安全に負荷できる最大荷重。  
破断強度…引張試験において耐えた最大荷重。

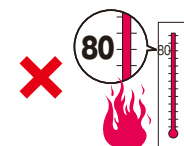

### 製品の廃棄基準

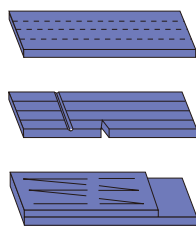

#### ベルト部に異常はないか。

- 織り目がわからないほど毛羽立ったり融解しているものは廃棄。
- 幅方向に幅の10%、厚さ方向に厚さの20%相当の切り傷や引っ掛け傷などのあるものは廃棄。
- 縫製部に縫糸の切断、ほつれ、ベルトの剥離が少しでもあるものは廃棄。

#### ラチェットバックル部および端末部に異常はないか。

- ラチェットバックルの動きがスムーズか。（動きが悪ければ作動部にマシン油を注入してください）
- ラチェットバックル部および端末部に变形、割れなどのあるものは廃棄。
- その他、外観に異常の認められるものは廃棄。

### 製品の強度表示

製品破断強度は構成部品の中の最も低い破断強度と同一となります。

### ベルトの強度表示

ベルトに縫い込まれた黒糸の本数がベルトの破断強度を示します。（黒色1本は1,000kgf）

|  |                    |  |               |  |               |
|--|--------------------|--|---------------|--|---------------|
|  | 実線1本、破線1本：1,500kgf |  | 実線3本：3,000kgf |  | 実線5本：5,000kgf |
|  | 実線2本：2,000kgf      |  | 実線4本：4,000kgf |  |               |

### ベルトの特性比較

| 材 質   | ポリエステル | ナイロン | ポリプロピレン |
|-------|--------|------|---------|
| 強 度   | ◎      | ○    | △       |
| 伸 度   | ◎      | ○    | △       |
| 耐薬品性  | ○      | △    | ◎       |
| 耐 水 性 | ◎      | △    | ◎       |
| 耐 候 性 | ◎      | ○    | △       |
| 比 重   | 1.38   | 1.14 | 0.91    |

#### ハンマー

- 樹脂・ゴム
- 非鉄金属
- ステンレス・チタン
- 鉄工用
- 溶接用
- 点検用
- 鋸金用
- 建築土木用
- パール
- 電気工事用
- ホビー用
- PXブランド
- 落下防止コード
- グリップテープ
- クサビ・木柄

#### 荷締機

- ラッシングベルト
- タイトロン
- タナガード
- パレットベルト
- レバーホイスト
- ワイヤー荷締機
- ロープラチェット

#### 吊 具

- ベルトスリング
- ワイヤースリング
- チェーンホイスト
- フック・リングシャックル
- 特殊仕様品
- 油圧ジャッキ

#### キャスター

- 中荷重用
- 重荷重用
- 軽荷重用
- 車輪・金具

## 環境にやさしい 省梱包システム

- 従来の木枠・ワイヤー・帯鉄・ストレッチフィルムに代わる梱包システムです。
- 廃材が少なくなり、後処理が楽になります。
- 幅広ベルトを使用するので梱包物にキズがつきにくく、また作業も安全に作業ができます。
- ローコスト梱包なのでワンウェイ用輸送に最適です。
- 一度締め付けた後も簡単に2度締めができます。

## 従来梱包の問題点

### 木枠梱包

- 燻蒸問題によって使用できない国がある。
- 木屑が混入する。

### ワイヤー

- 重い。
- 作業が危険。
- サビが発生する。

### 帯鉄

- 作業が危険。
- サビが発生する。
- 二度締めできない。

### ストレッチフィルム

- 後処理が大変。
- リサイクルできない。



## タイトロンシステムで全て解決!!

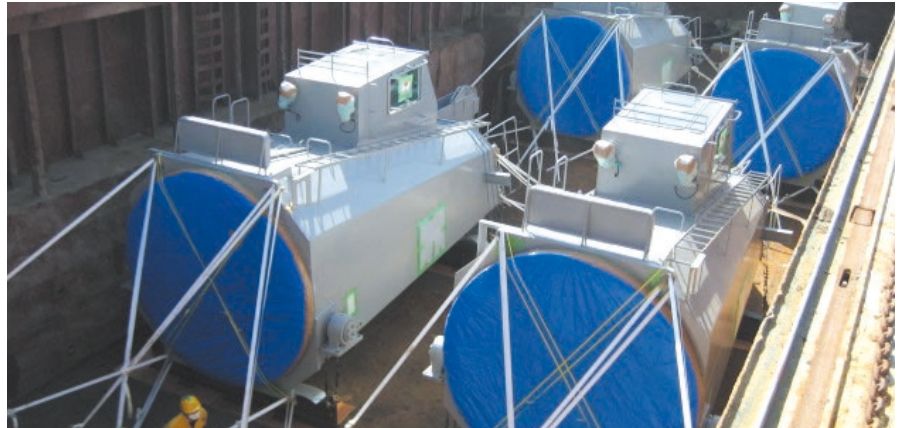

ハンマー

樹脂・ゴム

非鉄金属

ステンレス・チタン

鉄工用

溶接用

点検用

鋳金用

建築土木用

パール

電気工用

ホビー用

PXブランド

落下防止コード

グリップテープ

クサビ・木柄

荷締機

ラッシングベルト

タイトロン

タナガード

パレットベルト

レバーホイスト

ワイヤー荷締機

ロープラチェット

吊具

ベルトスリング

ワイヤースリング

チェーンホイスト

フック・リング

シャックル

特殊仕様品

油圧ジャッキ

キャスター

中荷重用

重荷重用

軽荷重用

車輪・金具



## ソフトベルトタイプ

P.94~

ポリエステル原糸を高密度織りしたベルト

- 梱包物にキズが付きにくい。
- 柔らかくて、作業がしやすい。
- 軽荷重から重荷重までの豊富なラインナップ。
- 止金具の種類が多い。



## ハードベルトタイプ (GWシリーズ)

P.96~

ポリエステル原糸を束ね、ポリプロピレンでコーティングした成形ベルト

- コーティングにより耐摩耗性に優れている。
- 直進性があり、パレットの下などの狭い所に通しやすい。
- 揺れや振動に強く、緩みにくい。

ポリエステル燃糸を保護する  
樹脂コーティング

ポリエステル燃糸

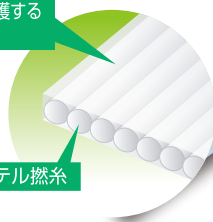

### ⚠ 使用上の注意

#### 危険のおよぶ使用方法

- 吊具として使用しないでください。
- ベルトを結んだり、ねじれた状態で使用しないでください。
- 角張った物に使用される場合は、スリーブなどの角当てをご使用ください。
- 荷締作業は足場の良い場所で行なってください。
- 締機のハンドルにパイプをつけて締めたり、足で踏んで締めたりしないでください。
- 常温で使用するように設計されていますので、80℃を超えての条件下ではご使用にならないでください。

#### 破断強度の測定方法

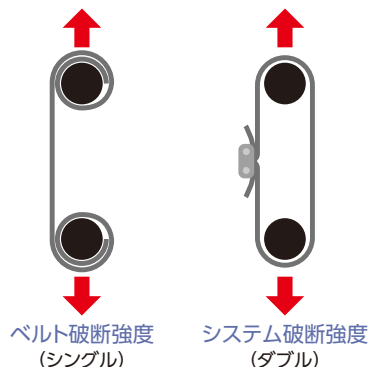

ハンマー

樹脂・ゴム

非鉄金属

ステンレス・チタン

鉄工用

溶接用

点検用

鋸金用

建築土木用

パール

電気工事用

ホビー用

PXブランド

落下防止コード

グリップテープ

クサビ・木柄

荷締機

ラッシングベルト

タイトロン

タナガード

パレットベルト

レバーホイスト

ワイヤー荷締機

ロープラチェット

吊具

ベルトスリング

ワイヤースリング

チェーンホイスト

フック・リングシャックル

特殊仕様品

油圧ジャッキ

キャスター

中荷重用

















重荷重用

軽荷重用

車輪・金具

金具・締機 組み合わせ表

● ソフトベルトタイプ

| ベルト幅  | ベルト(品番)    | 止金具(品番)   | 適合ベルト締機           | 破断強度       |
|-------|------------|---|-------------------|------------|
| 20 mm | TKB20-0.5T |  TKR20-0.5T  | TKM-1 TKM-3       | 500 kgf    |
|       |            |  TKRJ20-0.5T | TKM-1 TKM-3       | 500 kgf    |
| 30 mm | TKB30-0.3T |  TKR30-0.3T  | TKM-1 TKM-3       | 300 kgf    |
|       |            |  TKR30-1T    | TKM-1 TKM-3 RAC-2 | 1,000 kgf  |
| 44 mm | TKB44-1T   |  TKR44-1T    | TKM-1 TKM-3 RAC-2 | 1,000 kgf  |
| 45 mm | TKB45-2T   |  TKR45-2T    | TKM-1 TKM-3 RAC-2 | 2,000 kgf  |
| 35 mm | TKB35-3T   |  TKR35-3T    | TKM-2(L) RAC-3    | 3,000 kgf  |
|       |            |  TKR38-3T    | TKM-2(L) RAC-3    | 3,000 kgf  |
| 38 mm | TKB38-3T   |  RAR38-3T   | TKM-2(L) RAC-3    | 6,000 kgf  |
|       |            |  TAR38-3T  | TKM-2(L) RAC-3    | 7,000 kgf  |
|       |            |  TKR50-3T  | TKM-2(L) RAC-3    | 3,000 kgf  |
| 50 mm | TKB50-3T   |  RAR50-5T  | TKM-2(L) RAC-3    | 6,000 kgf  |
|       |            |  TKR50-5T  | TKM-2(L) RAC-3    | 5,000 kgf  |
|       |            |  RAR50-5T  | TKM-2(L) RAC-3    | 9,000 kgf  |
|       |            |  TAR50-5T  | TKM-2(L) RAC-3    | 10,000 kgf |
|       |            |  TKB50-5T  |                   |            |

ハンマー

- 樹脂・ゴム
- 非鉄金属
- ステンレス・チタン
- 鉄工用
- 溶接用
- 点検用
- 钣金用
- 建築土木用
- パール
- 電気工事用
- ホビー用
- PXブランド
- 落下防止コード
- グリップテープ
- クサビ・木柄

荷締機

- ラッシングベルト
- タイトロン
- タナガード
- パレットベルト
- レバーホイスト
- ワイヤー荷締機
- ロープラチェット

吊具

- ベルトスリング
- ワイヤースリング
- チェーンホイスト
- フック・リングシャックル
- 特殊仕様品
- 油圧ジャッキ

キャスター

- 中荷重用
- 重荷重用
- 軽荷重用
- 車輪・金具

## ベルト締機

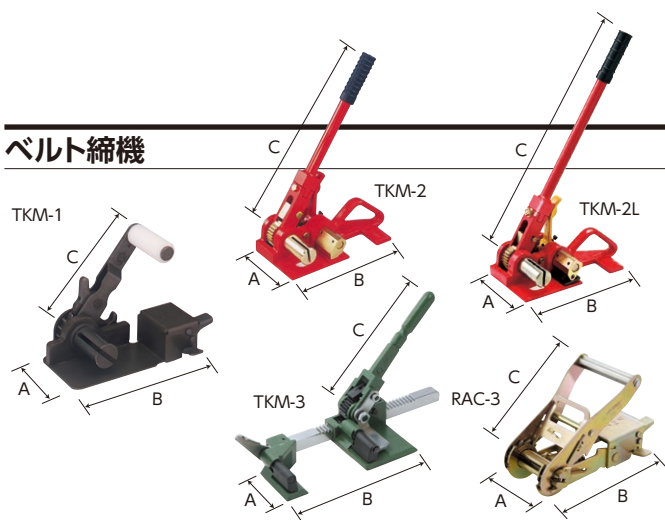

| 品番     | A×B×C (mm)      | 梱包数量 (台) | JANコード 4963360 | 標準価格 (円) |
|--------|-----------------|----------|----------------|----------|
| TKM-1  | 100 × 205 × 150 | 1        | 507021         | 22,000   |
| TKM-2  | 150 × 255 × 375 | 1        | 507038         | 82,500   |
| TKM-2L | 150 × 255 × 475 | 1        | 507960         | 84,500   |
| TKM-3  | 90 × 260 × 130  | 1        | 507014         | 20,900   |
| RAC-2  | 95 × 180 × 110  | 1        | 507052         | 12,000   |
| RAC-3  | 110 × 220 × 165 | 1        | 507069         | 19,000   |

※TKM-2Lは、ロングハンドル・ベルトチャッキング強化タイプです。  
※RAC機種は軽量タイプで空中や狭い場所での作業に適しています。

## 止金具(トメロン)

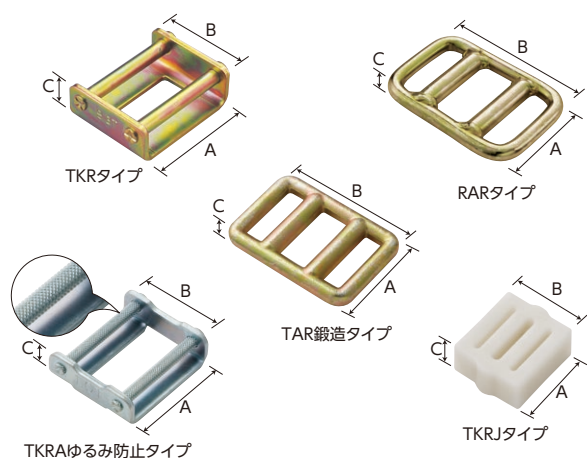

| 品番           | A×B×C (mm)    | 梱包数量 (個) | JANコード 4963360 | 標準価格 (円) |
|--------------|---------------|----------|----------------|----------|
| TKRJ20 -0.5T | 34 × 28 × 14  | 500      | 507892         | 70       |
| TKR20 -0.5T  | 29 × 30 × 14  | 300      | 507694         | 125      |
| TKR30 -0.3T  | 40 × 33 × 15  | 300      | 507113         | 165      |
| TKR30 -1T    | 42 × 33 × 17  | 300      | 500732         | 190      |
| TKR44 -1T    | 55 × 45 × 16  | 200      | 507120         | 175      |
| TKRA44-1T    | 55 × 45 × 16  | 200      | 507380         | 200      |
| TKR45 -2T    | 64 × 56 × 20  | 100      | 507144         | 275      |
| TKR35 -3T    | 59 × 54 × 23  | 100      | 507137         | 425      |
| TKR38 -3T    | 59 × 54 × 23  | 100      | 507373         | 470      |
| TKR50 -3T    | 77 × 59 × 27  | 100      | 507151         | 515      |
| TKR50 -5T    | 77 × 59 × 27  | 100      | 507168         | 575      |
| RAR38 -3T    | 68 × 115 × 15 | 50       | 507199         | 675      |
| RAR50 -5T    | 78 × 115 × 15 | 50       | 507205         | 700      |
| TAR38 -3T    | 63 × 110 × 15 | 50       | 500176         | 1,005    |
| TAR50 -5T    | 74 × 106 × 15 | 50       | 500091         | 1,035    |

※ケース単位での販売となります。

## ベルト(タイトロンベルト)



| 品番          | 幅×厚み×長さ (mm×mm×m) | 梱包数量 (巻) | ベルト破断強度 シングル (kgf) | JANコード 4963360 | 標準価格 (円) |
|-------------|-------------------|----------|--------------------|----------------|----------|
| TKB20 -0.5T | 20 × 1.0 × 100    | 10       | 800                | 500794         | 6,875    |
| TKB30 -0.3T | 30 × 0.6 × 100    | 10       | 600                | 507274         | 7,100    |
| TKB30 -1T   | 30 × 1.0 × 100    | 8        | 1,200              | 500718         | 9,000    |
| TKB44 -1T   | 44 × 0.7 × 100    | 6        | 1,000              | 507229         | 10,800   |
| TKB45 -2T   | 45 × 1.2 × 100    | 5        | 2,000              | 507250         | 14,500   |
| TKB35 -3T   | 35 × 2.4 × 100    | 2        | 3,500              | 507236         | 16,250   |
| TKB38 -3T   | 38 × 2.7 × 100    | 2        | 4,000              | 507366         | 17,500   |
| TKB50 -3T   | 50 × 1.7 × 100    | 2        | 3,500              | 507243         | 19,175   |
| TKB50 -5T   | 50 × 2.7 × 100    | 2        | 6,000              | 507267         | 27,500   |

## ベルトカッター

●安全・簡単にベルトをカットできます。



| 品番        | 幅×奥行×高さ (mm)  | 梱包数量    | JANコード 4963360 | 標準価格 (円) |
|-----------|---------------|---------|----------------|----------|
| TKC-1     | 148 × 73 × 12 | 1       | 507403         | 650      |
| TKC-2(替刃) | φ28           | 5枚で1セット | 507410         | 1,075    |

### ハンマー

- 樹脂・ゴム
- 非鉄金属
- ステンレス・チタン
- 鉄工用
- 溶接用
- 点検用
- 钣金用
- 建築土木用
- パール
- 電気工事用
- ホビー用
- PXブランド
- 落下防止コード
- グリップテープ
- クサビ・木柄

### 荷締機

- ラッシングベルト
- タイトロン
- タナガード
- パレットベルト
- レバーホイスト
- ワイヤー荷締機
- ロープラチェット

### 吊具







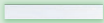

- ベルトスリング
- ワイヤースリング
- チェーンホイスト
- フック・リングシャックル
- 特殊仕様品
- 油圧ジャッキ

### キャスター

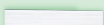
- 中荷重用
- 重荷重用
- 軽荷重用
- 車輪・金具

金具・締機 組み合わせ表

● ハードベルトタイプ GWシリーズ

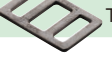
| ベルト幅  | ベルト(品番)   | 止金具(品番)  | 適合ベルト締機   | 破断強度      |
|-------|---|--|-----------|-----------|
| 13 mm | GW40KF   |  WB13G      | G-25 G-40 | 500 kgf   |
| 16 mm | GW50KF   |  WB16G      | G-25 G-40 | 700 kgf   |
| 19 mm | GW65KF   |  WB19G      | G-25 G-40 | 950 kgf   |
| 25 mm | GW86KF   |  WB25G      | G-25 G-40 | 1,500 kgf |
| 25 mm | GW86KF   |  TAR25-1.6T | G-25 G-40 | 1,600 kgf |
|       |   |  WB32G      | G-40      | 2,000 kgf |
| 32 mm | GW105KF  |  TAR32-2.5T | G-40      | 2,700 kgf |

ハンマー

樹脂・ゴム

非鉄金属

ステンレス・チタン

鉄工用

溶接用

点検用

鋁金用

建築土木用

パール

電気工事用

ホビー用

PXブランド

落下防止コード

グリップテープ

クサビ・木柄

荷締機

ラッシングベルト

タイトロン

タナガード

パレットベルト

レバーホイスト

ワイヤー荷締機

ロープラチェット

吊具

ベルトスリング

ワイヤースリング

チェーンホイスト

フック・リング

シャックル

特殊仕様品

油圧ジャッキ

キャスター

中荷重用

重荷重用

軽荷重用

車輪・金具



## GWベルト締機

新商品

● カッター内蔵

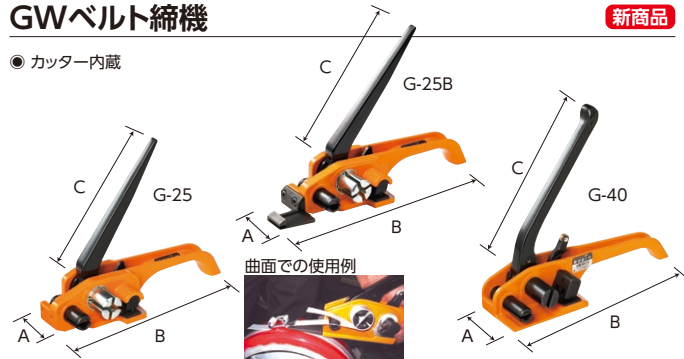

| 品番         | A×B×C (mm)     | 梱包数量 (台) | JANコード 4963360 | 標準価格 (円) |
|------------|----------------|----------|----------------|----------|
| G-25       | 92 × 260 × 210 | 1        | 507977         | 42,500   |
| G-25B(曲面用) | 92 × 315 × 210 | 1        | 507946         | 44,500   |
| G-40       | 97 × 320 × 280 | 1        | 507984         | 68,750   |

## GW止金具

新商品

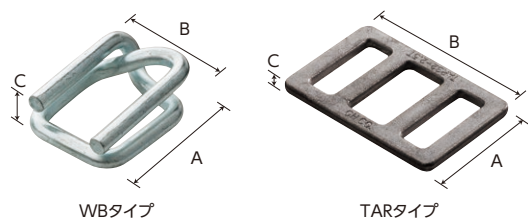

| 品番         | A×B×C (mm)    | 梱包数量 (個) | JANコード 4963360 | 標準価格 (円) |
|------------|---------------|----------|----------------|----------|
| WB13G      | 29 × 24 × 10  | 1,000    | 503504         | 23       |
| WB16G      | 30 × 26 × 10  | 1,000    | 503566         | 25       |
| WB19G      | 31 × 36 × 12  | 1,000    | 503573         | 30       |
| WB25G      | 50 × 41 × 18  | 500      | 503535         | 80       |
| WB32G      | 62 × 46 × 22  | 250      | 503542         | 163      |
| TAR25-1.6T | 40 × 74 × 2.4 | 250      | 050350         | 80       |
| TAR32-2.5T | 48 × 74 × 4.5 | 250      | 503559         | 163      |

※ケース単位での販売となります。

## GWベルト

新商品



| 品番      | 幅×厚み×長さ (mm×mm×m) | 梱包数量 (巻) | ベルト破断強度 シングル (kg) | JANコード 4963360 | 標準価格 (円) |
|---------|-------------------|----------|-------------------|----------------|----------|
| GW40KF  | 13 × 1.3 × 1,100  | 2        | 300               | 534003         | 41,800   |
| GW50KF  | 16 × 1.0 × 850    | 2        | 400               | 534010         | 40,800   |
| GW65KF  | 19 × 1.1 × 500    | 2        | 600               | 534027         | 35,000   |
| GW86KF  | 25 × 1.1 × 450    | 2        | 950               | 534034         | 36,000   |
| GW105KF | 32 × 1.5 × 300    | 2        | 1,500             | 534041         | 48,900   |

※ケース単位での販売となります。

## GWディスパンサー

新商品

● バックルとベルト締め機を入られるトレーが付いています。

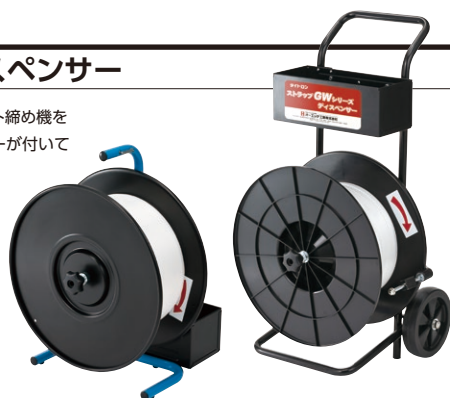

| 品番       | 幅×高さ×奥行 (mm×mm×m) | 梱包数量 (台) | JANコード 4963360 | 標準価格 (円) |
|----------|-------------------|----------|----------------|----------|
| OPD-200S | 500 × 620 × 460   | 1        | 507922         | 33,500   |
| OPD-200  | 500 × 950 × 500   | 1        | 508004         | 44,500   |

## ベルトカッター

● 安全・簡単にベルトをカットできます。



| 品番        | 幅×奥行×高さ (mm)  | 梱包数量    | JANコード 4963360 | 標準価格 (円) |
|-----------|---------------|---------|----------------|----------|
| TKC-1     | 148 × 73 × 12 | 1       | 507403         | 650      |
| TKC-2(替刃) | φ28           | 5枚で1セット | 507410         | 1,075    |

ハンマー  
樹脂・ゴム  
非鉄金属  
ステンレス・チタン  
鉄工用  
溶接用  
点検用  
鋸金用  
建築土木用  
パール  
電気工事用  
ホビー用  
PXブランド  
落下防止コード  
グリップテープ  
クサビ・木柄

荷締機  
ラッシングベルト  
タイトロン  
タナガード  
パレットベルト  
レバーホイスト  
ワイヤー荷締機  
ロープラチェット

吊具  
ベルトスリング  
ワイヤースリング  
チェーンホイスト  
フック・リングシャックル  
特殊仕様品  
油圧ジャッキ

キャスター  
中荷重用  
重荷重用  
軽荷重用  
車輪・金具

止金具のセット方法

TKRJタイプのセット

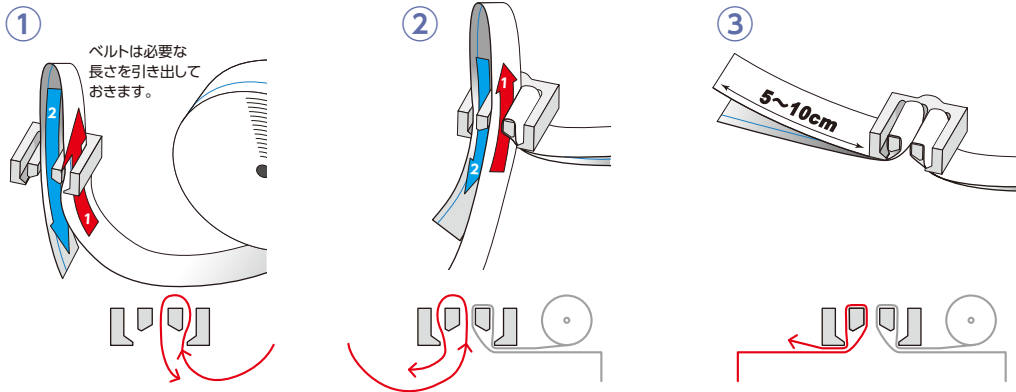

TKR・TKRAタイプのセット

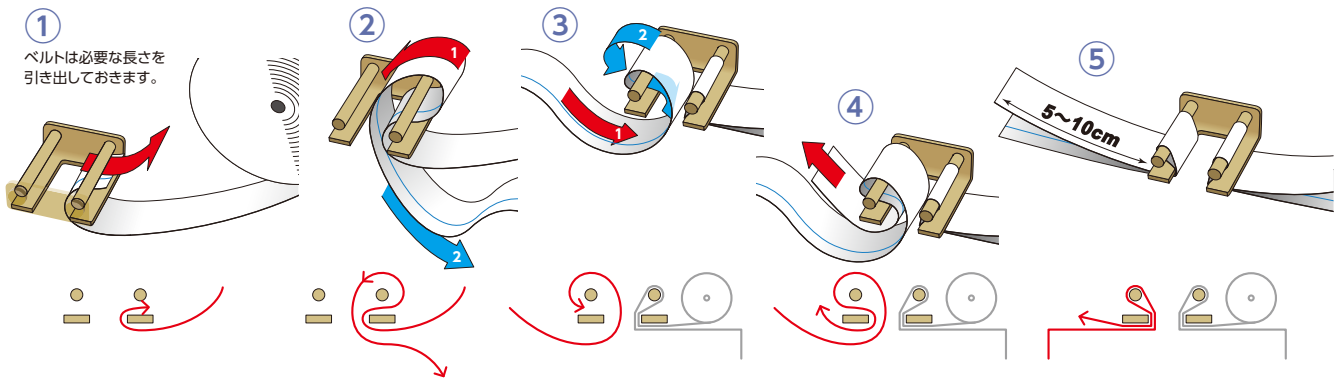

RAR・TARタイプのセット

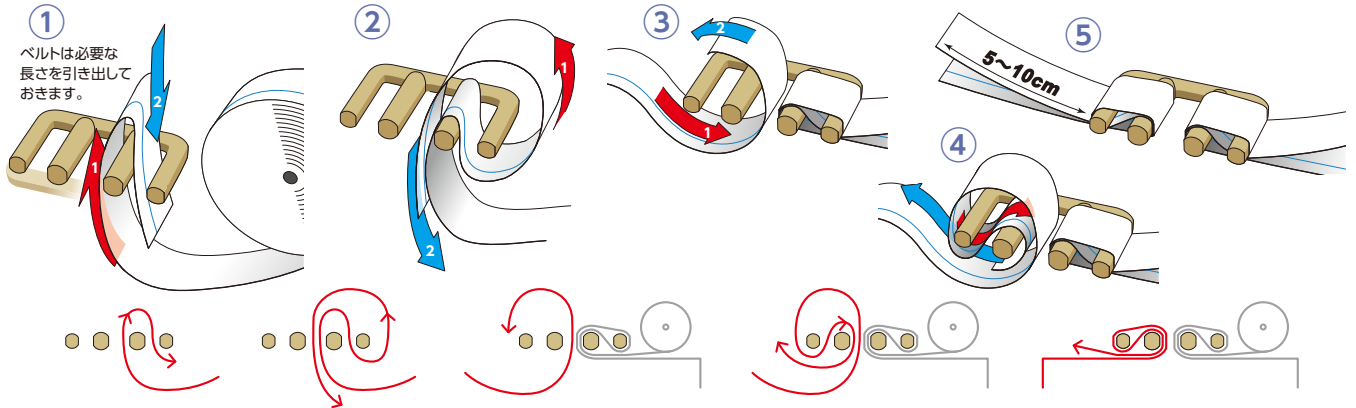

WBタイプのセット

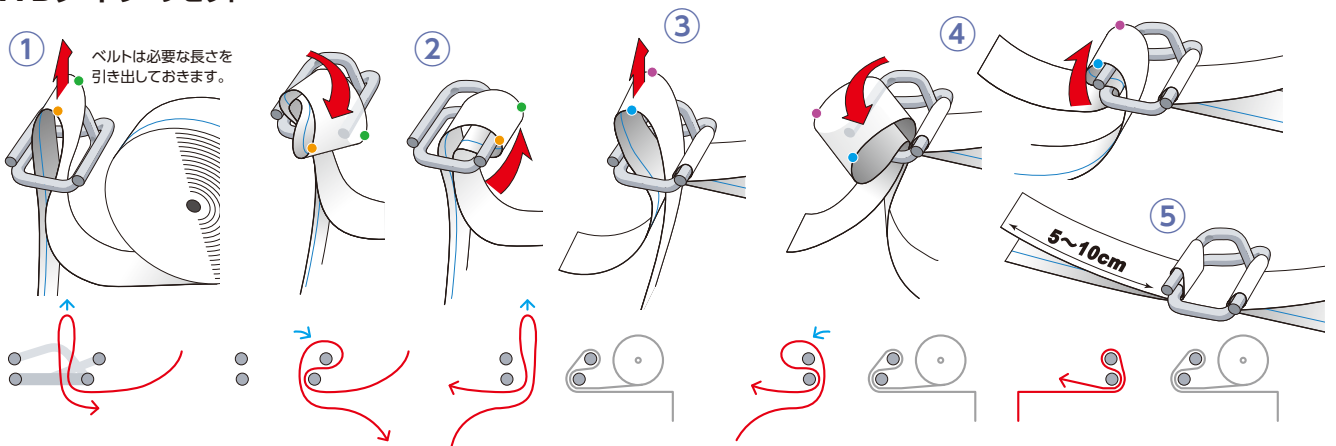

ハンマー

樹脂・ゴム

非鉄金属

ステンレス・チタン

鉄工用

溶接用

点検用

钣金用

建築土木用

パール

電気工事用

ホビー用

PXブランド

落下防止コード

クリップテープ

クサビ・木柄

荷締機

ラッシングベルト

タイトロン

タナガード

パレットベルト

レバーホイスト

ワイヤー荷締機

ロープラチェット

吊具

ベルトスリング

ワイヤースリング

チェーンホイスト

フック・リングシャックル

特殊仕様品

油圧ジャッキ

キャスター

中荷重用

重荷重用

軽荷重用

車輪・金具

## ベルトの締め方

### TKM-1

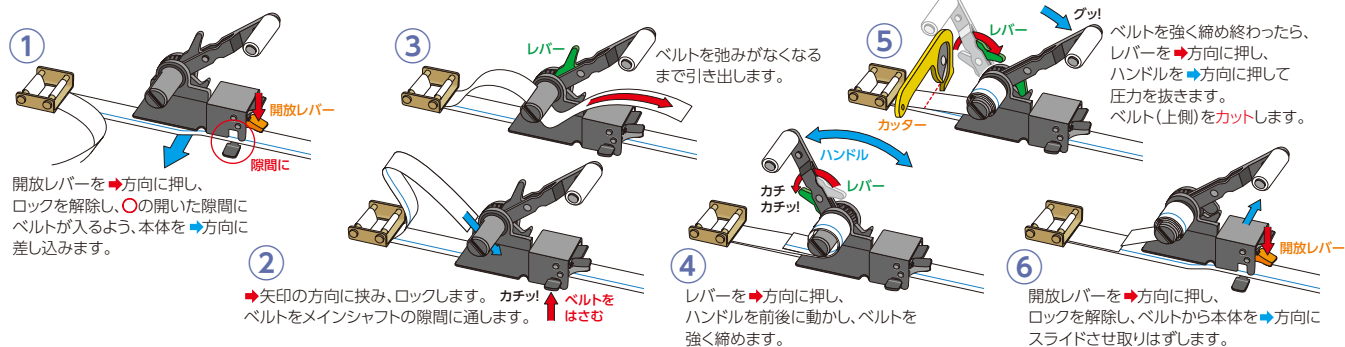

### TKM-2(S・L)

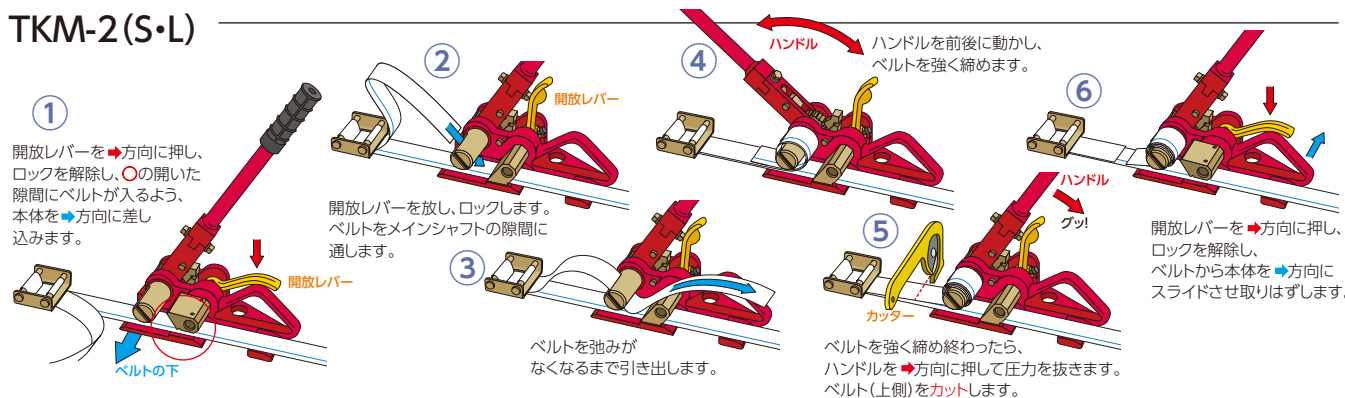

### TKM-3

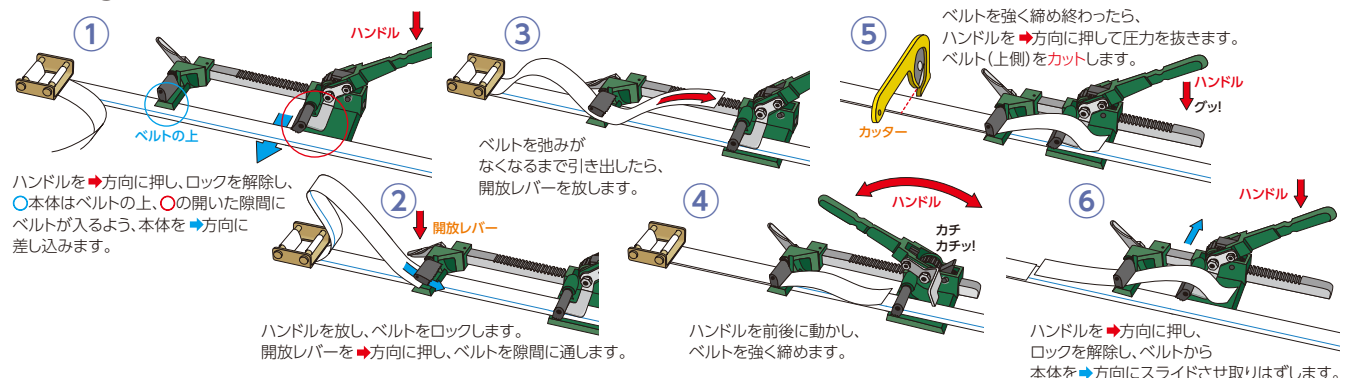

### RAC-2(3)

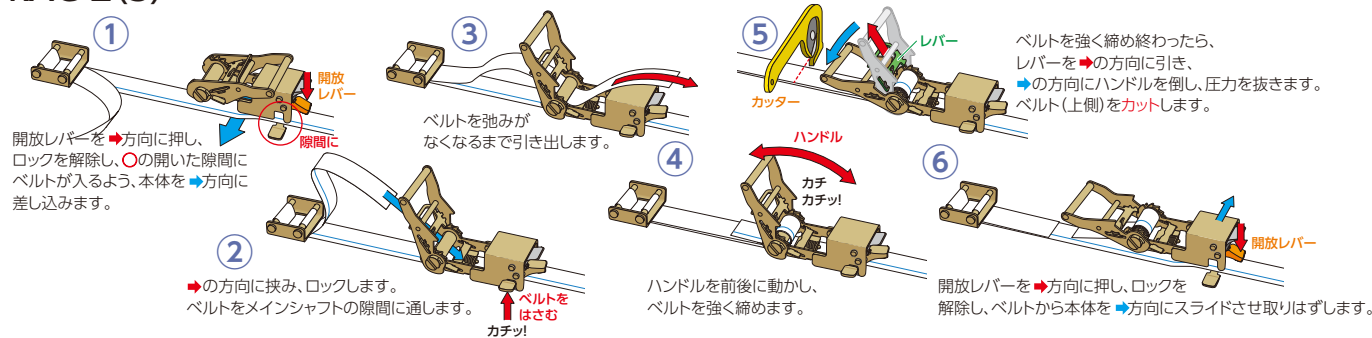

### G-25(40)

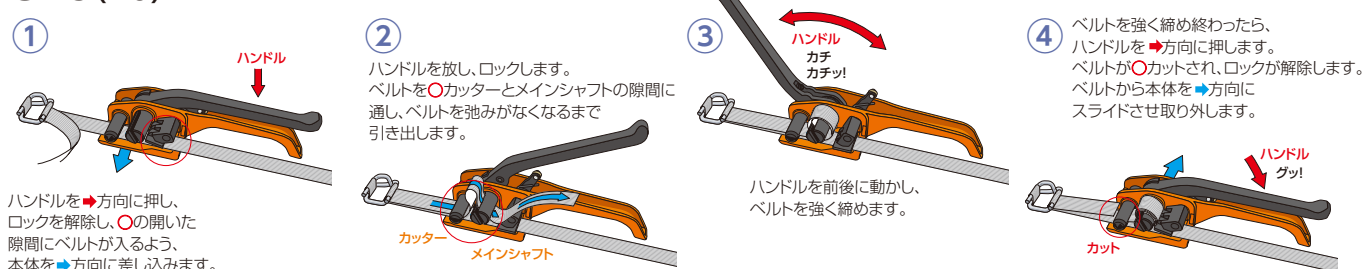

ハンマー

樹脂・ゴム

非鉄金属

ステンレス・チタン

鉄工用

溶接用

点検用

鋳金用

建築土木用

パール

電気工事用

ホビー用

PXブランド

落下防止コード

グリップテープ

クサビ・木柄

荷締機

ラッシングベルト

タイトロン

タナガード

パレットベルト

レバーホイスト

ワイヤー荷締機

ロープラチェット

吊具

ベルトスリング

ワイヤースリング

チェーンホイスト

フック・リングシャックル

特殊仕様品

油圧ジャッキ

キャスター

中荷重用

重荷重用

軽荷重用

車輪・金具

## タナガード

- 棚に納められた商品・書籍・収集資料などの地震による落下を防止するベルトです。
- タナガードの取付は簡単ワンタッチ。様々な支柱に取り付けたまま、高さ調節が自由自在にできます。
- 収納品の取り出しも簡単ワンタッチ。開閉バックルは軽荷重から重荷重まで、用途に応じて5種類あります。
- ベルト幅は25mm・50mmの2種類で、材質はポリプロピレンとナイロン、重荷重用にポリエステルもあります。

軽荷重から重荷重まで、ガッチリガード。  
荷物の落下・転倒から人と商品を守ります。

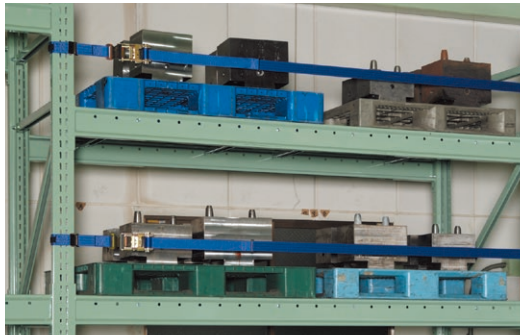

### ループベルトタイプ

P.93



棚の支柱にベルトを巻き付けるように取付けます。  
テンションゴムで保持しますので、ズリ落ちることなく自由な高さ  
に取付けできます。

### 両面テープタイプ

P.94



超強力両面テープでフックを貼り付けて取付けます。  
自由な位置に取付けできます。

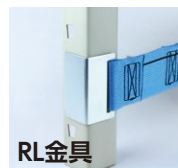

RF金具

RL金具

### 開閉バックルの種類

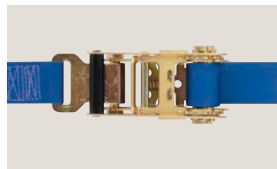

ハンマー

樹脂・ゴム

非鉄金属

ステンレス・チタン

鉄工用

溶接用

点検用

钣金用

建築土木用

パール

電気工事用

ホビー用

PXブランド

落下防止コード

グリップテープ

クサビ・木柄

荷締機

ラッシングベルト

タイトロン

タナガード

パレットベルト

レバーホイス

ワイヤー荷締機

ロープラチェット

吊具

ベルトスリング

ワイヤースリング

チェーンホイス

フック・リングシャックル

特殊仕様品

油圧ジャッキ

キャスター

中荷重用

重荷重用

軽荷重用

車輪・金具



## ループベルトタイプ

### 仕様・価格表

| 機種      | 開閉<br>バックル | サイズ        | 品番            |                |                |                |                |                |                | 製品引張<br>破断強度<br>(kgf) | ベルト       |            |        |     |
|---------|------------|------------|---------------|----------------|----------------|----------------|----------------|----------------|----------------|-----------------------|-----------|------------|--------|-----|
|         |            |            | 棚間口寸法         |                |                |                |                |                |                |                       | 幅<br>(mm) | 厚み<br>(mm) | 材質     | 色   |
|         |            |            | 09<br>(900mm) | 12<br>(1200mm) | 15<br>(1500mm) | 18<br>(1800mm) | 21<br>(2100mm) | 23<br>(2300mm) | 25<br>(2500mm) |                       |           |            |        |     |
| 標準価格(円) |            |            |               |                |                |                |                |                |                |                       |           |            |        |     |
| 2P      | J          | -SS・S・M・L  |               |                |                |                |                |                | 90             | 25                    | 1.3       | ポリプロピレン    | 黒      |     |
|         | K          | -SS・S・M・L  | 2,000         | 2,030          | 2,050          | 2,070          | 2,090          | 2,110          | 2,130          |                       |           |            |        | 200 |
|         | B          | -SS・S・M・L  |               |                |                |                |                |                |                |                       |           |            |        | 200 |
|         | C          | -SS・S・M・L  |               |                |                |                |                |                |                |                       |           |            |        | 200 |
| 2N      | J          | -SS・S・M・L  |               |                |                |                |                |                | 90             | 25                    | 1.3       | ナイロン       | ブルー    |     |
|         | K          | -SS・S・M・L  | 2,220         | 2,270          | 2,320          | 2,370          | 2,430          | 2,480          | 2,530          |                       |           |            |        | 250 |
|         | B          | -SS・S・M・L  |               |                |                |                |                |                |                |                       |           |            |        | 250 |
|         | C          | -SS・S・M・L  |               |                |                |                |                |                |                |                       |           |            |        | 250 |
| 5P      | J          | -SS・S・M・L  |               |                |                |                |                |                | 100            | 50                    | 1.3       | ポリプロピレン    | 黒      |     |
|         | K          | -SS・S・M・L  | 2,950         | 3,000          | 3,060          | 3,110          | 3,160          | 3,220          | 3,270          |                       |           |            |        | 300 |
|         | B          | -SS・S・M・L  |               |                |                |                |                |                |                |                       |           |            |        | 300 |
|         | C          | -SS・S・M・L  |               |                |                |                |                |                |                |                       |           |            |        | 300 |
| 5N      | J          | -SS・S・M・L  |               |                |                |                |                |                | 100            | 50                    | 1.3       | ナイロン       | ブルー    |     |
|         | K          | -SS・S・M・L  | 3,370         | 3,480          | 3,580          | 3,690          | 3,790          | 3,900          | 4,000          |                       |           |            |        | 400 |
|         | B          | -SS・S・M・L  |               |                |                |                |                |                |                |                       |           |            |        | 400 |
|         | C          | -SS・S・M・L  |               |                |                |                |                |                |                |                       |           |            |        | 400 |
| 5E      | C          | -SS・M・L・LL | -             | 7,740          | 7,900          | 8,060          | 8,430          | 8,430          | 8,430          | 1,500                 | 50        | 2.0        | ポリエステル | 紺   |
|         | R          | -SS・M・L・LL |               | 10,900         | 11,060         | 11,220         | 11,580         | 11,580         | 11,580         | 2,000                 |           |            |        |     |

### 品番の説明

2 P J - M 18

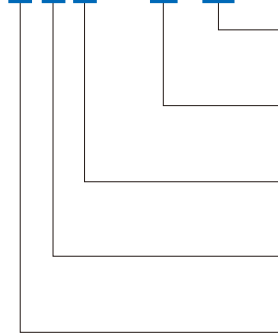

|                |  |
|----------------|--|
| 棚の間口寸法<br>(内寸) | 09、12、15、18、21、23、25<br>(900mm) (2,500mm)                  |
| 形式・サイズ         | SS・S・M・L・LL<br>ループベルト                                      |
| 開閉バックル         | J= 樹脂バックル K= Kバックル B= カムバックル<br>C= センターバックル R= ラatchetバックル |
| ベルトの材質         | P= ポリプロピレン N= ナイロン E= ポリエステル                               |
| ベルトの幅          | 2= 25mm 5= 50mm  |

### 品番例

5NB-L09

50mm幅ナイロンベルト  
カムバックル  
ループベルト Lサイズ  
900mm間口

2PK-S12

25mm幅ポリプロピレンベルト  
Kバックル  
ループベルト Sサイズ  
1,200mm間口

### 取付サイズの選び方

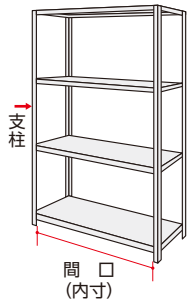

| サイズ | 支柱外周寸法    | 主な適合支柱(mm)                           |
|-----|-----------|--------------------------------------|
| SS  | 8cm~12cm  | □ 30×20 20×20 L 30×30 25×25 ○ φ25~33 |
| S   | 12cm~16cm | □ 30×30 35×35 L 40×40 45×30 45×45    |
| M   | 16cm~23cm | □ 40×40 45×45 55×45 L 60×40 50×50    |
| L   | 23cm~30cm | □ 75×40 75×45 75×75 100×50           |
| LL  | 30cm~45cm | H 150×75 □ 125×65 150×75 L 100×150   |

### 支柱への取り付け方

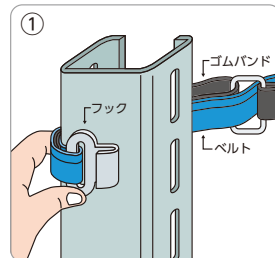

① ゴムバンドを外側にして支柱にあてがってください。

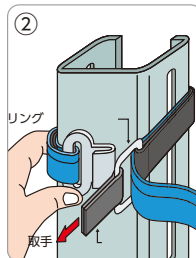

② フックをおさえてリングの取手を引っ張ってください。

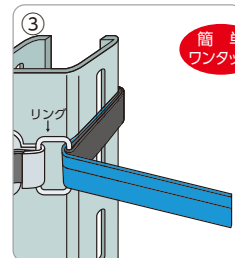

③ リングをフックに掛けてください。

簡単  
ワンタッチ

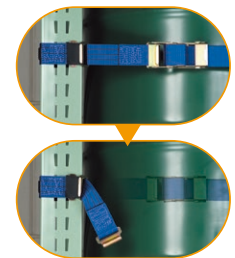

開放時にもベルトの位置が変わらないので開閉作業が簡単です！

### ハンマー

樹脂・ゴム

非鉄金属

ステンレス・チタン

鉄工用

溶接用

点検用

鋳金用

建築土木用

パール

電気工事用

ホビー用

PXブランド

落下防止コード

グリップテープ

クサビ・木柄

荷締機

ラッシングベルト

タイトロン

タナガード

パレットベルト

レバーホイスト

ワイヤー荷締機

ロープラatchet

吊具

ベルトスリング

ワイヤースリング

チェーンホイスト

フック・リングシャックル

特殊仕様品

油圧ジャッキ

キャスター

中荷重用

重荷重用

軽荷重用

車輪・金具

両面テープタイプ

仕様・価格表

| 機種      | 開閉<br>バックル | 端末金具       | 品番            |                |                |                |                |                |                | 製品引張<br>破断強度<br>(kgf) | ベルト       |            |         |     |
|---------|------------|------------|---------------|----------------|----------------|----------------|----------------|----------------|----------------|-----------------------|-----------|------------|---------|-----|
|         |            |            | 棚間口寸法         |                |                |                |                |                |                |                       | 幅<br>(mm) | 厚み<br>(mm) | 材質      | 色   |
|         |            |            | 09<br>(900mm) | 12<br>(1200mm) | 15<br>(1500mm) | 18<br>(1800mm) | 21<br>(2100mm) | 23<br>(2300mm) | 25<br>(2500mm) |                       |           |            |         |     |
| 標準価格(円) |            |            |               |                |                |                |                |                |                |                       |           |            |         |     |
| 2P      | J          | -RF<br>-RL | 2,000         | 2,050          | 2,100          | 2,150          | 2,200          | 2,250          | 2,300          | 90                    | 25        | 1.3        | ポリプロピレン | 黒   |
| 2N      | J          | -RF<br>-RL | 2,250         | 2,300          | 2,350          | 2,400          | 2,450          | 2,500          | 2,550          | 90                    | 25        | 1.3        | ナイロン    | ブルー |
| 5P      | J          | -RF<br>-RL | 2,950         | 3,000          | 3,050          | 3,100          | 3,150          | 3,250          | 3,300          | 90                    | 50        | 1.3        | ポリプロピレン | 黒   |
| 5N      | J          | -RF<br>-RL | 3,400         | 3,500          | 3,600          | 3,700          | 3,800          | 3,900          | 4,000          | 90                    | 50        | 1.3        | ナイロン    | ブルー |

品番の説明

**2 P J - RL 18**

- 棚の間口寸法(内寸)**: 09, 12, 15, 18, 21, 23, 25 (900mm ~ 2,500mm)
- 形式・サイズ**: RF, RL 両面テープ
- 開閉バックル**: J= 樹脂バックル
- ベルトの材質**: P= ポリプロピレン N= ナイロン
- ベルトの幅**: 2= 25mm 5= 50mm

品番例

**5NJ-RF09**  
50mm幅ナイロンベルト  
樹脂バックル  
両面テープ RF型  
900mm間口

**2PJ-RL21**  
25mm幅ポリプロピレンベルト  
樹脂バックル  
両面テープ RL型  
2,100mm間口

端末金具と寸法

| 形式 | ベルト幅 | 寸法(mm) |    |    |
|----|------|--------|----|----|
|    |      | a      | b  | c  |
| RF | 25mm | 80     | 30 | 15 |
|    | 50mm | 80     | 30 | 15 |
| RL | 25mm | 40     | 35 | 35 |
|    | 50mm | 65     | 35 | 35 |

補修用両面テープ

| 品番           | 適用            | 1パックの<br>テープ枚数 | JANコード<br>4963360 | 標準価格<br>(円) |
|--------------|---------------|----------------|-------------------|-------------|
| RF-TAPE-2550 | RF金具25mm・50mm | 2枚入り           | 587801            | 500         |
| RL-TAPE-25   | RL金具25mm      | 2枚入り           | 587818            | 500         |
| RL-TAPE-50   | RL金具50mm      | 2枚入り           | 587825            | 500         |

支柱への取り付け方

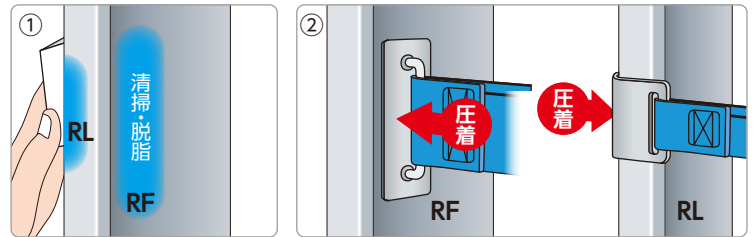
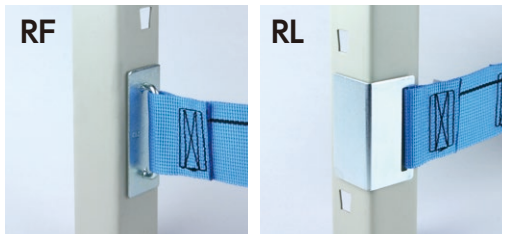

※ベルトが両面テープと垂直になるように取付けてください。  
 ※接着力が十分得られるには、72時間必要です。  
 ※低温(10℃)以下では、接着できません。  
 ※20℃以上に加熱してください。

貼付け箇所をシンナー・アルコールなどで清掃・脱脂します。  
 位置を決めて接着し、50N(5kgf)/cm<sup>2</sup>以上の力でしっかりと圧着してください。

オプション(別売)

タナガードキャッチャー



タナガードが更に使いやすく、便利になります。



取付簡単!ベルトにはめるだけ。現在使用中のタナガードにも、ワンタッチで装着できます。

| 品番    | 適合ベルト        | 標準価格<br>(円) |
|-------|--------------|-------------|
| TC-25 | 25mm幅(2P・2N) | 300         |
| TC-50 | 50mm幅(5P・5N) | 400         |

※5Eには使用できません。  
 ※磁石が入っています。カード類・時計・携帯電話・電子機器などを近づけないでください。また、ベスマーカ装着の人は、近づかないでください。  
 ※50mm幅カムバックルの場合、棚の形状や油污れなど、表面の状態によっては、付きにくい事があります。

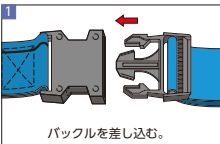
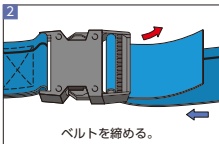
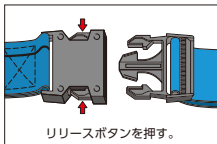

# 開閉バックルの種類と使い方

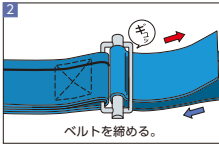
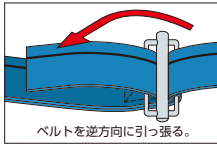
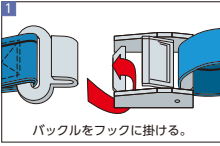
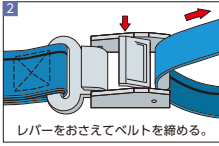
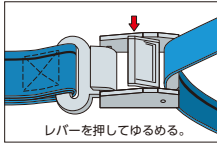
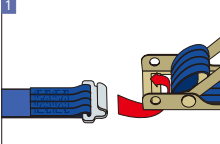
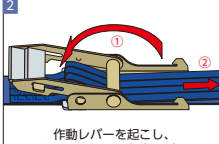
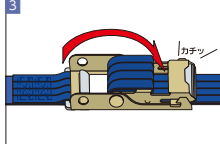
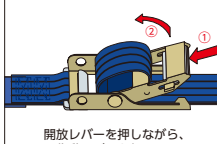
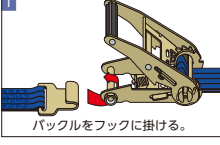
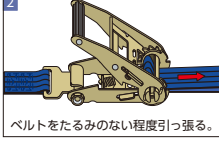
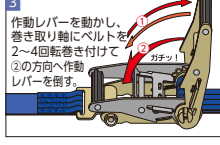
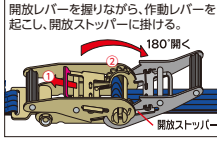
| バックルの種類  | ベルトの止め方  | はずし方   |   |  |
|--|--|--|---|--|
| <b>J</b><br>樹脂バックル                                     | <br>バックルを差し込む。      | <br>ベルトを締める。                      | <br>リリースボタンを押す。                                      |  |
| <b>K</b><br>鋼線バックル                                     | <br>ベルトを金具に通す。      | <br>ベルトを締める。                      | <br>ベルトを逆方向に引っ張る。                                    |  |
| <b>B</b><br>カムバックル                                     | <br>バックルをフックに掛ける。   | <br>レバーをおさえてベルトを締める。              | <br>レバーを押してゆるめる。                                     |  |
| <b>C</b><br>センターバックル<br>ポリプロピレン・ナイロンベルト用<br>ポリエステルベルト用 | <br>バックルをフックに掛ける。   | <br>① 作動レバーを起し、ベルトをたるみのない程度に引っ張る。 | <br>② 作動レバーを下す。                                      | <br>③ 開放レバーを押しながら、作動レバーを起す。                   |
| <b>R</b><br>ラatchetバックル                                | <br>バックルをフックに掛ける。 | <br>② ベルトをたるみのない程度引っ張る。         | <br>③ 作動レバーを動かし、巻き取り輪にベルトを2~4回転巻き付けて②の方向へ作動レバーを下す。 | <br>開放レバーを振りながら、作動レバーを起し、開放ストッパーに掛ける。180°開く |

- ハンマー
- 樹脂・ゴム
- 非鉄金属
- ステンレス・チタン
- 鉄工用
- 溶接用
- 点検用
- 鍍金用
- 建築土木用
- パール
- 電気工事用
- ホビー用
- PXブランド
- 落下防止コード
- グリップテープ
- クサビ・木柄

- 荷締機
- ラッシングベルト
- タイトロン
- タナガード
- パレットベルト
- レバーホイスト
- ワイヤー荷締機
- ロープラatchet

- 吊具
- ベルトスリング
- ワイヤースリング
- チェーンホイスト
- フック・リングシャックル
- 特殊仕様品
- 油圧ジャッキ

- キャスター
- 中荷重用
- 重荷重用
- 軽荷重用
- 車輪・金具

## スチールラック用 タナガード ◆ 新商品

| 品番    | 棚間寸法 (cm) | 製品引張破断強度 (kgf) | ベルト幅 (mm) | ベルト厚み (mm) | ベルト素材   | JANコード 4963360 | 標準価格 (円) |
|-------|-----------|----------------|-----------|------------|---------|----------------|----------|
| HPJ-S | 40~120    | 90             | 20        | 1.3        | ポリプロピレン | 582790         | 875      |



- 棚に納められた小物や書籍などの地震による落下を防止するベルトです。
- ワンタッチ開閉バックル付きで、出し入れが簡単です。
- 丸棒タイプやアングルタイプのスチールラックに取付けられるので、倉庫や事務所・ご家庭でも多用途に活用できます。



パッケージ入

### ⚠ 使用上の注意

- タナガードは、地震時に棚の収納物の落下リスクを低減させますが、収納物の落下を100%防止するものではありません。
- タナガードは、収納物を固定・固縛・緊締・結束するものではありません。
- タナガードは棚本体を固定するものではありません。
- タナガードの両端は同じ高さに取り付けてください。
- 振動等で緩む場合があります、締め直してください。
- 角張ったものには使用しないでください。
- 織り目がわからないほど毛羽立ったり融解しているもの。縫製部に縫製糸の切断、ほつれ、ベルトの剥離が少しでもあるもの。バックル部及び端末部に变形、割れなどがあるものは使用しないでください。
- 使用温度は-10℃~50℃です。

# パレットベルト

- 使い捨てのP.Pバンドやストレッチフィルムの変わりに、繰り返し使用できる荷くずれ防止ベルトです。
- 横巻タイプと縦巻タイプの2種類があります。

## 横巻タイプ



### 横巻タイプの種類

- ・スタンダードマジック (品番 MS) …… P.105
- ・アジャスターマジック (品番 MA) …… P.106
- ・バックル付ベルト Kタイプ (品番 KS) …… P.107
- ・バックル付ベルト Bタイプ (品番 BS) …… P.108
- ・ストレッチリターンバンド (品番 SRB) …… P.112

### 横巻タイプの選び方

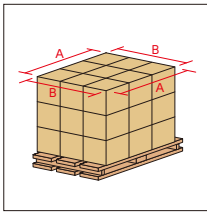

パレット上の積荷外周(A+B+A+B)を測り、カタログの有効締付寸法の範囲に入る品番を選んでください。

例：A=105cm  
B=120cm  
積荷外周=105+120+105+120  
=450cm=4.5m

#### 適合パレットベルトは

| 品番      | 有効締付寸法      |
|---------|-------------|
| MS-4346 | (4.3m~4.6m) |
| MA-2546 | (2.5m~4.6m) |
| KS-2546 | (2.5m~4.6m) |
| BS-2546 | (2.5m~4.6m) |
| SRB-520 | (2.0m~5.0m) |
| SRB-730 | (2.0m~7.0m) |

## 縦巻タイプ



### 縦巻タイプの種類

- ・フック付マジック (品番 FM) …… P.109
- ・フック付ベルト Kタイプ (品番 FK・FT) …… P.110

### 縦巻タイプの選び方

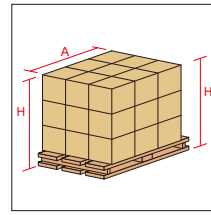

床からの積荷高さ(H)と横幅(A)を測り(H+A+H)の寸法が有効締付寸法の範囲に入る品番を選んでください。

例：H=150cm  
A=110cm  
積荷寸法=150+110+150=410cm  
=4.1m

積荷寸法=4.1mの場合

#### 適合パレットベルトは

| 品番      | 有効締付寸法      |
|---------|-------------|
| FK-3045 | (3.0m~4.5m) |
| FT-3045 | (3.0m~4.5m) |
| FM-3045 | (3.0m~4.5m) |

## 製品引張強度の測定方法

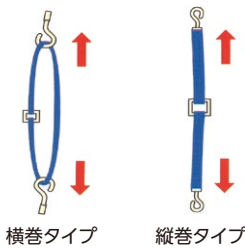

### カタログ中の引張強度

- 左図のように使用中の状態にセットし、矢印方向に引っ張り測定した数値を表示しています。
- マジックテープの外れや構成部品に異常が発生する数値を表示しています。

## ベルトの種類と特性

- ・使用ベルトはポリプロピレン、ナイロンの2種類あり必要強度に応じて選べます。
- ・ベルトのねじれがわかるライン表示入りです。

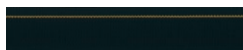

ポリプロピレン



ナイロン

| 材質      | ベルト幅 (mm) | 厚み (mm) | 引張破断強度 (kgf) | 色   |
|---------|-----------|---------|--------------|-----|
| ポリプロピレン | 50        | 1.3     | 500          | 黒   |
|         | 25        | 1.3     | 250          | 黒   |
| ナイロン    | 50        | 1.3     | 1,500        | ブルー |
|         | 25        | 1.3     | 700          | ブルー |

### ⚠ 使用上の注意

- マジックテープは強く圧着してください。圧着が弱いとはずれる場合があります。
- ベルトに著しい傷、縫糸のほつれや、切断があるものは使用しないでください。
- 金具などに傷、変形のあるものは使用しないでください。
- 使用温度は-10℃~80℃です。
- ベルトが鋭角な角に当たる場合はコーナークロテクターやスリーブの角当てをしてご使用ください。
- 玉掛作業には使用しないでください。

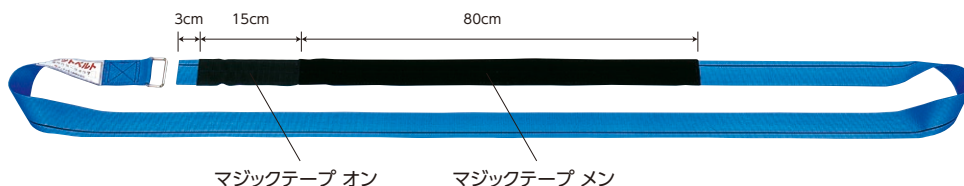

## スタンダードマジック

- マジックテープ式で、脱着がワンタッチ。
- サイズが多くさまざまなニーズに対応できます。
- 単価が安く経済的です。
- ベルトのねじれがわかるライン表示入りです。

| 機種    | 品番      | 有効締付寸法 (m) | ベルト幅 (mm) | ベルト     |         | 引張破断強度 (kgf) | JANコード 4963360 | 標準価格 (円) | テンションゴム付価格 (円) |       |       |
|-------|---------|------------|-----------|---------|---------|--------------|----------------|----------|----------------|-------|-------|
|       |         |            |           | 材質      | 色       |              |                |          |                |       |       |
| MS5P- | 3437    | 3.4~3.7    | 50        | ポリプロピレン | 黒       | 130          | 560019         | 1,940    | 2,590          |       |       |
|       | 3740    | 3.7~4.0    |           |         |         |              | 056024         | 1,990    | 2,640          |       |       |
|       | 4043    | 4.0~4.3    |           |         |         |              | 560033         | 2,050    | 2,690          |       |       |
|       | 4346    | 4.3~4.6    |           |         |         |              | 560040         | 2,100    | 2,750          |       |       |
|       | 4649    | 4.6~4.9    |           |         |         |              | 560057         | 2,160    | 2,800          |       |       |
| 4952  | 4.9~5.2 | 560064     |           | 2,210   | 2,850   |              |                |          |                |       |       |
| MS5N- | 3437    | 3.4~3.7    |           | 50      | ナイロン    |              | ブルー            | 130      | 560118         | 2,800 | 3,450 |
|       | 3740    | 3.7~4.0    |           |         |         |              |                |          | 560125         | 2,910 | 3,550 |
|       | 4043    | 4.0~4.3    |           |         |         |              |                |          | 560132         | 3,020 | 3,660 |
|       | 4346    | 4.3~4.6    |           |         |         |              |                |          | 560149         | 3,120 | 3,770 |
|       | 4649    | 4.6~4.9    | 560156    |         |         | 3,230        |                |          | 3,880          |       |       |
| 4952  | 4.9~5.2 | 560163     | 3,340     |         | 3,980   |              |                |          |                |       |       |
| MS2P- | 3437    | 3.4~3.7    | 25        |         | ポリプロピレン | 黒            | 65             |          | 560217         | 1,400 | 1,780 |
|       | 3740    | 3.7~4.0    |           |         |         |              |                |          | 560224         | 1,440 | 1,810 |
|       | 4043    | 4.0~4.3    |           |         |         |              |                |          | 560231         | 1,470 | 1,840 |
|       | 4346    | 4.3~4.6    |           |         |         |              |                |          | 560248         | 1,500 | 1,880 |
|       | 4649    | 4.6~4.9    |           | 560255  |         |              |                | 1,530    | 1,910          |       |       |
| 4952  | 4.9~5.2 | 560262     |           | 1,560   | 1,940   |              |                |          |                |       |       |
| MS2N- | 3437    | 3.4~3.7    |           | 25      | ナイロン    | ブルー          |                | 65       | 560316         | 1,780 | 2,160 |
|       | 3740    | 3.7~4.0    |           |         |         |              |                |          | 560323         | 1,830 | 2,210 |
|       | 4043    | 4.0~4.3    |           |         |         |              |                |          | 560330         | 1,890 | 2,260 |
|       | 4346    | 4.3~4.6    |           |         |         |              |                |          | 560347         | 1,940 | 2,320 |
|       | 4649    | 4.6~4.9    | 560354    |         |         |              | 1,990          |          | 2,370          |       |       |
| 4952  | 4.9~5.2 | 560361     | 2,050     |         | 2,420   |              |                |          |                |       |       |

※ ナイロンベルトは、注文数200本以上で別カラーも製作いたします。  
 ※ 有効締付寸法は、御社の仕様に合わせて、別作いたします。  
 ※ 引張強度の必要な場合は、マジックテープの長さを別作いたします。

## テンションゴム(オプション)



ダンボールケースをソフトに固定したい場合は左写真のタイプがあります。  
 品番のうしろに(R)を付けてください。  
 例：MS5P-3437(R)

↑ テンションゴム付

## 適合ユーザー

- 同一品種多量生産メーカー
- 電気メーカー
- 食品メーカー etc

## セット方法



① 助バンでベルトを固定。



② 助バンで再度ベルトを固定。

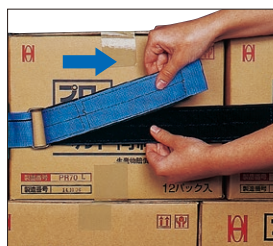

③ ベルトを金具に通し、引っ張る。



④ マジックテープを強く押さえる。(ワンタッチでOK)

セット時間  
約25秒

## ハンマー

- 樹脂・ゴム
- 非鉄金属
- ステンレス・チタン
- 鉄工用
- 溶接用
- 点検用
- 钣金用
- 建築土木用
- パール
- 電気工事用
- ホビー用
- PXブランド
- 落下防止コード
- グリップテープ
- クサビ・木柄

## 荷締機

- ラッシングベルト
- タイトロン
- タナガード
- パレットベルト
- レバーホイスト
- ワイヤー荷締機
- ロープラチェット

## 吊具

- ベルトスリング
- ワイヤースリング
- チェーンホイスト
- フック・リングシャックル
- 特殊仕様品
- 油圧ジャッキ

## キャスター

- 中荷重用
- 重荷重用
- 軽荷重用
- 車輪・金具

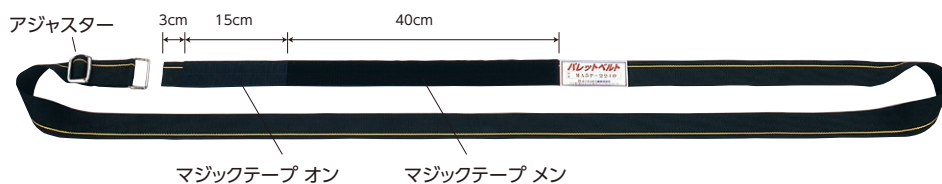

## アジャスターマジック

- マジックテープ式で、脱着がワンタッチ。
- 有効締付寸法が大きいので汎用性があります。
- 単価が安く経済的です。
- ベルトのねじれがわかるライン表示入りです。

### パレット適合例

| サイズ  | パレット適合例(単位:cm)  |
|------|-----------------|
| 2240 | 70×120、80×100   |
|      | 80×110、80×120   |
|      | 90×90、90×100    |
|      | 90×110、100×100  |
| 2546 | 90×120、100×110  |
|      | 100×120、100×130 |
| 2852 | 110×110、110×120 |
|      | 100×140、110×130 |
|      | 110×140、120×120 |
|      | 120×140、130×130 |

| 機種    | 品番   | 有効締付寸法 (m) | ベルト幅 (mm) | ベルト     |     | 引張破断強度 (kgf) | JANコード 4963360 | 標準価格 (円) | テンションゴム付価格 (円) |
|-------|------|------------|-----------|---------|-----|--------------|----------------|----------|----------------|
|       |      |            |           | 材質      | 色   |              |                |          |                |
| MA5P- | 2240 | 2.2~4.0    | 50        | ポリプロピレン | 黒   | 130          | 560712         | 1,830    | 2,480          |
|       | 2546 | 2.5~4.6    |           |         |     |              | 560729         | 1,940    | 2,590          |
|       | 2852 | 2.8~5.2    |           |         |     |              | 560736         | 2,050    | 2,690          |
| MA5N- | 2240 | 2.2~4.0    |           | ナイロン    | ブルー | 130          | 560767         | 2,690    | 3,340          |
|       | 2546 | 2.5~4.6    |           |         |     |              | 560774         | 2,910    | 3,550          |
|       | 2852 | 2.8~5.2    |           |         |     |              | 560781         | 3,120    | 3,770          |
| MA2P- | 2240 | 2.2~4.0    | 25        | ポリプロピレン | 黒   | 65           | 056819         | 1,240    | 1,620          |
|       | 2546 | 2.5~4.6    |           |         |     |              | 560828         | 1,300    | 1,670          |
|       | 2852 | 2.8~5.2    |           |         |     |              | 560835         | 1,350    | 1,730          |
| MA2N- | 2240 | 2.2~4.0    |           | ナイロン    | ブルー | 65           | 560866         | 1,670    | 2,050          |
|       | 2546 | 2.5~4.6    |           |         |     |              | 560873         | 1,780    | 2,160          |
|       | 2852 | 2.8~5.2    |           |         |     |              | 560880         | 1,890    | 2,260          |

※ ナイロンベルトは、注文数200本以上で別カラーも製作いたします。  
 ※ 有効締付寸法は、御社の仕様に合わせて、別作いたします。  
 ※ 引張強度の必要な場合は、マジックテープの長さを別作いたします。

### テンションゴム(オプション)

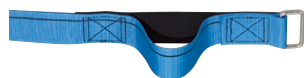

ダンボールケースをソフトに固定したい場合は左写真のタイプがあります。  
 品番のうしろに(R)を付けてください。  
 例：MS5P-2240(R)

↑ テンションゴム付

### 適合ユーザー

- 多品種少量生産メーカー
- 倉庫業 etc

### セット方法



① 助バンでベルトを固定。



② 助バンで再度ベルトを固定。



③ ベルトを金具に通し、マジックテープで仮止め。



④ アジャスターで調整する。

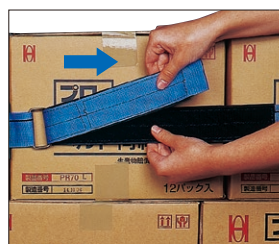

⑤ マジックテープをはずし、増締をする。



⑥ マジックテープを強く押さえる。(ワンタッチでOK)

セット時間  
約50秒

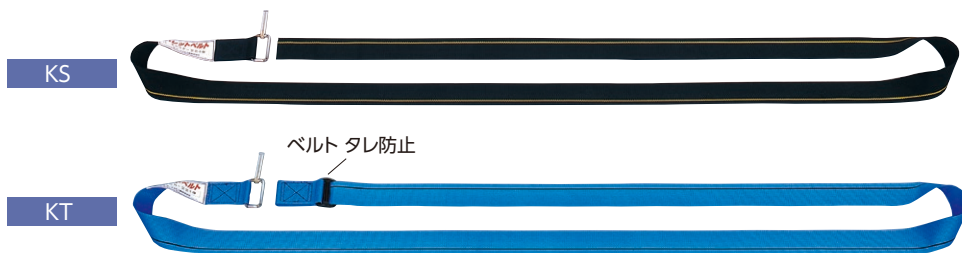

Kバックル PAT.P



## バックル付ベルト Kタイプ

- セット時間が短く、引張強度があります。
- 有効締付寸法が大きく汎用性があります。
- ベルトのねじれがわかるライン表示入りです。

### パレット適合例

| サイズ  | パレット適合例(単位:cm)  |
|------|-----------------|
| 2240 | 70×120、80×100   |
|      | 80×110、80×120   |
|      | 90×90、90×100    |
|      | 90×110、100×100  |
| 2546 | 90×120、100×110  |
|      | 100×120、100×130 |
| 2852 | 110×110、110×120 |
|      | 100×140、110×130 |
|      | 110×140、120×120 |
|      | 120×140、130×130 |

| 品番     | 機種 | サイズ  | 有効締付寸法 (m) | ベルト幅 (mm) | ベルト     |   | 引張破断強度 (kgf) | JANコード 4963360 | 標準価格 (円) | テンションゴム付価格 (円) |      |     |     |        |       |       |
|--------|----|------|------------|-----------|---------|---|--------------|----------------|----------|----------------|------|-----|-----|--------|-------|-------|
|        |    |      |            |           | 材質      | 色 |              |                |          |                |      |     |     |        |       |       |
| KS5P - |    | 2240 | 2.2~4.0    | 50        | ポリプロピレン | 黒 | 600          | 561016         | 1,400    | 2,050          |      |     |     |        |       |       |
|        |    | 2546 | 2.5~4.6    |           |         |   |              |                |          |                |      |     |     |        |       |       |
|        |    | 2852 | 2.8~5.2    |           |         |   |              |                |          |                |      |     |     |        |       |       |
| KS5N - |    | 2240 | 2.2~4.0    |           |         |   |              |                |          |                | ナイロン | ブルー | 700 | 561122 | 2,590 | 3,230 |
|        |    | 2546 | 2.5~4.6    |           |         |   |              |                |          |                |      |     |     |        |       |       |
|        |    | 2852 | 2.8~5.2    |           |         |   |              |                |          |                |      |     |     |        |       |       |
| KT5P - |    | 2240 | 2.2~4.0    |           | ポリプロピレン | 黒 | 600          | 561214         | 1,620    | 2,260          |      |     |     |        |       |       |
|        |    | 2546 | 2.5~4.6    |           |         |   |              |                |          |                |      |     |     |        |       |       |
|        |    | 2852 | 2.8~5.2    |           |         |   |              |                |          |                |      |     |     |        |       |       |
| KT5N - |    | 2240 | 2.2~4.0    |           |         |   |              |                |          |                | ナイロン | ブルー | 700 | 561313 | 2,590 | 3,230 |
|        |    | 2546 | 2.5~4.6    |           |         |   |              |                |          |                |      |     |     |        |       |       |
|        |    | 2852 | 2.8~5.2    |           |         |   |              |                |          |                |      |     |     |        |       |       |

※ ナイロンベルトは、注文数200本以上で別カラーも製作いたします。  
 ※ 有効締付寸法は、御社の仕様に合わせて、別作いたします。

### テンションゴム(オプション)



ダンボールケースをソフトに固定したい場合は左写真のタイプがあります。  
 品番のうしろに(R)を付けてください。  
 例：KS5P-2240(R)

↑ テンションゴム付

### 適合ユーザー

- 多品種少量生産メーカー
- 倉庫業 etc

### セット方法



- ① 助バンでベルトを固定。
- ② 助バンで再度ベルトを固定。



- ③ ベルトを折り曲げて金具に通す。

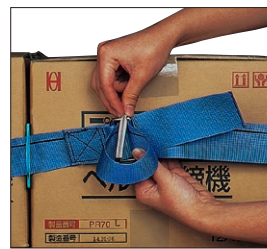

- ④ 中心軸をベルトループの中にセット。



- ⑤ 下側のベルトを押さえて引っ張る。

セット時間 約35秒

### ゆるめ方

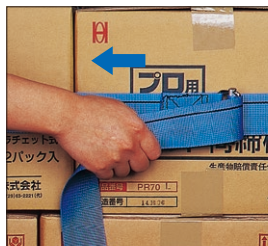

- ① ベルトを逆方向に引っ張る。



- ② 金具が反対方向に倒れるとベルトがゆるむ。

### ハンマー

- 樹脂・ゴム
- 非鉄金属
- ステンレス・チタン
- 鉄工用
- 溶接用
- 点検用
- 钣金用
- 建築土木用
- パール
- 電気工事用
- ホビー用
- PXブランド
- 落下防止コード
- グリップテープ
- クサビ・木柄

### 荷締機

- ラッシングベルト
- タイトロン
- タナガード
- パレットベルト
- レバーホイスト
- ワイヤー荷締機
- ロープラチェット

### 吊具

- ベルトスリング
- ワイヤースリング
- チェーンホイスト
- フック・リングシャックル
- 特殊仕様品
- 油圧ジャッキ

### キャスター

- 中荷重用
- 重荷重用
- 軽荷重用
- 車輪・金具



Bバックル



## バックル付ベルト Bタイプ

- セット時間が短い。
- 有効締付寸法が大きく汎用性があります。
- ベルトのねじれがわかるライン表示入りです。

### パレット適合例

| サイズ  | パレット適合例(単位:cm)                     |
|------|------------------------------------|
| 2240 | 70×120、80×100                      |
|      | 80×110、80×120                      |
|      | 90×90、90×100                       |
|      | 90×110、100×100                     |
| 2546 | 90×120、100×110                     |
|      | 100×120、100×130<br>110×110、110×120 |
| 2852 | 100×140、110×130                    |
|      | 110×140、120×120<br>120×140、130×130 |

| 機種    | 品番   | 有効締付寸法 (m) | ベルト幅 (mm) | ベルト     |     | 引張破断強度 (kgf) | JANコード 4963360 | 標準価格 (円) | テンションゴム付価格 (円) |
|-------|------|------------|-----------|---------|-----|--------------|----------------|----------|----------------|
|       |      |            |           | 材質      | 色   |              |                |          |                |
| BS5P- | 2240 | 2.2~4.0    | 50        | ポリプロピレン | 黒   | 300          |                | 3,110    | 3,750          |
|       | 2546 | 2.5~4.6    |           |         |     |              |                |          | 3,860          |
|       | 2852 | 2.8~5.2    |           |         |     |              |                |          | 3,960          |
| BS5N- | 2240 | 2.2~4.0    | 50        | ナイロン    | ブルー | 400          |                | 4,070    | 4,710          |
|       | 2546 | 2.5~4.6    |           |         |     |              |                |          | 4,930          |
|       | 2852 | 2.8~5.2    |           |         |     |              |                |          | 5,140          |
| BS2P- | 2240 | 2.2~4.0    | 25        | ポリプロピレン | 黒   | 200          |                | 1,190    | 1,560          |
|       | 2546 | 2.5~4.6    |           |         |     |              |                |          | 1,620          |
|       | 2852 | 2.8~5.2    |           |         |     |              |                |          | 1,670          |
| BS2N- | 2240 | 2.2~4.0    | 25        | ナイロン    | ブルー | 300          |                | 1,620    | 1,990          |
|       | 2546 | 2.5~4.6    |           |         |     |              |                |          | 2,100          |
|       | 2852 | 2.8~5.2    |           |         |     |              |                |          | 2,210          |

※ ナイロンベルトは、注文数200本以上で別カラーも製作いたします。  
 ※ 有効締付寸法は、御社の仕様に合わせて、別作いたします。  
 ※ 引張強度の必要な場合は、マジックテープの長さを別作いたします。

### テンションゴム(オプション)



ダンボールケースをソフトに固定したい場合は左写真のタイプがあります。  
 品番のうしろに(R)を付けてください。  
 例: BS5P-2240(R)

↑ テンションゴム付

### 適合ユーザー

- 結束作業 etc

### セット方法



① 助バンでフックを固定。



② 助バンで再度ベルトを固定。



③ バックルをフックに掛ける。



④ バックルのレバーを押さえてベルトを引張る。

セット時間  
約35秒

### ゆるめ方



バックルのレバーを押してゆるめる。

- ハンマー
- 樹脂・ゴム
- 非鉄金属
- ステンレス・チタン
- 鉄工用
- 溶接用
- 点検用
- 钣金用
- 建築土木用
- パール
- 電気工事用
- ホビー用
- PXブランド
- 落下防止コード
- グリップテープ
- クサビ・木柄

- 荷締機
- ラッシングベルト
- タイトロン
- タナガード
- パレットベルト
- レバーホイスト
- ワイヤー荷締機
- ロープラチェット

- 吊具
- ベルトスリング
- ワイヤースリング
- チェーンホイスト
- フック・リングシャックル
- 特殊仕様品
- 油圧ジャッキ
- キャスター
- 中荷重用
- 重荷重用
- 軽荷重用
- 車輪・金具



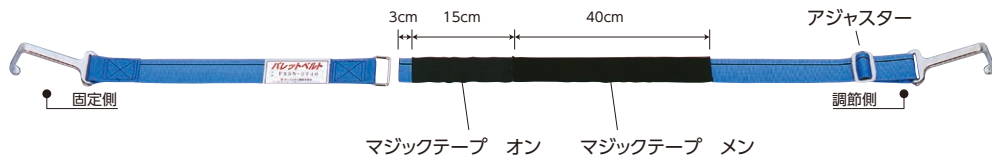

## フック付マジック

- マジックテープ式で、脱着がワンタッチ。
- セット時間が比較的短く、作業性に優れています。
- 有効締付寸法が大きく汎用性があります。
- ベルトのねじれがわかるライン表示入りです。

### パレット適合例

| サイズ  | パレット適合例(単位:cm)  |
|------|-----------------|
| 2240 | 70×120、80×100   |
|      | 80×110、80×120   |
|      | 90×90、90×100    |
|      | 90×110、100×100  |
| 2546 | 90×120、100×110  |
|      | 100×120、100×130 |
|      | 110×110、110×120 |
| 2852 | 100×140、110×130 |
|      | 110×140、120×120 |
|      | 120×140、130×130 |

| 機種    | 品番   | 有効締付寸法 (m) | ベルト幅 (mm) | ベルト     |     | 引張破断強度 (kgf) | JANコード 4963360 | 標準価格 (円) |
|-------|------|------------|-----------|---------|-----|--------------|----------------|----------|
|       |      |            |           | 材質      | 色   |              |                |          |
| FM5P- | 2740 | 2.7~4.0    | 50        | ポリプロピレン | 黒   | 65           | 562013         | 3,660    |
|       | 3045 | 3.0~4.5    |           |         |     |              |                |          |
|       | 3350 | 3.3~5.0    |           |         |     |              |                |          |
| FM5N- | 2740 | 2.7~4.0    |           | ナイロン    | ブルー | 65           | 562112         | 4,520    |
|       | 3045 | 3.0~4.5    |           |         |     |              |                |          |
|       | 3350 | 3.3~5.0    |           |         |     |              |                |          |

※ ナイロンベルトは、注文数200本以上で別カラーも製作いたします。  
 ※ 有効締付寸法は、御社の仕様に合わせて、別作いたします。  
 ※ 引張強度の必要な場合は、マジックテープの長さを別作いたします。

### サイズの選び方

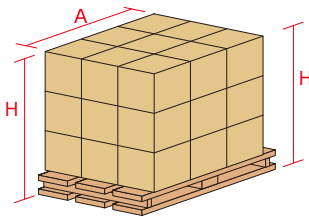

床からの積荷高さ(H)と横幅(A)を測り(H+A+H)の寸法が有効締付寸法の範囲に入る品番を選んでください。

例：H=150cm  
 A=110cm  
 積荷寸法=150+110+150=410cm  
 =4.1m  
 積荷寸法=4.1mの場合

### 適合パレットベルトは

| 品番      | 有効締付寸法      |
|---------|-------------|
| FK-3045 | (3.0m~4.5m) |
| FT-3045 | (3.0m~4.5m) |
| FM-3045 | (3.0m~4.5m) |

### 適合ユーザー

- 倉庫
- 電気メーカー
- 食品メーカー etc

### セット方法



①ベルトを金具に通し、マジックテープで仮止め。



②固定側のフックを掛ける。



③調節側のフックを掛ける。



④アジャスターで調節する。



⑤マジックテープをはずし増締する。



⑥マジックテープを強く押さえる。(ワンタッチでOK)

セット時間 約40秒

### ハンマー

- 樹脂・ゴム
- 非鉄金属
- ステンレス・チタン
- 鉄工用
- 溶接用
- 点検用
- 钣金用
- 建築土木用
- パール
- 電気工専用
- ホビー用
- PXブランド
- 落下防止コード
- グリップテープ
- クサビ・木柄

### 荷締機

- ラッシングベルト
- タイトロン
- タナガード
- パレットベルト
- レバーホイスト
- ワイヤー荷締機
- ロープラチェット

### 吊具

- ベルトスリング
- ワイヤースリング
- チェーンホイスト
- フック・リング
- シャックル
- 特殊仕様品
- 油圧ジャッキ

### キャスター

- 中荷重用
- 重荷重用
- 軽荷重用
- 車輪・金具



パレットフック (mm)

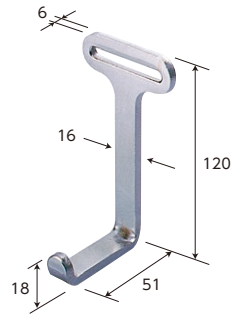

## フック付ベルト Kタイプ

- 長距離輸送の荷くずれ防止。
- セット時間が短く、引張強度があります。
- 有効締付寸法が大きく汎用性があります。
- ベルトのねじれがわかるライン表示入りです。

| 機種    | 品番   | 有効締付寸法 (m) | ベルト幅 (mm) | ベルト     |      | 引張破断強度 (kgf) | JANコード 4963360 | 標準価格 (円) |        |       |        |       |     |
|-------|------|------------|-----------|---------|------|--------------|----------------|----------|--------|-------|--------|-------|-----|
|       |      |            |           | 材質      | 色    |              |                |          |        |       |        |       |     |
| FK5P- | 2740 | 2.7~4.0    | 50        | ポリプロピレン | 黒    | 300          | 562310         | 3,120    |        |       |        |       |     |
|       | 3045 | 3.0~4.5    |           |         |      |              |                |          | 562327 | 3,230 |        |       |     |
|       | 3350 | 3.3~5.0    |           |         |      |              |                |          |        |       | 562334 | 3,340 |     |
| FK5N- | 2740 | 2.7~4.0    |           |         | ナイロン |              |                | ブルー      |        |       |        |       | 350 |
|       | 3045 | 3.0~4.5    |           |         |      |              |                |          | 562426 | 4,200 |        |       |     |
|       | 3350 | 3.3~5.0    |           |         |      |              |                |          |        |       | 562433 | 4,410 |     |
| FT5P- | 2740 | 2.7~4.0    |           | ポリプロピレン |      | 黒            | 300            | 562617   |        |       |        |       |     |
|       | 3045 | 3.0~4.5    |           |         |      |              |                |          | 562624 | 3,450 |        |       |     |
|       | 3350 | 3.3~5.0    |           |         |      |              |                |          |        |       | 562631 | 3,550 |     |
| FT5N- | 2740 | 2.7~4.0    |           |         | ナイロン | ブルー          |                |          |        |       |        |       | 350 |
|       | 3045 | 3.0~4.5    |           |         |      |              |                |          | 562723 | 4,410 |        |       |     |
|       | 3350 | 3.3~5.0    |           |         |      |              |                |          |        |       | 562730 | 4,630 |     |

\* ナイロンベルトは、注文数200本以上で別カラーも製作いたします。  
\* 有効締付寸法は、御社の仕様に合わせて、別作いたします。

### 適合ユーザー

- 運送業
- 倉庫業
- 電気メーカー
- 食品メーカー etc

### セット方法



① 調節側のフックを掛ける。



② 固定側のフックを掛ける。



③ ベルトを引き上げる。

セット時間  
約35秒

### ゆるめ方



ベルトを下に引っ張る。

ハンマー

樹脂・ゴム

非鉄金属

ステンレス・チタン

鉄工用

溶接用

点検用

钣金用

建築土木用

パール

電気工事用

ホビー用

PXブランド

落下防止コード

グリップテープ

クサビ・木柄

荷締機

ラッシングベルト

タイトロン

タナガード

パレットベルト

レバーホイスト

ワイヤー荷締機

ロープラチェット

吊具

ベルトスリング

ワイヤースリング

チェーンホイスト

フック・リングシャックル

特殊仕様品

油圧ジャッキ

キャスター

中荷重用

重荷重用

軽荷重用

車輪・金具

補助具

助バン

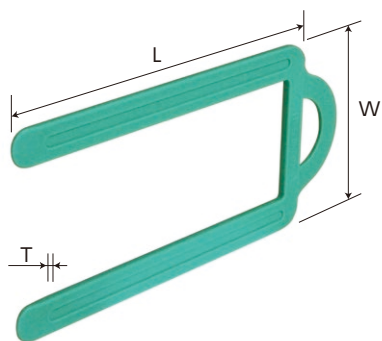

| 品番   | W  | 寸法(mm)<br>L | T | JANコード<br>4963360 | 標準価格<br>(円) |
|------|----|-------------|---|-------------------|-------------|
| BH50 | 80 | 185         | 4 | 608018            | 330         |

スリーブ

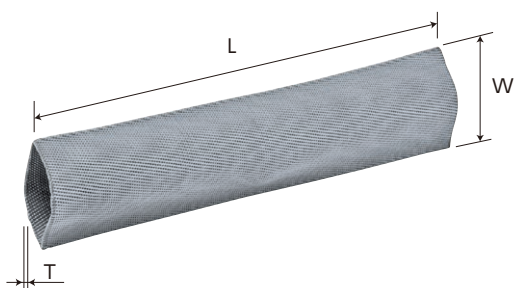

| 品番   | W  | 寸法(mm)<br>L | T | JANコード<br>4963360 | 標準価格<br>(円) |
|------|----|-------------|---|-------------------|-------------|
| S-25 | 38 | 150         | 2 | 604003            | 300         |
| S-50 | 60 | 250         | 2 | 503221            | 470         |

コーナープロテクター

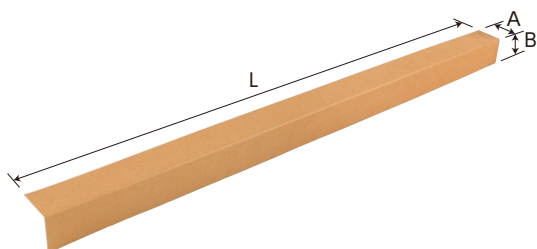

| 品番   | 材質   | A  | 寸法(mm)<br>B | L     | JANコード<br>4963360 | 標準価格<br>(円) |
|------|------|----|-------------|-------|-------------------|-------------|
| PA50 | ペーパー | 50 | 50          | 1,000 | 608131            | 240         |



●縦巻きの場合はコーナープロテクターの使用をおすすめいたします。



●横巻きと併用すると荷くずれ防止には更に大きな効果を発揮します。

ハンマー

- 樹脂・ゴム
- 非鉄金属
- ステンレス・チタン
- 鉄工用
- 溶接用
- 点検用
- 钣金用
- 建築土木用
- パール
- 電気工事用
- ホビー用
- PXブランド
- 落下防止コード
- グリップテープ
- クサビ・木柄

荷締機

- ラッシングベルト
- タイトロン
- タナガード
- パレットベルト
- レバーホイスト
- ワイヤー荷締機
- ロープラチェット

吊具

- ベルトスリング
- ワイヤースリング
- チェーンホイスト
- フック・リングシャックル
- 特殊仕様品
- 油圧ジャッキ

キャスター

- 中荷重用
- 重荷重用
- 軽荷重用
- 車輪・金具

## ストレッチフィルムに代わるECOバンド

### ストレッチリターンバンド

- 繰返し使えて環境にやさしい。
- 様々な荷物にも対応できる4種類をラインナップ。
- ベルト材質/ナイロン

| 品番         | 有効締付寸法<br>(m) | ベルト   |       | 製品破断強度<br>ループ状(kgf) | ベルト単体破断強度<br>シングル(kgf) | JANコード<br>4963360 | 標準価格<br>(円) |
|------------|---------------|-------|-------|---------------------|------------------------|-------------------|-------------|
|            |               | 幅(mm) | 長さ(m) |                     |                        |                   |             |
| SRB 40-520 | 2.0~5.0       | 400   | 5.2   | 200                 | 300                    | 603006            | 14,300      |
| SRB 40-730 | 2.0~7.0       | 400   | 7.3   | 200                 | 300                    | 603013            | 17,800      |
| SRB 60-520 | 2.0~5.0       | 600   | 5.2   | 200                 | 450                    | 603020            | 20,800      |
| SRB 60-730 | 2.0~7.0       | 600   | 7.3   | 200                 | 450                    | 603105            | 24,800      |

・上記標準タイプ以外についても御社仕様で製作いたします。



#### 耐久性に優れ、繰返し使える

切れ目が入っても、裂け広がりにくい生地を使用しています。

#### 荷崩れしにくい

荷崩れしにくいベルト伸び率に調整しています。

#### 様々なサイズの荷物に対応できる

表面はほぼ全面が面ファスナーで固定できるので、様々なサイズの荷物に対応します。



#### 巻き始めに固定できます

巻き始めに、ストレッチフィルムと同じように荷物の間に挟んだり、PPバンドに通して面ファスナーで固定することが簡単にできます。

#### 増し締めがしやすい

固定用面ファスナーが3本あるので、1本ずつの増し締めが簡単にできます。

ポレンシートの芯板を入れてあるため挟み込みやすい構造になっています。

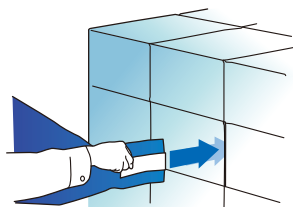

先端の面ファスナーにより、PPバンドに固定できるようになっています。

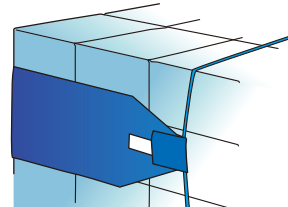

#### セット方法



① 先端を荷物の間に差し込みます。



② ベルトを荷物に巻き付けます。



③ 面ファスナーで固定します。



④ 完成。

#### ハンマー

- 樹脂・ゴム
- 非鉄金属
- ステンレス・チタン
- 鉄工用
- 溶接用
- 点検用
- 钣金用
- 建築土木用
- パール
- 電気工事用
- ホビー用
- PXブランド
- 落下防止コード
- クリップテープ
- クサビ・木柄

#### 荷締機

- ラッシングベルト
- タイトロン
- タナガード
- パレットベルト
- レバーホイスト
- ワイヤー荷締機
- ロープラチェット

#### 吊具

- ベルトスリング
- ワイヤースリング
- チェーンホイスト
- フック・リングシャックル
- 油圧ジャッキ

#### キャスター

- 中荷重用
- 重荷重用
- 軽荷重用
- 車輪・金具

## 巻き取り芯

- 巻き付け・巻き取りが楽に行えるようになります。
- 本体パイプ/紙管



使用後は  
クルッと巻いて  
コンパクト収納

| 品番   | 適用<br>(mm) | 直径<br>(mm) | 長さ<br>(m) | 材質   | JANコード<br>4963360 | 標準価格<br>(円) |
|------|------------|------------|-----------|------|-------------------|-------------|
| B-40 | ベルト幅: 400  | 50         | 500       | ペーパー | 603112            | 980         |
| B-60 | ベルト幅: 600  | 50         | 700       |      | 603129            | 1,280       |

・上記標準タイプ以外についても御社仕様で製作いたします。

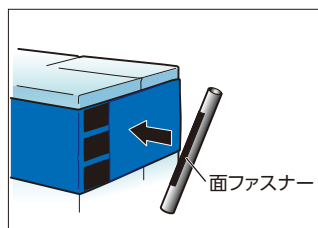

巻き取り芯の面ファスナーをストレッチリターンバンドに押し付けます。そして、固定用ゴムベルトを剥がし、内側へたたみます。

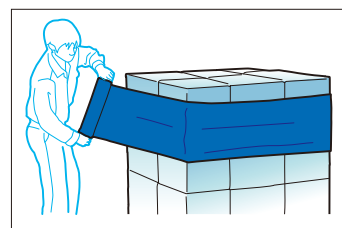

ストレッチリターンバンドを巻き取り芯に巻き取りながら荷物からはずしていきま。巻き取り芯がバンドに固定されているため、巻取りが簡単です。

### ハンマー

- 樹脂・ゴム
- 非鉄金属
- ステンレス・チタン
- 鉄工用
- 溶接用
- 点検用
- 鋳金用
- 建築土木用
- パール
- 電気工事用
- ホビー用
- PXブランド
- 落下防止コード
- グリップテープ
- クサビ・木柄

### 荷締機

- ラッシングベルト
- タイトロン
- タナガード
- パレットベルト
- レバーホイスト
- ワイヤー荷締機
- ロープラatchet

### 吊具

- ベルトスリング
- ワイヤースリング
- チェーンホイスト
- フック・リングシャックル
- 油圧ジャッキ

### キャスター

- 中荷重用
- 重荷重用
- 軽荷重用
- 車輪・金具

## 1日10パレットをトラック1台で2回配送、 年間240日稼動する場合の3年間でのコスト比較

### ストレッチフィルムを3年間使用した場合

ストレッチフィルム…………… 500mm×300m 約600円(2円/m)  
1パレットに約1.1m×4面×3周使用…………… 13.2m×2円=26.4円  
1日の使用金額…………… 10パレット×2回配送×26.4円=528円  
年間240日稼動での金額…………… 240日×528円=126,720円

126,720円×3年=380,160円

### ストレッチリターンバンド(14,300円/枚)を3年間使用した場合

14,300円の場合×10パレット分=143,000円

※ストレッチフィルムの廃棄および人件費は含まれておりません。



オーエッチレバー

- チェーンの早送りが簡単です。(チェーンの長さ調節)
- ハンドホイールは強靱なアルミダイキャストです。
- 作業環境に合わせて、チェーンの長さをオーダーできます。

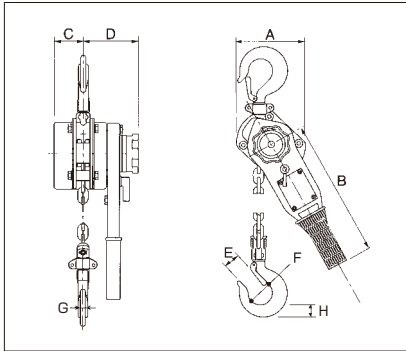

NEO(開放レバー付)

| 品番         | 定格荷重 (ton) | 標準揚程 (m) | 最小フック間距離 (mm) | ロードチェーン線径×掛数 (mm) | 手引力 (kg) | 自重 (kg) | JANコード 4963360 | 標準価格 (円) | チェーン1m増減価格 (円) |
|------------|------------|----------|---------------|-------------------|----------|---------|----------------|----------|----------------|
| OHLV-0.25N | 0.25       | 1.0      | 230           | 4.0×1             | 30       | 1.9     | 505430         | 16,540   | 2,310          |
| OHLV-0.5N  | 0.5        | 1.5      | 270           | 5.0×1             | 34       | 3.8     | 505454         | 19,410   | 2,380          |

| 品番         | 定格荷重 (ton) | 標準揚程 (m) | 最小フック間距離 (mm) | ロードチェーン線径×掛数 (mm) | 手引力 (kg) | 自重 (kg) | JANコード 4963360 | 標準価格 (円) | チェーン1m増減価格 (円) |
|------------|------------|----------|---------------|-------------------|----------|---------|----------------|----------|----------------|
| OHLV-0.8II | 0.8        | 1.5      | 335           | 5.6×1             | 20       | 6.6     | 505270         | 31,870   | 2,660          |
| OHLV-1.0II | 1.0        | 1.5      | 335           | 5.6×1             | 25       | 6.8     | 505287         | 35,230   | 2,660          |
| OHLV-1.6II | 1.6        | 1.5      | 375           | 8.0×1             | 30       | 11.0    | 505294         | 45,870   | 3,990          |
| OHLV-3.0II | 3.0        | 1.5      | 413           | 10.0×1            | 35       | 19.2    | 505300         | 60,640   | 5,380          |

※OHLV-0.8II~3.0IIまでは開放レバーはついていません

寸法(mm)

| 品番         | A   | B   | C  | D   | E  | F  | G  | H  |
|------------|-----|-----|----|-----|----|----|----|----|
| OHLV-0.25N | 64  | 160 | 20 | 75  | 15 | 31 | 11 | 16 |
| OHLV-0.5N  | 81  | 280 | 26 | 83  | 26 | 34 | 15 | 21 |
| OHLV-0.8II | 140 | 270 | 60 | 94  | 24 | 36 | 15 | 23 |
| OHLV-1.0II | 140 | 270 | 60 | 94  | 27 | 37 | 16 | 25 |
| OHLV-1.6II | 163 | 420 | 72 | 104 | 31 | 47 | 18 | 31 |
| OHLV-3.0II | 195 | 420 | 90 | 111 | 35 | 55 | 27 | 48 |



パッケージ入

定格荷重  
**0.25ton**  
OHLV-0.25N

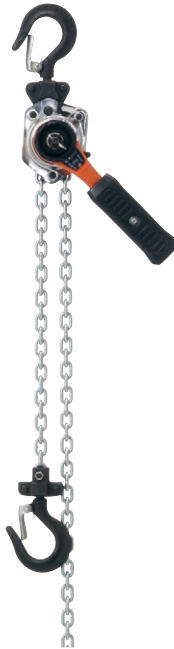

定格荷重  
**0.5ton**  
OHLV-0.5N



定格荷重  
**0.8ton**  
OHLV-0.8II



定格荷重  
**1ton**  
OHLV-1.0II



定格荷重  
**1.6ton**  
OHLV-1.6II



定格荷重  
**3ton**  
OHLV-3.0II



ハンマー

- 樹脂・ゴム
- 非鉄金属
- ステンレス・チタン
- 鉄工用
- 溶接用
- 点検用
- 钣金用
- 建築土木用
- パール
- 電気工専用
- ホビー用
- PXブランド
- 落下防止コード
- グリップテープ
- クサビ・木柄

荷締機

- ラッシングベルト
- タイトロン
- タナガード
- パレットベルト
- レバーホイスト
- ワイヤー荷締機
- ロープラチェット

吊具

- ベルトスリング
- ワイヤースリング
- チェーンホイスト
- フック・リングシャックル
- 特殊仕様品
- 油圧ジャッキ

キャスター

- 中荷重用
- 重荷重用
- 軽荷重用
- 車輪・金具

**外部衝撃に強いギヤーカバー**

あらゆるショックに強く耐久性抜群。

**強力ブレーキ性能**

充分な制御面積と制御力をアップしたノンアスベスト材ブレーキを採用。操作を中止すると瞬時に作動し荷重を強力に保持します。

**V級ロードチェーン**

強靱なV級ロードチェーンを使用しています。しかもメッキ処理をほどこしていますのでサビにくいです。

**ベアリング入り**

主軸にベアリングを使用していますので、巻き上げ操作が楽です。(定格荷重0.8ton以上の機種)

**雨水チリを防ぐブレーキカバー**

ブレーキカバーと操作ハンドルの接合部は凹凸接合され密閉されています。

**遊転でも安心**

荷重がかかっている時は切換つまみが遊転でも自動的にブレーキがかかり、荷物を保持します。

**作業しやすいゴムグリップ**

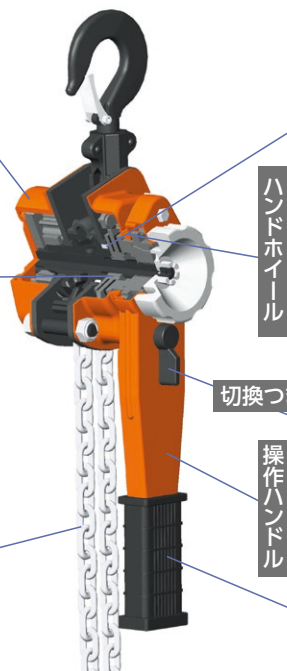

**チェーンの早送り方法**



① 切換つまみを「遊転」の位置にします。

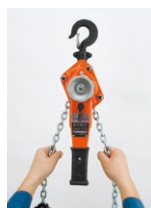

② ロードチェーンはフリーになっているので、自由に長さを調節できます。



③ ロードチェーンが動きにくい時はハンドホイールを左へ回してください(反時計方向)完全にチェーンはフリーになります。



**NEO**  
(開放レバー付の場合)  
OHLV-0.25N  
OHLV-0.5N

開放レバー

開放レバーをたおすことで、ブレーキのカミツキ時にワンタッチで遊転します。

**チェーンがカミ込んだ時の開放方法**

- ① 巻き上げはできるが戻しができない状態になる時があります。これはブレーキが密着状態になっているためです。
- ② 開放方法は本体を固定して切換つまみを「戻」の位置にし、操作ハンドルを反時計方向(左まわし)に強くまわせば開放されます。
- ③ 頻繁に上記の状態になる場合は使用荷重を超えています。ワンランク上の機種をご使用ください。



荷締作業



巻き上げ 巻き下げ



固定作業



引っ張り 引き寄せ作業

**⚠ 使用上の注意**

- 定格荷重を超える荷重を加えないでください。
- 部品に変形が生じたものは使用しないでください。
- ハンドルをパイプなどで長くして使用しないでください。
- 2丁吊りはしないでください。
- 吊荷の下には人は入らないでください。



チェーンホイストは P.132に記載。>>>

ハンマー

|           |
|-----------|
| 樹脂・ゴム     |
| 非鉄金属      |
| ステンレス・チタン |
| 鉄工用       |
| 溶接用       |
| 点検用       |
| 鋸金用       |
| 建築土木用     |
| バール       |
| 電気工事用     |
| ホビー用      |
| PXブランド    |
| 落下防止コード   |
| グリップテープ   |
| クサビ・木柄    |

荷締機

|          |
|----------|
| ラッシングベルト |
| タイトロン    |
| タナガード    |
| パレットベルト  |
| レバーホイスト  |
| ワイヤー荷締機  |
| ロープラチェット |

吊具

|              |
|--------------|
| ベルトスリング      |
| ワイヤースリング     |
| チェーンホイスト     |
| フック・リングシャックル |
| 特殊仕様品        |
| 油圧ジャッキ       |

キャスター

|       |
|-------|
| 中荷重用  |
| 重荷重用  |
| 軽荷重用  |
| 車輪・金具 |

### シメロンX

- ハンドル操作も非常に軽く、効率のよい荷締ができます。
- 安全設計で使いやすい箱型タイプです。
- サビに強い焼付塗装です。
- 鍛造ハンドル・ギヤーカバー付。



| 品番   | 定格荷重 (kg) | 調整代 (mm)  | 自重 (kg) | JANコード 4963360 | 標準価格 (円) |
|------|-----------|-----------|---------|----------------|----------|
| ON-4 | 400       | 375~1,565 | 2.4     | 500046         | 6,950    |
| ON-6 | 600       | 440~1,635 | 3.0     | 500060         | 7,830    |
| ON-8 | 800       | 530~1,730 | 6.1     | 500084         | 9,900    |

#### 寸法 (mm)

| 品番   | A   | B         | C   | D   | E         | F   | G  | φH | φI | W  |
|------|-----|-----------|-----|-----|-----------|-----|----|----|----|----|
| ON-4 | 235 | 145~1,335 | 120 | 110 | 375~1,565 | 120 | 38 | 7  | 6  | 18 |
| ON-6 | 280 | 145~1,340 | 120 | 175 | 440~1,635 | 120 | 45 | 8  | 6  | 18 |
| ON-8 | 390 | 170~1,370 | 160 | 200 | 530~1,730 | 155 | 50 | 9  | 8  | 20 |

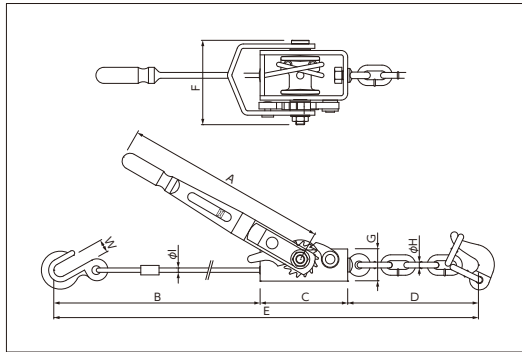

### RX

- ハンドル操作も非常に軽く、効率のよい荷締ができます。
- 安全設計で使いやすい箱型タイプです。
- サビに強い焼付塗装です。
- 鋼管ハンドルタイプ。



| 品番    | 定格荷重 (kg) | 調整代 (mm)  | 自重 (kg) | JANコード 4963360 | 標準価格 (円) |
|-------|-----------|-----------|---------|----------------|----------|
| ONR-4 | 400       | 375~1,565 | 2.3     | 500749         | 6,700    |
| ONR-6 | 600       | 440~1,635 | 2.7     | 500763         | 7,080    |
| ONR-8 | 800       | 530~1,730 | 5.7     | 500787         | 9,080    |

#### 寸法 (mm)

| 品番    | A   | B         | C   | D   | E         | F   | G  | φH | φI | W  |
|-------|-----|-----------|-----|-----|-----------|-----|----|----|----|----|
| ONR-4 | 235 | 145~1,335 | 120 | 110 | 375~1,565 | 120 | 38 | 7  | 6  | 18 |
| ONR-6 | 280 | 145~1,340 | 120 | 175 | 440~1,635 | 120 | 45 | 8  | 6  | 18 |
| ONR-8 | 390 | 170~1,370 | 160 | 200 | 530~1,730 | 155 | 50 | 9  | 8  | 20 |

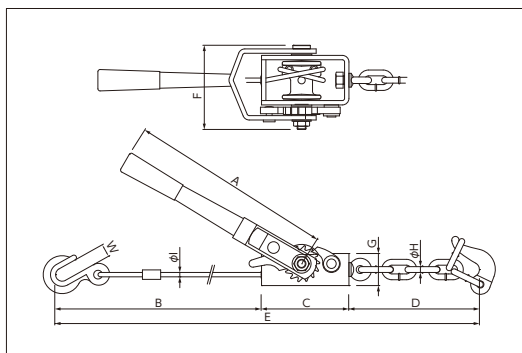

台付ワイヤーは P.131に記載。>>>

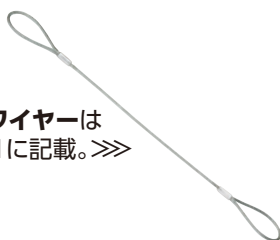

#### ⚠ 使用上の注意

- 定格荷重を超える荷重を加えないでください。
- 長距離および悪路の運行時は、荷がゆるむことがありますので、荷締状態を点検の上、もう一度締め直してください。
- ハンドルをパイプなどで長くして使用しないでください。
- 安全のため、ワイヤーは2~3巻残してご使用ください。
- ご使用前には必ずワイヤーチェーン各部の点検と回転部には適宜注油してください。

- ハンマー
- 樹脂・ゴム
- 非鉄金属
- ステンレス・チタン
- 鉄工用
- 溶接用
- 点検用
- 钣金用
- 建築土木用
- パール
- 電気工専用
- ホビー用
- PXブランド
- 落下防止コード
- グリップテープ
- クサビ・木柄
- 荷締機
- ラッシングベルト
- タイトロン
- タナガード
- パレットベルト
- レバーホイスト
- ワイヤー荷締機
- ロープラチェット
- 吊具
- ベルトスリング
- ワイヤースリング
- チェーンホイスト
- フック・リングシャックル
- 特殊仕様品
- 油圧ジャッキ
- キャスター
- 中荷重用
- 重荷重用
- 軽荷重用
- 車輪・金具



補助具

取替ワイヤー



| 品番    | 適用機種                  | ワイヤー   |       | JANコード<br>4963360 | 標準価格<br>(円) |
|-------|-----------------------|--------|-------|-------------------|-------------|
|       |                       | 直径(mm) | 長さ(m) |                   |             |
| ON-6W | ON-4・ONR-4・ON-6・ONR-6 | 6      | 1.6   | 500565            | 1,300       |
| ON-8W | ON-8・ONR-8            | 8      | 1.7   | 500589            | 1,690       |

取り替え方法

- ① 2つある穴のうち、ネジのない穴にワイヤーを通す。
- ② そのままドラムに1回巻き付けて、巻いたワイヤーの内側から通して、ネジの立っている穴に通し、穴の先端からワイヤーを5mm程出してネジを締めます。
- ③ ネジがこわれている時には15mm程ワイヤーを出して、アルミ管をワイヤーが5mm程出るところまで入れ、ハンマーでたたき圧着させます。

スチールパット

- ワイヤーロープ・ロープ用。
- 固定用釘穴あり。

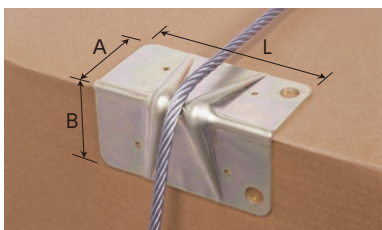

| 品番    | 寸法(mm) |    |     | JANコード<br>4963360 | 標準価格<br>(円) |
|-------|--------|----|-----|-------------------|-------------|
|       | A      | B  | L   |                   |             |
| SP-15 | 75     | 75 | 150 | 608155            | 990         |

ラバーパット

- ワイヤーロープ・ロープ用。
- 曲面にフィットするラバー製。

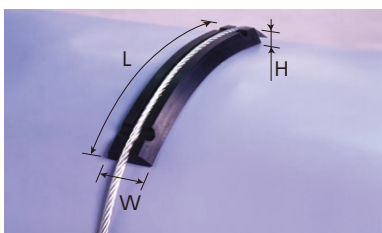

| 品番    | W  | 寸法(mm) |     | JANコード<br>4963360 | 標準価格<br>(円) |
|-------|----|--------|-----|-------------------|-------------|
|       |    | H      | L   |                   |             |
| RP-30 | 60 | 20     | 300 | 560811            | 580         |

ハンマー

|           |
|-----------|
| 樹脂・ゴム     |
| 非鉄金属      |
| ステンレス・チタン |
| 鉄工用       |
| 溶接用       |
| 点検用       |
| 鋳金用       |
| 建築土木用     |
| パール       |
| 電気工事用     |
| ホビー用      |
| PXブランド    |
| 落下防止コード   |
| グリップテープ   |
| クサビ・木柄    |

荷締機

|          |
|----------|
| ラッシングベルト |
| タイトロン    |
| タナガード    |
| パレットベルト  |
| レバーホイスト  |
| ワイヤー荷締機  |
| ロープラチェット |

吊具

|              |
|--------------|
| ベルトスリング      |
| ワイヤースリング     |
| チェーンホイスト     |
| フック・リングシャックル |
| 特殊仕様品        |
| 油圧ジャッキ       |

キャスター

|       |
|-------|
| 中荷重用  |
| 重荷重用  |
| 軽荷重用  |
| 車輪・金具 |

ロープラチェット

● 引っ張るだけでしっかり簡単に固定できます。

| 品番         | 使用荷重 (kg) | ロープ (mm×m) | ロープ材質   | ケース寸法 (mm) | JANコード 4963360 | 標準価格 (円) |
|------------|-----------|------------|---------|------------|----------------|----------|
| SRU-3A     | 35        | 3×1.8      | ポリエステル  | 230×100×25 | 806964         | 1,575    |
| SRU-3(2ヶ入) | 35        | 3×1.8      | ポリエステル  | 230×150×25 | 806919         | 2,940    |
| SRU-6      | 70        | 6×2.4      | ポリプロピレン | 230×150×35 | 806926         | 2,205    |
| SRU-9      | 115       | 9×2.4      | ポリプロピレン | 255×175×50 | 806933         | 2,995    |



SRU-3A



SRU-3



SRU-6



SRU-9

使用方法

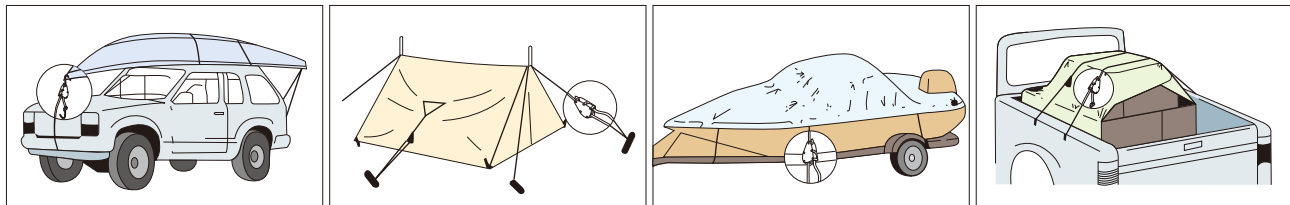
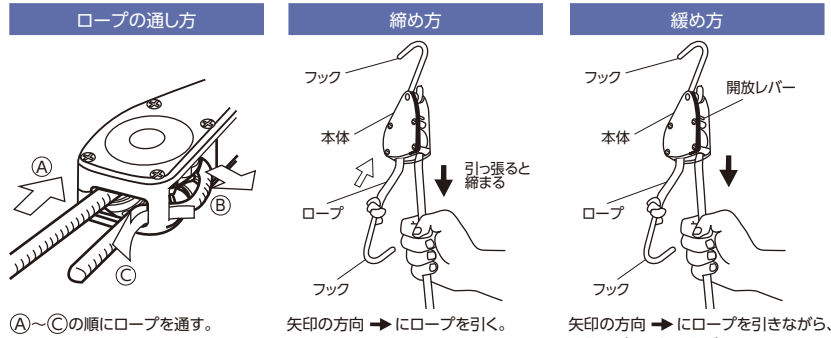

⚠ 使用上の注意

● ロープラチェットは締結や引っ張り用です。荷の吊上げ、吊下げなどの玉掛作業には使用しないでください。

ハンマー

樹脂・ゴム

非鉄金属

ステンレス・チタン

鉄工用

溶接用

点検用

钣金用

建築土木用

パール

電気工用

ホビー用

PXブランド

落下防止コード

グリップテープ

クサビ・木柄

荷締機

ラッシングベルト

タイトロン

タナガード

パレットベルト

レバーホイスト

ワイヤー荷締機

ロープラチェット

吊具

ベルトスリング

ワイヤースリング

チェーンホイスト

フック・リング

シャックル

特殊仕様品

油圧ジャッキ

キャスター

中荷重用

重荷重用

軽荷重用

車輪・金具