



# TIE DOWN

## TIE DOWN 荷締機

ベルトラッシング	080~113
タイトロン	114~121
タナガード	122~125
パレットベルト	126~133
レバーホイスト	134~135
ワイヤー荷締機	136~137
締結・引張りワイヤー	138~139
ロープラチェット	140

## ⚠ 使用上の注意

荷締機の使用方法を誤ると、死亡や重大な傷害の原因となります。  
そのような危険をさけるため、注意してご使用ください。

### 危険のおよぶ使用方法

- ベルトラッシングでは、玉掛け作業はできません。
- ベルトを結んだり、ねじれた状態で使用しないでください。
- ベルトを互いに引っ掛けた状態で使用しないでください。
- 本体および端末金具を投げつけたり、引きずったり、物に強く当たったりしないでください。
- ベルトラッシングを締め付ける時に、作動レバー（ハンドル）に物などを差し込んでテコのようにして締めたり、足などで踏んで締めたりしないでください。

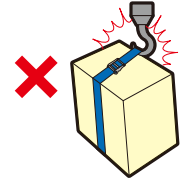

### 使用や保管上の注意

- 荷締め作業は足場の良い所で行ってください。
- 角張った物にご使用される場合は、必ずスリーブなどの当て物をご使用ください。
- ベルトラッシングを改造して使用しないでください。
- 日常点検の結果、廃棄と判定されたベルトラッシングは補修したり、使用荷重を減らすなどして使用しないでください。
- 常温で使用するように設計されていますので、80℃を超えての条件下ではご使用にならないでください。
- ベルトラッシングを野外に放置しないでください。（サビが発生し故障の原因になります。）

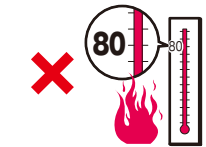
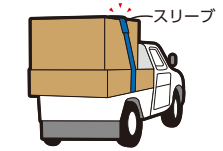

### 使用荷重

**破断強度の1/5以下でご使用ください。** 使用荷重…使用上、安全に負荷できる最大荷重。  
破断強度…引張試験において耐えた最大荷重。

### 製品の廃棄基準

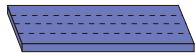

**ベルト部に異常はないか。**

- 織り目がわからないほど毛羽立ったり融解しているものは廃棄。
- 幅方向に幅の10%、厚さ方向に厚さの20%相当の切り傷や引っ掛け傷などのあるものは廃棄。
- 縫製部に縫糸の切断、ほつれ、ベルトの剥離が少しでもあるものは廃棄。



**ラチェットバックル部および端末部に異常はないか。**

- ラチェットバックルの動きがスムーズか。（動きが悪ければ作動部にマシン油を注入してください）
- ラチェットバックル部および端末部に変形、割れなどのあるものは廃棄。
- その他、外観に異常の認められるものは廃棄。



### 製品の強度表示

**製品破断強度は構成部品の中の最も低い破断強度と同一となります。**

### ベルトの強度表示

ベルトに縫い込まれた黒糸の本数がベルトの破断強度を示します。（黒色1本は1,000kgf）※75mm幅タイプは該当しません。



実線1本、破線1本：1,500kgf



実線3本：3,000kgf



実線5本：5,000kgf



実線2本：2,000kgf



実線4本：4,000kgf

ハンマー

樹脂・ゴム

非鉄・金型用

ステンレス・チタン

鉄工用

溶接用

点検用

鋸金用

建築土木用

電気工事用

パール

PXブランド

落下防止コード

グリップテープ

クサビ・木柄

荷締機

ベルトラッシング

タイトロン

タナガード

パレットベルト

レバーホイスト

ワイヤー荷締機

締結・引張りワイヤー

ロープラチェット

吊具

ベルトスリング

ワイヤースリング

チェーンホイスト

電動ホイスト

フックリングジャック

2点・4点吊りスリング

モック・特殊仕様品

油圧ジャッキ

キャスター

中荷重用

重荷重用

軽荷重用

車輪

## 本体金具の種類と特徴

### ラチェット式

P.80~

ラチェット機構を備え、ハンドルを反復させることで強固な荷締めができます。比較的大きな荷物の固縛に使用され、緩みにくいのが特徴です。



### センターバックル式

P.92~

ワンタッチで確実な荷締めができます。また、締め付け力が一定なので、壊れやすい製品などの荷締めに適しています。

※固定側ベルトの交換はできません。



### カムバックル式

P.88 P.94~

手軽に荷物の結束ができます。一般的によく使用されるタイプで、低価格でコンパクトなのが特徴です。

※固定側ベルトの交換はできません。



## 端末仕様の種類と特徴

クロスフック



最も汎用的なフックです。様々な場面で使用することができます。

シボリ縫製



トラックに傷を付けずに掛けることができます。軽量なので、作業性に優れます。

ワンピース



トラックレール専用の仕様です。取り付けはワンタッチで簡単です。

エンドレス



金具同士の接続をせずに、結束することができます。

## ベルトの特性比較

材 質	ポリエステル	ナイロン	ポリプロピレン
強 度	◎	○	△
伸 度	◎	○	△
耐薬品性	○	△	◎
耐 水 性	◎	△	◎
耐 候 性	◎	○	△
比 重	1.38	1.14	0.91

ハンマー

- 樹脂・ゴム
- 非鉄・金型用
- ステンレス・チタン
- 鉄工用
- 溶接用
- 点検用
- 钣金用
- 建築土木用
- 電気工事用
- パール
- PXブランド
- 落下防止コード
- グリップテープ
- クサビ・木柄

荷締機

- ベルトラッシング
- タイトロン
- タナガード
- パレットベルト
- レバーホイスト
- ワイヤー荷締機
- 締結・引張りワイヤー
- ロープラチェット

吊 具

- ベルトスリング
- ワイヤースリング
- チェーンホイスト
- 電動ホイスト
- フック・リング・シャックル
- 2点・4点吊りスリング
- モッコ・特殊仕様品
- 油圧ジャッキ

キャスター

- 中荷重用
- 重荷重用
- 軽荷重用
- 車輪

## ラチェットバックル LBR 1010 シリーズ

ラチェットバックル

- 重量物の荷締めに最適な75mm幅ベルトを採用。
- 大きな荷締め力が得られるロングハンドルです。
- 大型トラック用。

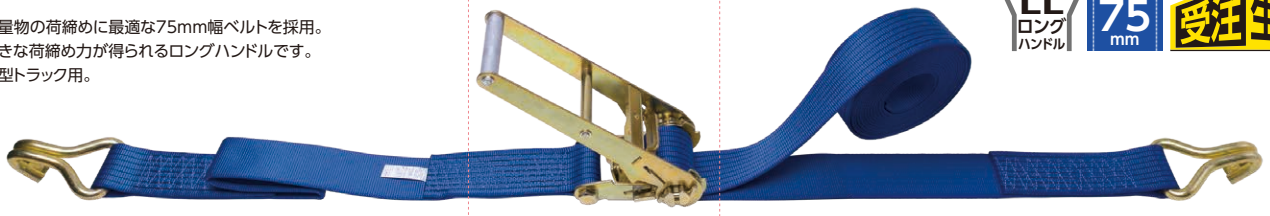

写真：品番LBR1010 CF10-70CF



### LBR 1010

新商品

- ベルト材質/ポリエステル **ベルト破断強度 12,500kgf**
- 幅 75mm × 厚 3.7mm
- [ 1m増減価格：2,205円 ]

品番	末端金具	ベルト長さ(m) 固定側   巻取側	使用荷重(kgf)	破断強度(kgf)	重量(kg)	JANコード 4963360	標準価格(円)
LBR1010 E 80	エンドレス	—   8	2,000	10,000	4.6	908019	33,075
LBR1010 L 10 - 70 L	シボリ縫製	1   7	2,000	10,000	4.8	908033	41,895
LBR1010 CF 10 - 70 CF	クロスフック	1   7	2,000	10,000	6.2	908040	43,000

#### 本体(バックル)寸法

LBR1010 破断強度 10,000kgf

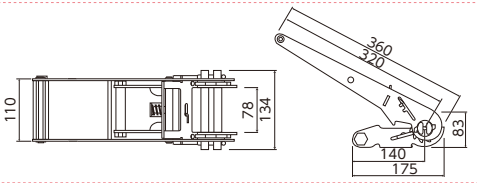

#### オプション



#### 補修用取り替えベルト

固定側 75mm幅			標準価格(円)	巻取側 75mm幅			標準価格(円)
ベルト長さ(m)	品番	KB75 (ポリエステルベルト)		ベルト長さ(m)	品番	MB75 (ポリエステルベルト)	
8	L10	10,500		8	E80	24,150	
7	CF10	10,500		7	L70	26,250	
				7	CF70	23,100	

## ラチェットバックル LBR 800 シリーズ

ラチェットバックル

- 大きな荷締め力が得られるロングハンドルです。
- 中大型トラック用。



写真：品番LBR804 CF10s-50CFs



・左記以外の末端はP.102参照。

### LBR 804

- ベルト材質/ポリエステル **ベルト破断強度 4,000kgf**
- 幅 50mm × 厚 2.5mm

品番	末端金具	ベルト長さ(m) 固定側   巻取側	使用荷重(kgf)	破断強度(kgf)	重量(kg)	JANコード 4963360	標準価格(円)
LBR804 E 60	エンドレス	—   6	800	4,000	1.85	508110	11,005
LBR804 L 10 - 50 L	シボリ縫製	1   5	800	4,000	2.0	508134	12,510
LBR804 CF 10 - 50 CF	クロスフック	1   5	800	4,000	2.6	508141	13,895
LBR804 FA 10 - 50 FA	フラットフック	1   5	800	4,000	2.4	508158	13,895
LBR804 SB 10 - 50 SB	鍛造セーフティ	1   5	800	4,000	2.8	508202	13,895

・上記標準タイプ以外についても御社仕様で製作いたします。(P.102参照)

### LBR 805

- ベルト材質/ポリエステル **ベルト破断強度 5,000kgf**
- 幅 50mm × 厚 3.5mm

品番	末端金具	ベルト長さ(m) 固定側   巻取側	使用荷重(kgf)	破断強度(kgf)	重量(kg)	JANコード 4963360	標準価格(円)
LBR805 E 60	エンドレス	—   6	1,000	5,000	2.0	510809	16,335
LBR805 L 10 - 50 L	シボリ縫製	1   5	1,000	5,000	2.1	508035	17,950
LBR805 CF 10 - 50 CF	クロスフック	1   5	1,000	5,000	2.65	500848	19,225
LBR805 FA 10 - 50 FA	フラットフック	1   5	800	4,000	2.45	500855	19,225
LBR805 SB 10 - 50 SB	鍛造セーフティ	1   5	1,000	5,000	2.85	508103	19,225

・上記標準タイプ以外についても御社仕様で製作いたします。(P.102参照)

#### 本体(バックル)寸法

LBR800 破断強度 5,000kgf

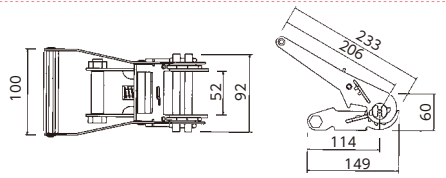

#### オプション



※ フックホルダー… 末端金具がクロスフック(CF)の場合、フックホルダーは巻取側に標準装備です。

ハンマー

- 樹脂・ゴム
- 非鉄・金型用
- ステンレス・チタン
- 鉄工用
- 溶接用
- 点検用
- 鋳金用
- 建築土木用
- 電気工事用
- パール
- PXブランド
- 落下防止コード
- グリップテープ
- クサビ・木柄

荷締機

- ベルトラッシング
- タイトロン
- タナガード
- パレットベルト
- レバーホイスト
- ワイヤー荷締機
- 締結・引張りワイヤー
- ロープラチェット

吊具

- ベルトスリング
- ワイヤースリング
- チェーンホイスト
- 電動ホイスト
- フック・リングジャック
- 2点・4点吊りスリング
- モック・特殊仕様品
- 油圧ジャッキ
- キャスター
- 中荷重用
- 重荷重用
- 軽荷重用
- 車輪

# ラチェットバックル LBR 700 シリーズ

- 荷締用として一番多く使用されています。握りやすい幅広ハンドルです。
- 中大型トラック用。

重荷重用

M  
ミドル  
ハンドル

ベルト幅  
50  
mm

受注生産

ラチェットバックル



写真：品番LBR704 CF10-50CF



・上記以外の端末はP.102参照。

## LBR 703

- ベルト材質/ポリエステル **ベルト破断強度 3,000kgf**
- 幅 50mm × 厚 2.0mm

品番	品名	端末金具	ベルト長さ(m)		使用荷重(kgf)	破断強度(kgf)	重量(kg)	JANコード 4963360	標準価格(円)
			固定側	巻取側					
LBR703 E 60	エンドレス	エンドレス	—	6	600	3,000	1.65	600210	10,195
LBR703 L 10-50 L	シボリ縫製	シボリ縫製	1	5	600	3,000	1.7	600234	11,815
LBR703 CF 10-50 CF	クロスフック	クロスフック	1	5	600	3,000	2.25	600241	13,090
LBR703 OP 10-30 OP	ワンピース	ワンピース	1	3	300	1,500	1.7	600333	11,815
LBR703 SB 10-50 SB	鍛造セーフティ	鍛造セーフティ	1	5	600	3,000	2.45	600302	13,090

・上記標準タイプ以外についても御社仕様で製作いたします。(P.102参照)

## LBR 704

- ベルト材質/ポリエステル **ベルト破断強度 4,000kgf**
- 幅 50mm × 厚 2.5mm

品番	品名	端末金具	ベルト長さ(m)		使用荷重(kgf)	破断強度(kgf)	重量(kg)	JANコード 4963360	標準価格(円)
			固定側	巻取側					
LBR704 E 60	エンドレス	エンドレス	—	6	800	4,000	1.8	060014	11,005
LBR704 L 10-50 L	シボリ縫製	シボリ縫製	1	5	800	4,000	1.9	060038	12,510
LBR704 CF 10-50 CF	クロスフック	クロスフック	1	5	800	4,000	2.45	060045	13,895
LBR704 OP 10-30 OP	ワンピース	ワンピース	1	3	300	1,500	1.85	060137	12,275
LBR704 SB 10-50 SB	鍛造セーフティ	鍛造セーフティ	1	5	800	4,000	2.65	060106	13,895

・上記標準タイプ以外についても御社仕様で製作いたします。(P.102参照)

### 本体(バックル)寸法

LBR700 破断強度 5,000kgf

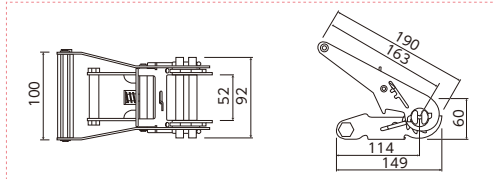

### オプション

スリーブ	プロテクター	フックホルダー	フックホルダー
S-50	P-50	LT-35 (L用)	ST-50 (CF用)
520円	775円	270円	390円

※ フックホルダー… 端末金具がクロスフック(CF)の場合、フックホルダーは巻取側に標準装備です。



### ハンマー

- 樹脂・ゴム
- 非鉄・金型用
- ステンレス・チタン
- 鉄工用
- 溶接用
- 点検用
- 鋳金用
- 建築土木用
- 電気工事用
- パール
- PXブランド
- 落下防止コード
- グリップテープ
- クサビ・木柄

### 荷締機

- ベルトラッシング
- タイトロン
- タナガード
- パレットベルト
- レバーホイスト
- ワイヤー荷締機
- 締結・引張りワイヤー
- ロープラチェット

### 吊具

- ベルトスリング
- ワイヤースリング
- チェーンホイスト
- 電動ホイスト
- フック・リングシャックル
- 2点・4点吊りスリング
- モッコ・特殊仕様品
- 油圧ジャッキ

### キャスター

- 中荷重用
- 重荷重用
- 軽荷重用
- 車輪



## ラチェットバックル LBR 600 シリーズ

- ジャマにならないコンパクトハンドルです。
- トラックレールを備えた箱車の積荷の固定には、ワンピース仕様のこの機種が一番多く使用されています。
- 中大型トラック用。

ラチェットバックル



写真：品番LBR603 CF10-50CF

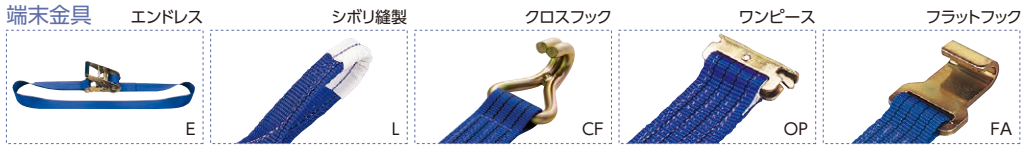

・上記以外の端末はP.102参照。

### LBR 603

- ベルト材質/ポリエステル **ベルト破断強度 3,000kgf**
- 幅 50mm × 厚 2.0mm

品番	端末金具	ベルト長さ(m) 固定側   巻取側	使用荷重(kgf)	破断強度(kgf)	重量(kg)	JANコード 4963360	標準価格(円)
LBR603 E 60	エンドレス	—   6	600	3,000	1.6	508561	10,195
LBR603 L 10-50 L	シボリ縫製	1   5	600	3,000	1.65	508585	11,815
LBR603 CF 10-50 CF	クロスフック	1   5	600	3,000	2.2	508592	13,090
LBR603 OP 10-30 OP	ワンピース	1   3	300	1,500	1.65	508684	11,815
LBR603 FA 10-50 FA	フラットフック	1   5	600	3,000	2.15	508608	13,090

・上記標準タイプ以外についても弊社仕様で製作いたします。(P.102参照)

### LBR 604

- ベルト材質/ポリエステル **ベルト破断強度 4,000kgf**
- 幅 50mm × 厚 2.5mm

品番	端末金具	ベルト長さ(m) 固定側   巻取側	使用荷重(kgf)	破断強度(kgf)	重量(kg)	JANコード 4963360	標準価格(円)
LBR604 E 60	エンドレス	—   6	800	4,000	1.75	508417	11,005
LBR604 L 10-50 L	シボリ縫製	1   5	800	4,000	1.8	508431	12,510
LBR604 CF 10-50 CF	クロスフック	1   5	800	4,000	2.4	508448	13,895
LBR604 OP 10-30 OP	ワンピース	1   3	300	1,500	1.8	500534	12,275
LBR604 FA 10-50 FA	フラットフック	1   5	800	4,000	2.35	508455	13,895

・上記標準タイプ以外についても弊社仕様で製作いたします。(P.102参照)

#### 本体(バックル)寸法

LBR600 破断強度 5,000kgf

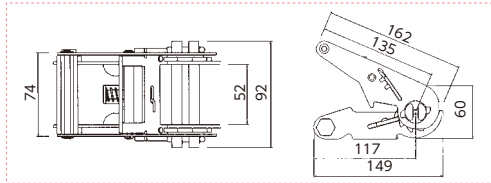

#### オプション

スリーブ	プロテクター	フックホルダー (L用)	フックホルダー (CF用)
S-50	P-50	LT-35	ST-50
520円	775円	270円	390円

※ フックホルダー… 端末金具がクロスフック(CF)の場合、フックホルダーは巻取側に標準装備です。



- ハンマー
- 樹脂・ゴム
- 非鉄・金型用
- ステンレス・チタン
- 鉄工用
- 溶接用
- 点検用
- 鋳金用
- 建築土木用
- 電気工用
- パール
- PXブランド
- 落下防止コード
- グリップテープ
- クサビ・木柄
- 荷締機
- ベルトラッシング
- タイトロン
- タナガード
- パレットベルト
- レバーホイスト
- ワイヤー荷締機
- 締結・引張りワイヤー
- ロープラチェット
- 吊具
- ベルトスリング
- ワイヤースリング
- チェーンホイスト
- 電動ホイスト
- フック・リングシャックル
- 2点・4点吊りスリング
- モック・特殊仕様品
- 油圧ジャッキ
- キャスター
- 中荷重用
- 重荷重用
- 軽荷重用
- 車輪

中荷重用

ベルト幅  
35mm

受注生産

荷締機  
ベルトラッシング

## ラチェットバックル LBR 300 シリーズ

- このタイプは、バックル本体およびハンドルがコンパクトで、簡単な操作で確実な荷締作業ができます。
- 小型トラックなどでよく使用されています。
- 握りやすい幅広ハンドルタイプ(LBR300W)もあります。

ラチェットバックル

LBR300

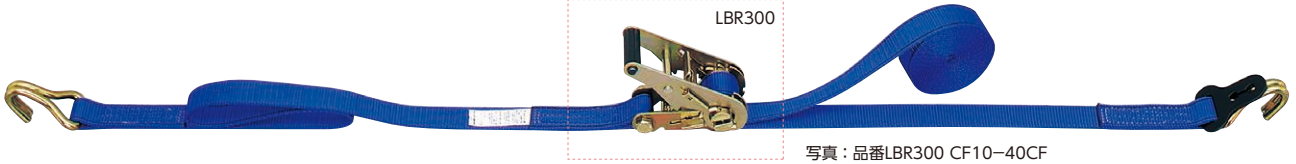

写真：品番LBR300 CF10-40CF

端末金具

エンドレス

シボリ縫製

クロスフック

ワンピース

フラットフック



・上記以外の端末はP.102参照。

### LBR 300

- ベルト材質/ポリエステル **ベルト破断強度 2,000kgf**
- 幅 35mm × 厚 2.0mm

品番	端末金具	ベルト長さ(m) 固定側   巻取側	使用荷重(kgf)	破断強度(kgf)	重量(kg)	JANコード 4963360	標準価格(円)
LBR300 E 50	エンドレス	—   5	400	2,000	1.1	500961	7,535
LBR300 L 10-40 L	シボリ縫製	1   4	400	2,000	1.15	500985	9,155
LBR300 CF 10-40 CF	クロスフック	1   4	400	2,000	1.5	500992	9,155
LBR300 OP 10-30 OP	ワンピース	1   3	300	1,500	1.3	500947	9,155
LBR300 FA 10-40 FA	フラットフック	1   4	400	2,000	1.4	592003	9,155

・上記標準タイプ以外についても御社仕様で製作いたします。(P.102参照)

### LBR 300W

- ベルト材質/ポリエステル **ベルト破断強度 2,000kgf**
- 幅 35mm × 厚 2.0mm



ワイドハンドル

品番	端末金具	ベルト長さ(m) 固定側   巻取側	使用荷重(kgf)	破断強度(kgf)	重量(kg)	JANコード 4963360	標準価格(円)
LBR300W E 50	エンドレス	—   5	400	2,000	1.15	602016	7,535
LBR300W L 10-40 L	シボリ縫製	1   4	400	2,000	1.2	602047	9,155
LBR300W CF 10-40 CF	クロスフック	1   4	400	2,000	1.55	602054	9,155
LBR300W OP 10-30 OP	ワンピース	1   3	300	1,500	1.35	602108	9,155
LBR300W FA 10-40 FA	フラットフック	1   4	400	2,000	1.45	602061	9,155

・上記標準タイプ以外についても御社仕様で製作いたします。(P.102参照)

本体(バックル)寸法

LBR300 破断強度 3,000kgf

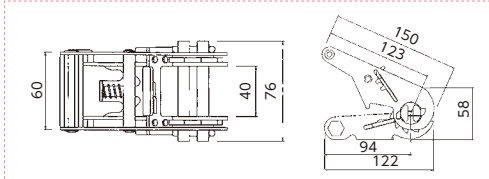

LBR300W 破断強度 3,000kgf

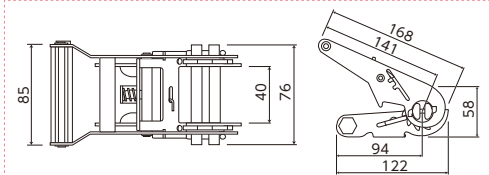

オプション

スリーブ	プロテクター	フックホルダー	フックホルダー
S-35	P-35	LT-35	ST-35
390円	520円	270円	390円

※ フックホルダー… 端末金具がクロスフック(CF)の場合、フックホルダーは巻取側に標準装備です。



ハンマー

樹脂・ゴム

非鉄・金型用

ステンレス・チタン

鉄工用

溶接用

点検用

鋳金用

建築土木用

電気工事用

パール

PXブランド

落下防止コード

グリップテープ

クサビ・木柄

荷締機

ベルトラッシング

タイトロン

タナガード

パレットベルト

レバーホイスト

ワイヤー荷締機

締結・引張りワイヤー

ロープラチェット

吊具

ベルトスリング

ワイヤースリング

チェーンホイスト

電動ホイスト

フック・リングシャックル

2点・4点吊りスリング

モック・特殊仕様品

油圧ジャッキ

キャスター

中荷重用

重荷重用

軽荷重用

車輪

## ラチェットバックル LBR 100 シリーズ

- このタイプは、ベルト幅25mmでの強力タイプで、軽トラックによく使用されています。
- 握りやすい幅広ハンドルタイプ(LBR100W)もあります。

ラチェットバックル

LBR100



写真：品番LBR100 CF5-40CF



・上記以外の端末はP.102参照。

### LBR 100

- ベルト材質/ポリエステル **ベルト破断強度 1,500kgf**
- 幅 25mm × 厚 1.8mm

品番	端末金具	ベルト長さ(m) 固定側   巻取側	使用荷重(kgf)	破断強度(kgf)	重量(kg)	JANコード 4963360	標準価格(円)
LBR100 E 45	エンドレス	—   4.5	200	1,000	0.5	500275	3,830
LBR100 L 5-40 L	当布縫製	0.5   4	200	1,000	0.55	593000	4,525
LBR100 CF 5-40 CF	クロスフック	0.5   4	200	1,000	0.65	593109	4,525
LBR100 SA 5-40 SA	鍛造セーフティ	0.5   4	200	1,000	0.85	500381	5,330
LBR100 DR 5-40 DR	デルタリング	0.5   4	200	1,000	0.55	593307	4,525
LBR100 OM 5-40 OM	オープンフック大	0.5   4	200	1,000	0.8	593505	4,990

- ・上記標準タイプ以外についても御社仕様で製作いたします。(P.102参照)
- ・下記ベルト色も製作いたします。(別途費用追加となります。)



### LBR 100W

- ベルト材質/ポリエステル **ベルト破断強度 1,500kgf**
- 幅 25mm × 厚 1.8mm



ワイドハンドル

品番	端末金具	ベルト長さ(m) 固定側   巻取側	使用荷重(kgf)	破断強度(kgf)	重量(kg)	JANコード 4963360	標準価格(円)
LBR100W E 45	エンドレス	—   4.5	200	1,000	0.55	602313	3,830
LBR100W L 5-40 L	当布縫製	0.5   4	200	1,000	0.6	602344	4,525
LBR100W CF 5-40 CF	クロスフック	0.5   4	200	1,000	0.7	602351	4,525
LBR100W SA 5-40 SA	鍛造セーフティ	0.5   4	200	1,000	0.9	602429	5,330
LBR100W DR 5-40 DR	デルタリング	0.5   4	200	1,000	0.6	602375	4,525
LBR100W OM 5-40 OM	オープンフック大	0.5   4	200	1,000	0.85	602399	4,990

- ・上記標準タイプ以外についても御社仕様で製作いたします。(P.102参照)
- ・下記ベルト色も製作いたします。(別途費用追加となります。)

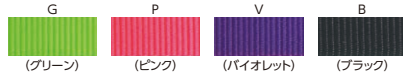

### 本体(バックル)寸法

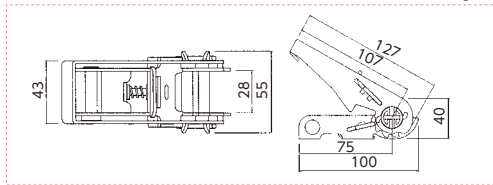

LBR100 破断強度 1,000kgf

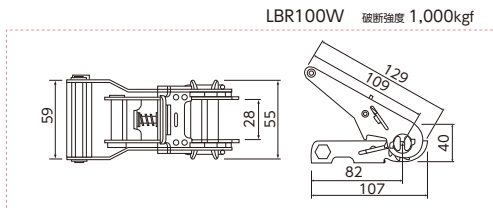

LBR100W 破断強度 1,000kgf

### オプション



- ハンマー
- 樹脂・ゴム
- 非鉄・金型用
- ステンレス・チタン
- 鉄工用
- 溶接用
- 点検用
- 鋳金用
- 建築土木用
- 電気工用
- パール
- PXブランド
- 落下防止コード
- グリップテープ
- クサビ・木柄

- 荷締機
- ベルトラッシング
- タイロン
- タナガード
- パレットベルト
- レバーホイス
- ワイヤー荷締機
- 締結・引張りワイヤー
- ロープラチェット

- 吊具
- ベルトスリング
- ワイヤースリング
- チェーンホイス
- 電動ホイス
- フック・リングジャック
- 2点・4点吊りスリング
- モッコ・特殊仕様品
- 油圧ジャッキ
- キャスター
- 中荷重用
- 重荷重用
- 軽荷重用
- 車輪

# ラチェットバックル LBR 70 シリーズ

軽荷重用

ベルト幅 **25mm**

**受注生産**

● このタイプは、バックル本体が小さく、簡単な操作で荷締作業ができるため、レジャーなどでよく使用されています。

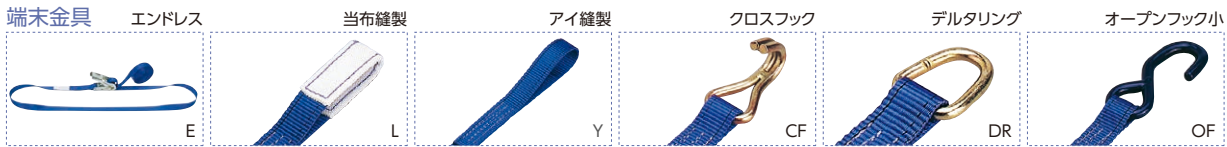
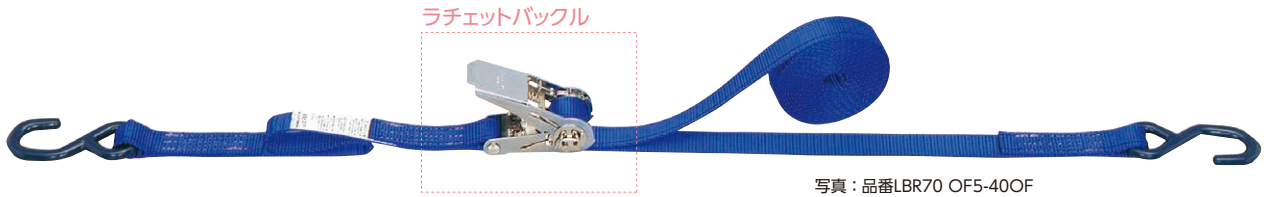

・上記以外の端末はP.102参照。

## LBR 70

● ベルト材質／ポリエステル **ベルト破断強度 1,500kgf**

● 幅 25mm × 厚 1.8mm

品番	端末金具	ベルト長さ(m) 固定側   巻取側	使用荷重(kgf)	破断強度(kgf)	重量(kg)	JANコード 4963360	標準価格(円)
LBR70 E 45	エンドレス	—   4.5	100	500	0.4	594205	3,370
LBR70 L 5-40 L	当布縫製	0.5   4	100	500	0.4	500954	4,060
LBR70 CF 5-40 CF	クロスフック	0.5   4	100	500	0.55	500466	4,060
LBR70 DR 5-40 DR	デルタリング	0.5   4	100	500	0.45	594809	4,060
LBR70 OF 5-40 OF	オープンフック小	0.5   4	100	500	0.55	500497	4,060

・上記標準タイプ以外についても御社仕様で製作いたします。(P.102参照)  
 ・下記ベルト色も製作いたします。(別途費用追加となります。)

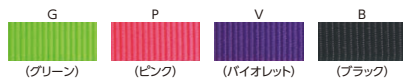

## LBR 70K

● ベルト材質／ポリプロピレン **ベルト破断強度 400kgf**

● 幅 25mm × 厚 1.5mm

ベルトカラー



紺(K)

品番	端末金具	ベルト長さ(m) 固定側   巻取側	使用荷重(kgf)	破断強度(kgf)	重量(kg)	JANコード 4963360	標準価格(円)
LBR70K E 45	エンドレス	—   4.5	80	400	0.3	602511	2,675
LBR70K Y 5-40 Y	アイ縫製	0.5   4	80	400	0.3	602535	3,135
LBR70K CF 5-40 CF	クロスフック	0.5   4	80	400	0.45	602559	3,370
LBR70K DR 5-40 DR	デルタリング	0.5   4	80	400	0.35	602573	3,370
LBR70K OF 5-40 OF	オープンフック小	0.5   4	80	400	0.45	602580	3,370

・上記標準タイプ以外についても御社仕様で製作いたします。(P.102参照)  
 ・下記ベルト色も製作いたします。



### 本体(バックル)寸法

LBR70 破断強度 500kgf

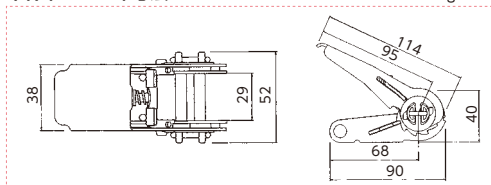

### オプション



荷締機  
ベルトラッシング

### ハンマー

- 樹脂・ゴム
- 非鉄・金型用
- ステンレス・チタン
- 鉄工用
- 溶接用
- 点検用
- 鋸金用
- 建築土木用
- 電気工用
- パール
- PXブランド
- 落下防止コード
- グリップテープ
- クサビ・木柄
- 荷締機
- ベルトラッシング
- タイトロン
- タナガード
- パレットベルト
- レバーホイスト
- ワイヤー荷締機
- 締結・引張りワイヤー
- ロープラチェット

### 吊具

- ベルトスリング
- ワイヤースリング
- チェーンホイスト
- 電動ホイスト
- フック・リングシャックル
- 2点・4点吊りスリング
- モック・特殊仕様品
- 油圧ジャッキ

### キャスター

- 中荷重用
- 重荷重用
- 軽荷重用
- 車輪

重荷重用

W  
ワイド  
ハンドル

ベルト幅  
50  
mm

受注生産

## ラチェットバックル LBR 703BK オールブラックシリーズ

- 荷締用として一番多く使用されているサイズです。
- 握りやすい幅広ハンドルです。

ラチェットバックル



写真：品番LBR703BK CF10-50CF



・上記以外の端末はP.102参照。

### LBR 703BK

- ベルト材質/ポリエステル
- 幅 50mm × 厚 2.0mm

ベルト破断強度  
**3,000kgf**

品番	端末金具	ベルト長さ(m)		使用荷重(kgf)	破断強度(kgf)	重量(kg)	JANコード	標準価格(円)
		固定側	巻取側					
LBR703BK E 60	エンドレス	—	6	600	3,000	1.65	070211	10,195
LBR703BK L 10-50 L	シボリ縫製	1	5	600	3,000	1.7	070235	11,815
LBR703BK CF 10-50 CF	クロスフック	1	5	600	3,000	2.25	070242	13,090

・上記標準タイプ以外についても御社仕様で製作いたします。(P.102参照)

#### 本体(バックル)寸法

LBR700BK 破断強度 5,000kgf

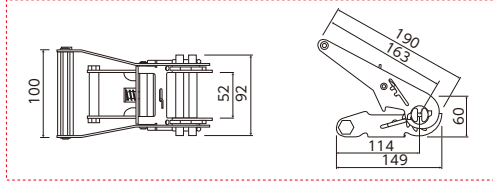

#### オプション

スリーブ	プロテクター	フックホルダー	フックホルダー
S-50B 520円	P-50 775円	L用 LT-35 270円	CF用 ST-50 390円

重荷重用

C  
コンパクト  
ハンドル

ベルト幅  
50  
mm

受注生産

## ラチェットバックル LBR 603BK

- ジャマにならないコンパクトハンドルです。

ラチェットバックル



写真：品番LBR603BK CF10-50CF



・上記以外の端末はP.102参照。

### LBR 603BK

- ベルト材質/ポリエステル
- 幅 50mm × 厚 2.0mm

ベルト破断強度  
**3,000kgf**

品番	端末金具	ベルト長さ(m)		使用荷重(kgf)	破断強度(kgf)	重量(kg)	JANコード	標準価格(円)
		固定側	巻取側					
LBR603BK E 60	エンドレス	—	6	600	3,000	1.6	708565	10,195
LBR603BK L 10-50 L	シボリ縫製	1	5	600	3,000	1.65	708589	11,815
LBR603BK CF 10-50 CF	クロスフック	1	5	600	3,000	2.2	708596	13,090

・上記標準タイプ以外についても御社仕様で製作いたします。(P.102参照)

#### 本体(バックル)寸法

LBR600BK 破断強度 5,000kgf

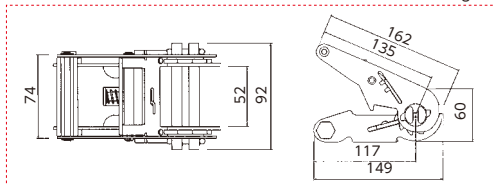

#### オプション

スリーブ	プロテクター	フックホルダー	フックホルダー
S-50B 520円	P-50 775円	L用 LT-35 270円	CF用 ST-50 390円

- ハンマー
- 樹脂・ゴム
- 非鉄・金型用
- ステンレス・チタン
- 鉄工用
- 溶接用
- 点検用
- 钣金用
- 建築土木用
- 電気工事用
- パール
- PXブランド
- 落下防止コード
- グリップテープ
- クサビ・木柄

- 荷締機
- ベルトラッシング
- タイトロン
- タナガード
- パレットベルト
- レバーホイスト
- ワイヤー荷締機
- 締結・引張りワイヤー
- ロープラチェット

- 吊具
- ベルトスリング
- ワイヤースリング
- チェーンホイスト
- 電動ホイスト
- フック・リングジャック
- 2点・4点吊りスリング
- モック・特殊仕様品
- 油圧ジャッキ
- キャスター
- 中荷重用
- 重荷重用
- 軽荷重用
- 車輪

## ラチェットバックル LBR 300WBK オールブラックシリーズ

中荷重用

W  
ワイド  
ハンドル

ベルト幅  
35  
mm

受注生産

- このタイプは、バックル本体およびハンドルが小型で、簡単な操作で確実な荷締作業ができます。
- 握りやすい幅広ハンドルです。

ラチェットバックル



写真：品番LBR300WBK CF10-40CF



・上記以外の端末はP.102参照。

### LBR 300WBK

- ベルト材質/ポリエステル
- 幅 35mm × 厚 2.0mm

ベルト破断強度  
**2,000kgf**

品番	端末金具	ベルト長さ(m)		使用荷重(kgf)	破断強度(kgf)	重量(kg)	JANコード	標準価格(円)
		固定側	巻取側					
LBR300WBK E 50	エンドレス	—	5	400	2,000	1.15	702013	7,535
LBR300WBK L 10-40 L	シボリ縫製	1	4	400	2,000	1.2	702044	9,155
LBR300WBK CF 10-40 CF	クロスフック	1	4	400	2,000	1.55	702051	9,155

・上記標準タイプ以外についても御社仕様で製作いたします。(P.102参照)

#### 本体(バックル)寸法

LBR300WBK 破断強度 3,000kgf

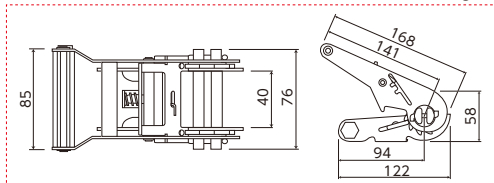

#### オプション



## ラチェットバックル LBR 100WBK

軽荷重用

W  
ワイド  
ハンドル

ベルト幅  
25  
mm

受注生産

- このタイプは、ベルト幅25mmでの強カタイプで、軽量物の固縛に最適です。
- 握りやすい幅広ハンドルです。

ラチェットバックル



写真：品番LBR100WBK CF5-40CF



・上記以外の端末はP.102参照。

### LBR 100WBK

- ベルト材質/ポリエステル
- 幅 25mm × 厚 1.8mm

ベルト破断強度  
**1,500kgf**

品番	端末金具	ベルト長さ(m)		使用荷重(kgf)	破断強度(kgf)	重量(kg)	JANコード	標準価格(円)
		固定側	巻取側					
LBR100WBK E 45	エンドレス	—	4.5	200	1,000	0.55	702310	3,830
LBR100WBK L 5-40 L	当布縫製	0.5	4	200	1,000	0.6	702341	4,525
LBR100WBK CF 5-40 CF	クロスフック	0.5	4	200	1,000	0.7	702358	4,525
LBR100WBK DR 5-40 DR	デルタリング	0.5	4	200	1,000	0.6	702372	4,525
LBR100WBK DCF 5-40 DCF	デルタ&フック	0.5	4	200	1,000	0.8	702303	4,770

・上記標準タイプ以外についても御社仕様で製作いたします。(P.102参照)

#### 本体(バックル)寸法

LBR100WBK 破断強度 1,000kgf

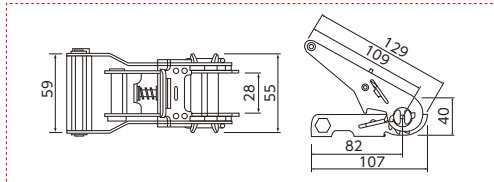

#### オプション



ハンマー

- 樹脂・ゴム
- 非鉄・金型用
- ステンレス・チタン
- 鉄工用
- 溶接用
- 点検用
- 鋳金用
- 建築土木用
- 電気工用

パール

- PXブランド
- 落下防止コード
- グリップテープ
- クサビ・木柄

荷締機

- ベルトラッシング
- タイトロン
- タナガード
- パレットベルト
- レバーホイスト
- ワイヤー荷締機
- 締結・引張りワイヤー
- ロープラチェット

吊具

- ベルトスリング
- ワイヤー・スリング
- チェーン・ホイスト
- 電動・ホイスト
- フック・リング・シャックル
- 2点・4点吊りスリング
- モッコ・特殊仕様品
- 油圧・ジャッキ

キャスター

- 中荷重用
- 重荷重用
- 軽荷重用
- 車輪

## カムバックル LBB BK オールブラックシリーズ

- 金具やベルトが全て黒色なので、目立たず荷締めができます。
- 簡単な操作のカムバックル式です。

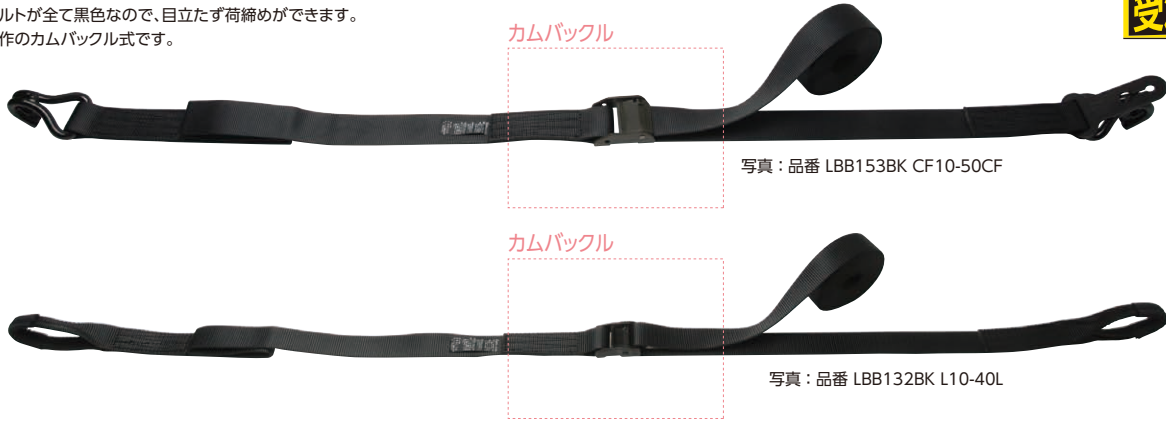

・上記以外の末端はP.102参照。

### LBB 153BK ◆新商品

- ベルト材質/ポリエステル ベルト破断強度 3,000kgf
- 幅 50mm × 厚 2.0mm

ベルト幅  
**50**  
mm

品番	末端金具	ベルト長さ(m)		使用荷重(kgf)	破断強度(kgf)	重量(kg)	JANコード 4963360	標準価格(円)
		固定側	巻取側					
LBB153BK E 60	エンドレス	—	6	200	1,000	0.85	909016	6,145
LBB153BK L 10-50 L	シボリ縫製	1	5	200	1,000	0.9	909030	7,645
LBB153BK CF 10-50 CF	クロスフック	1	5	200	1,000	1.5	909047	8,920

・上記標準タイプ以外についても御社仕様で製作いたします。(P.102参照)  
・バックル寸法はP.94、LBB150を参照。

#### オプション

スリーブ	プロテクター	フックホルダー	フックホルダー
S-50B	P-50	L用 LT-35	CF用 ST-50
520円	775円	270円	390円

### LBB 132BK ◆新商品

- ベルト材質/ポリエステル ベルト破断強度 2,000kgf
- 幅 35mm × 厚 2.0mm

ベルト幅  
**35**  
mm

品番	末端金具	ベルト長さ(m)		使用荷重(kgf)	破断強度(kgf)	重量(kg)	JANコード 4963360	標準価格(円)
		固定側	巻取側					
LBB132BK E 50	エンドレス	—	5	160	800	0.5	901614	4,400
LBB132BK L 10-40 L	シボリ縫製	1	4	160	800	0.55	901638	5,915
LBB132BK CF 10-40 CF	クロスフック	1	4	160	800	0.9	901645	5,915

・上記標準タイプ以外についても御社仕様で製作いたします。(P.102参照)  
・バックル寸法はP.95、LBB130を参照。

#### オプション

スリーブ	プロテクター	フックホルダー	フックホルダー
S-35B	P-35	L用 LT-35	CF用 ST-35
390円	520円	270円	390円

### LBB 100BK ◆新商品

- ベルト材質/ポリエステル ベルト破断強度 1,500kgf
- 幅 25mm × 厚 1.8mm

ベルト幅  
**25**  
mm



品番	末端金具	ベルト長さ(m)		使用荷重(kgf)	破断強度(kgf)	重量(kg)	JANコード 4963360	標準価格(円)
		固定側	巻取側					
LBB100BK E 45	エンドレス	—	4.5	80	400	0.3	909641	2,445
LBB100BK L 5-40 L	当布縫製	0.5	4	80	400	0.3	909672	3,135
LBB100BK CF 5-40 CF	クロスフック	0.5	4	80	400	0.45	909719	3,135

・上記標準タイプ以外についても御社仕様で製作いたします。(P.102参照)  
・バックル寸法はP.96、LBB100を参照。

#### オプション

スリーブ	プロテクター	フックホルダー
S-25B	P-25	L用 LT-35
335円	390円	270円

### LBB 70BK ◆新商品

- ベルト材質/ポリプロピレン ベルト破断強度 400kgf
- 幅 25mm × 厚 1.5mm

ベルト幅  
**25**  
mm



品番	末端金具	ベルト長さ(m)		使用荷重(kgf)	破断強度(kgf)	重量(kg)	JANコード 4963360	標準価格(円)
		固定側	巻取側					
LBB70BK E 45	エンドレス	—	4.5	60	300	0.13	909856	1,625
LBB70BK Y 5-40 Y	アイ縫製	0.5	4	60	300	0.14	909887	2,085

・上記標準タイプ以外についても御社仕様で製作いたします。(P.102参照)  
・バックル寸法はP.97、LBB70を参照。

#### オプション

スリーブ	プロテクター	フックホルダー
S-25B	P-25	L用 LT-35
335円	390円	270円



## ラチェットバックル LBR 800M シリーズ

- 1コマリリースにより段階的に圧力を開放できるので、安全かつ確実に取りはずしができます。
- 大きな荷締め力が得られるロングハンドルです。
- 中大型トラック用。



写真：品番 LBR804M CF10-50CF



・上記以外の端末はP.102参照。

### LBR 803M

- ベルト材質/ポリエステル **ベルト破断強度 3,000kgf**
- 幅 50mm × 厚 2.0mm

品番	品 番	端末金具	ベルト長さ (m)		使用荷重 (kgf)	破断強度 (kgf)	重量 (kg)	JANコード 4963360	標準価格 (円)
			固定側	巻取側					
LBR803M	E 60	エンドレス	—	6	600	3,000	1.75	708268	12,165
LBR803M	L 10-50 L	シボリ縫製	1	5	600	3,000	1.8	708282	14,195
LBR803M	CF 10-50 CF	クロスフック	1	5	600	3,000	2.35	708299	15,635
LBR803M	OP 10-30 OP	ワンピース	1	3	300	1,500	1.8	708381	14,195
LBR803M	SB 10-50 SB	鍛造セーフティ	1	5	600	3,000	2.55	708350	15,635

・上記標準タイプ以外についても御社仕様で製作いたします。(P.102参照)

### LBR 804M

- ベルト材質/ポリエステル **ベルト破断強度 4,000kgf**
- 幅 50mm × 厚 2.5mm

品番	品 番	端末金具	ベルト長さ (m)		使用荷重 (kgf)	破断強度 (kgf)	重量 (kg)	JANコード 4963360	標準価格 (円)
			固定側	巻取側					
LBR804M	E 60	エンドレス	—	6	800	4,000	1.9	708114	13,320
LBR804M	L 10-50 L	シボリ縫製	1	5	800	4,000	2.0	708138	15,055
LBR804M	CF 10-50 CF	クロスフック	1	5	800	4,000	2.55	708145	16,795
LBR804M	OP 10-30 OP	ワンピース	1	3	300	1,500	1.95	708237	15,055
LBR804M	SB 10-50 SB	鍛造セーフティ	1	5	800	4,000	2.75	708206	16,795

・上記標準タイプ以外についても御社仕様で製作いたします。(P.102参照)

#### 本体(バックル)寸法

LBR800M 破断強度 4,500kgf

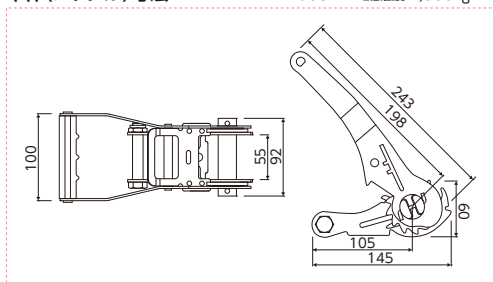

#### オプション

スリーブ	プロテクター	フックホルダー (L用)	フックホルダー (CF用)
S-50 520円	P-50 775円	LT-35 270円	ST-50 390円

※ フックホルダー… 端末金具がクロスフック(CF)の場合、フックホルダーは巻取側に標準装備です。

### セーフティーアシストシステム(SAS)採用

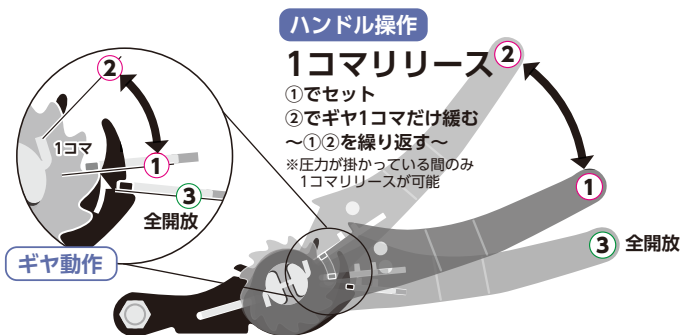

#### ■ 荷崩れ防止

1コマリリースにより、安全にベルトを緩めることができます。

#### ■ 衝撃音防止

1コマリリースにより、コンテナ車の壁面が急激に広がるのを防げます。



#### ハンマー

- 樹脂・ゴム
- 非鉄・金型用
- ステンレス・チタン
- 鉄工用
- 溶接用
- 点検用
- 鋸金用
- 建築土木用
- 電気工事用
- パール
- PXブランド
- 落下防止コード
- グリップテープ
- クサビ・木柄

#### 荷締機

- ベルトラッシング
- タイトロン
- タナガード
- パレットベルト
- レバーホイスト
- ワイヤー荷締機
- 締結・引張りワイヤー
- ロープラチェット

#### 吊 具

- ベルトスリング
- ワイヤースリング
- チェーンホイスト
- 電動ホイスト
- フック・リングジャック
- 2点・4点吊りスリング
- モック・特殊仕様品
- 油圧ジャッキ

#### キャスター

- 中荷重用
- 重荷重用
- 軽荷重用
- 車輪



## ステンレス製ラチェットバックル LSR シリーズ

- このタイプのバックル本体、端末金具はステンレス製です。
- ステンレス製でサビなく、衛生的です。
- 海上・海岸など、塩分の多い所での荷締作業に適しています。
- 握りやすい幅広ハンドルです。



・上記以外の端末はP.102参照。

### LSR 703 ステンレス

- ベルト材質／ポリエステル **ベルト破断強度 3,000kgf**
- 幅 50mm × 厚 2.0mm
- 本体・端末金具／SUS304

品番	端末金具	ベルト長さ(m) 固定側   巻取側	使用荷重(kgf)	破断強度(kgf)	重量(kg)	JANコード 4963360	標準価格(円)
LSR703 E 60	エンドレス	—   6	600	3,000	1.85	600616	20,380
LSR703 L 10-50 L	シボリ縫製	1   5	600	3,000	1.9	060625	22,165
LSR703 CF 10-50 CF	クロスフック	1   5	550	2,750	2.5	060632	23,445

### LSR 704 ステンレス

- ベルト材質／ポリエステル **ベルト破断強度 4,000kgf**
- 幅 50mm × 厚 2.5mm
- 本体・端末金具／SUS304

品番	端末金具	ベルト長さ(m) 固定側   巻取側	使用荷重(kgf)	破断強度(kgf)	重量(kg)	JANコード 4963360	標準価格(円)
LSR704 E 60	エンドレス	—   6	600	3,000	2.05	600418	21,405
LSR704 L 10-50 L	シボリ縫製	1   5	600	3,000	2.1	600425	22,925
LSR704 CF 10-50 CF	クロスフック	1   5	550	2,750	2.65	600432	24,205

### 本体(バックル)寸法

LSR700 破断強度 3,000kgf

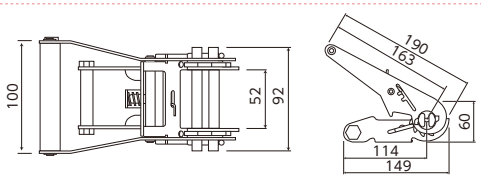

### オプション

スリーブ	プロテクター	フックホルダー	フックホルダー
S-50	P-50	L用 LT-35	CF用 ST-50
520円	775円	270円	390円

※ フックホルダー… 端末金具がクロスフック(CF)の場合、フックホルダーは巻取側に標準装備です。

- ハンマー
- 樹脂・ゴム
- 非鉄・金型用
- ステンレス・チタン
- 鉄工用
- 溶接用
- 点検用
- 鋳金用
- 建築土木用
- 電気工事用
- パール
- PXブランド
- 落下防止コード
- グリップテープ
- クサビ・木柄
- 荷締機
- ベルトラッシング
- タイトロン
- タナガード
- パレットベルト
- レバーホイス
- ワイヤー荷締機
- 締結・引張りワイヤー
- ロープラチェット
- 吊具
- ベルトスリング
- ワイヤースリング
- チェーンホイス
- 電動ホイス
- フック・リングジャック
- 2点・4点吊りスリング
- モッコ・特殊仕様品
- 油圧ジャッキ
- キャスター
- 中荷重用
- 重荷重用
- 軽荷重用
- 車輪

中荷重用

ベルト幅  
35mm

受注生産

荷締機  
ベルトラッシング

ラチェットバックル



写真：品番LSR300 L10-40L



・上記以外の端末はP.102参照。

LSR 300 ステンレス

- ベルト材質／ポリエステル **ベルト破断強度 2,000kgf**
- 幅 35mm × 厚 2.0mm
- 本体・端末金具／SUS304

品番	端末金具	ベルト長さ(m)		使用荷重(kgf)	破断強度(kgf)	重量(kg)	JANコード 4963360	標準価格(円)
		固定側	巻取側					
LSR300 E 50	エンドレス	—	5	240	1,200	1.2	600814	14,405
LSR300 L 10-40 L	シボリ縫製	1	4	240	1,200	1.25	600821	15,925
LSR300 CF 10-40 CF	クロスフック	1	4	240	1,200	1.52	600838	16,565

本体(バックル)寸法

LSR300 破断強度 1,200kgf

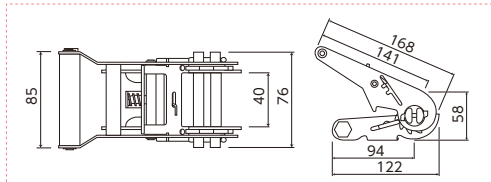

オプション

スリーブ	プロテクター	フックホルダー	フックホルダー
S-35 390円	P-35 520円	L用 LT-35 270円	CF用 ST-35 390円

※ フックホルダー… 端末金具がクロスフック(CF)の場合、フックホルダーは巻取側に標準装備です。

軽荷重用

ベルト幅  
25mm

受注生産

ラチェットバックル



写真：品番LSR100 L5-40L

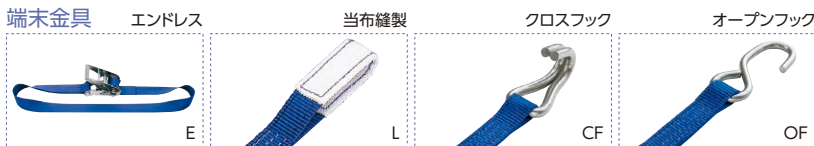

・上記以外の端末はP.102参照。

LSR 100 ステンレス

- ベルト材質／ポリエステル **ベルト破断強度 1,500kgf**
- 幅 25mm × 厚 1.8mm
- 本体・端末金具／SUS304

品番	端末金具	ベルト長さ(m)		使用荷重(kgf)	破断強度(kgf)	重量(kg)	JANコード 4963360	標準価格(円)
		固定側	巻取側					
LSR100 E 45	エンドレス	—	4.5	100	500	0.55	600104	8,285
LSR100 L 5-40 L	当布縫製	0.5	4	100	500	0.6	600128	8,920
LSR100 CF 5-40 CF	クロスフック	0.5	4	100	500	0.7	600135	9,565
LSR100 OF 5-40 OF	オープンフック	0.5	4	100	500	0.75	600142	9,565

本体(バックル)寸法

LSR100 破断強度 500kgf

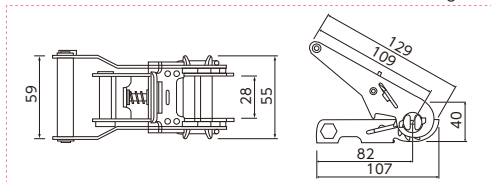

オプション

スリーブ	プロテクター	フックホルダー
S-25 335円	P-25 390円	L用 LT-35 270円

ハンマー

樹脂・ゴム

非鉄・金型用

ステンレス・チタン

鉄工用

溶接用

点検用

鋳金用

建築土木用

電気工事用

パール

PXブランド

落下防止コード

グリップテープ

クサビ・木柄

荷締機

ベルトラッシング

タイトロン

タナガード

パレットベルト

レバーホイスト

ワイヤー荷締機

締結・引張りワイヤー

ロープラチェット

吊具

ベルトスリング

ワイヤースリング

チェーンホイスト

電動ホイスト

フック・リング・シャックル

2点・4点吊りスリング

モッコ・特殊仕様品

油圧ジャッキ

キャスター

中荷重用

重荷重用

軽荷重用

車輪

軽荷重用

ベルト幅  
50mm

受注生産

## オーバーセンターバックル LBC シリーズ

● 締め付け力が一定なので、壊れやすい製品などの荷締に適しています。

オーバーセンターバックル



写真：品番LBC503 CF10-50CF



・上記以外の端末はP.102参照。

### LBC 503

● ベルト材質/ポリエステル **ベルト破断強度 3,000kgf**  
● 幅 50mm × 厚 2.0mm

品番	端末金具	ベルト長さ(m) 固定側   巻取側	使用荷重(kgf)	破断強度(kgf)	重量(kg)	JANコード 4963360	標準価格(円)
LBC503 E 60	エンドレス	—   6	300	1,500	0.95	508868	6,145
LBC503 L 10-50 L	シボリ縫製	1   5	300	1,500	1.0	508882	7,645
LBC503 CF 10-50 CF	クロスフック	1   5	300	1,500	1.55	508899	8,920
LBC503 OP 10-30 OP	ワンピース	1   3	300	1,500	1.2	508981	7,645

・上記標準タイプ以外についても御社仕様で製作いたします。(P.102参照)

#### 本体(バックル)寸法

LBC500 破断強度 1,500kgf

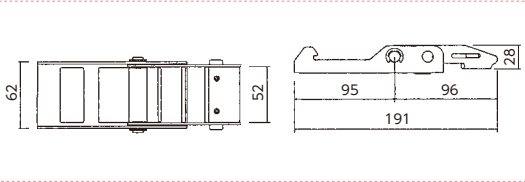

#### オプション

スリーブ	フックホルダー	フックホルダー
S-50	L用 LT-35	CF用 ST-50
520円	270円	390円

※ フックホルダー … 端末金具がクロスフック(CF)の場合、フックホルダーは巻取側に標準装備です。

軽荷重用

ベルト幅  
25mm

受注生産

オーバーセンターバックル



写真：品番LBC251 CF5-40CF

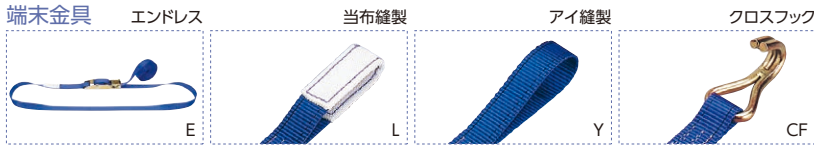

・上記以外の端末はP.102参照。

### LBC 251

● ベルト材質/ポリエステル **ベルト破断強度 1,500kgf**  
● 幅 25mm × 厚 1.8mm

品番	端末金具	ベルト長さ(m) 固定側   巻取側	使用荷重(kgf)	破断強度(kgf)	重量(kg)	JANコード 4963360	標準価格(円)
LBC251 E 45	エンドレス	—   4.5	200	1,000	0.45	601217	3,245
LBC251 L 5-40 L	当布縫製	0.5   4	200	1,000	0.45	601248	3,830
LBC251 Y 5-40 Y	アイ縫製	0.5   4	200	1,000	0.45	601231	3,600
LBC251 CF 5-40 CF	クロスフック	0.5   4	200	1,000	0.6	601255	3,830

・上記標準タイプ以外についても御社仕様で製作いたします。(P.102参照)

#### 本体(バックル)寸法

LBC250 破断強度 1,000kgf

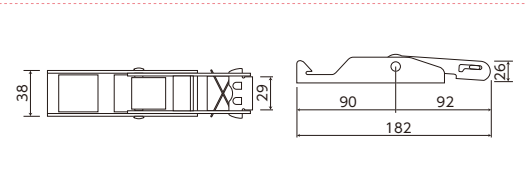

#### オプション

スリーブ	フックホルダー
S-25	L-Y用 LT-35
335円	270円

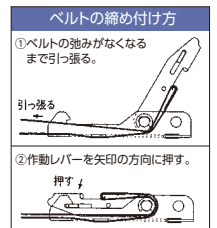
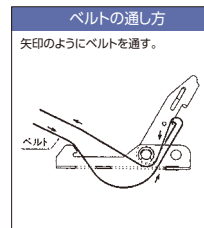



## ミニセンターバックル LBM シリーズ

- 締め付け力が一定なので、壊れやすい製品などの荷締めに。
- 締め付けも開放もワンタッチなので、素早い荷締めができます。



・上記以外の端末はP.102参照。

### LBM 153 ■ 新商品

- ベルト材質／ポリエステル **ベルト破断強度 3,000kgf**
- 幅 50mm × 厚 2.0mm

ベルト幅  
**50**  
mm

品番	端末金具	ベルト長さ(m)		使用荷重(kgf)	破断強度(kgf)	重量(kg)	JANコード 4963360	標準価格(円)
		固定側	巻取側					
LBM153 E 60	エンドレス	—	6	280	1,400	0.85	908866	8,050
LBM153 L 10-50 L	シボリ縫製	1	5	280	1,400	0.9	908880	11,580
LBM153 CF 10-50 CF	クロスフック	1	5	280	1,400	1.5	908897	11,580

#### 本体(バックル)寸法

LBM150 破断強度 1,400kgf

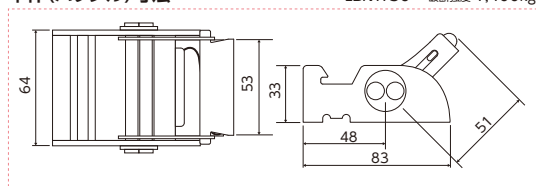

#### オプション

スリーブ	プロテクター	フックホルダー	フックホルダー
S-50	P-50	L用 LT-35	CF用 ST-50
520円	775円	270円	390円

※ フックホルダー… 端末金具がクロスフック(CF)の場合、フックホルダーは巻取側に標準装備です。

### LBM 132 ■ 新商品

- ベルト材質／ポリエステル **ベルト破断強度 2,000kgf**
- 幅 35mm × 厚 2.0mm

ベルト幅  
**35**  
mm

品番	端末金具	ベルト長さ(m)		使用荷重(kgf)	破断強度(kgf)	重量(kg)	JANコード 4963360	標準価格(円)
		固定側	巻取側					
LBM132 E 50	エンドレス	—	5	260	1,300	0.5	901317	6,395
LBM132 L 10-40 L	シボリ縫製	1	4	260	1,300	0.55	901348	9,375
LBM132 CF 10-40 CF	クロスフック	1	4	260	1,300	0.9	901355	9,375

#### 本体(バックル)寸法

LBM130 破断強度 1,300kgf

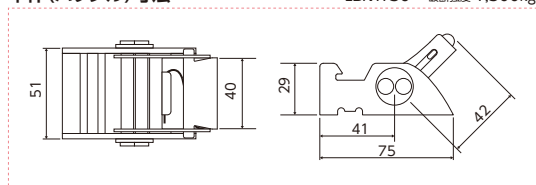

#### オプション

スリーブ	プロテクター	フックホルダー	フックホルダー
S-35	P-35	L用 LT-35	CF用 ST-35
390円	520円	270円	390円

※ フックホルダー… 端末金具がクロスフック(CF)の場合、フックホルダーは巻取側に標準装備です。

### LBM 100 ■ 新商品

- ベルト材質／ポリエステル **ベルト破断強度 1,500kgf**
- 幅 25mm × 厚 1.8mm

ベルト幅  
**25**  
mm



品番	端末金具	ベルト長さ(m)		使用荷重(kgf)	破断強度(kgf)	重量(kg)	JANコード 4963360	標準価格(円)
		固定側	巻取側					
LBM100 E 45	エンドレス	—	4.5	200	1,000	0.3	901218	3,860
LBM100 L 5-40 L	当布縫製	0.5	4	200	1,000	0.3	901249	4,965
LBM100 CF 5-40 CF	クロスフック	0.5	4	200	1,000	0.45	901256	4,965

#### 本体(バックル)寸法

LBM100 破断強度 1,000kgf

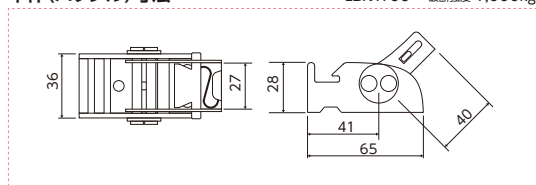

#### オプション

スリーブ	プロテクター	フックホルダー
S-25	P-25	L用 LT-35
335円	390円	270円

※ フックホルダー… 端末金具がクロスフック(CF)の場合、フックホルダーは巻取側に標準装備です。

※バックルの使用方法はP.113 >>>

#### ハンマー

- 樹脂・ゴム
- 非鉄・金型用
- ステンレス・チタン
- 鉄工用
- 溶接用
- 点検用
- 鋸金用
- 建築土木用
- 電気工事用
- パール
- PXブランド
- 落下防止コード
- グリップテープ
- クサビ・木柄

#### 荷締機

- ベルトラッシング
- タイトロン
- タナガード
- パレットベルト
- レバーホイスト
- ワイヤー荷締機
- 締結・引張りワイヤー
- ロープラチェット

#### 吊具

- ベルトスリング
- ワイヤースリング
- チェーンホイスト
- 電動ホイスト
- フック・リング・シャックル
- 2点・4点吊りスリング
- モッコ・特殊仕様品
- 油圧ジャッキ

#### キャスター

- 中荷重用
- 重荷重用
- 軽荷重用
- 車輪

## カムバックル LBB 150 シリーズ

- このシリーズは、カムバックル式で、簡単な操作で荷締作業ができます。  
50mm幅は、LBBシリーズの中で、強力タイプです。

カムバックル



写真：品番LBB153 OP10-30OP



・上記以外の端末はP.102参照。

### LBB 153

- ベルト材質／ポリエステル **ベルト破断強度 800kgf**
- 幅 50mm × 厚 2.0mm

品番	端末金具	ベルト長さ(m) 固定側   巻取側	使用荷重(kgf)	破断強度(kgf)	重量(kg)	JANコード 4963360	標準価格(円)
LBB153 E 60	エンドレス	—   6	160	800	0.85	509018	6,145
LBB153 EF 60	エンドレスフック	—   6	160	800	0.9	509025	7,185
LBB153 L 10-50 L	シボリ縫製	1   5	160	800	0.9	509032	7,645
LBB153 CF 10-50 CF	クロスフック	1   5	160	800	1.5	509049	8,920
LBB153 OP 10-30 OP	ワンピース	1   3	160	800	0.95	509131	7,645

・上記標準タイプ以外についても御社仕様で製作いたします。(P.102参照)

### LBB 150N

- ベルト材質／ナイロン **ベルト破断強度 400kgf**
- 幅 50mm × 厚 1.3mm

ベルトカラー

ブルー(N)

品番	端末金具	ベルト長さ(m) 固定側   巻取側	使用荷重(kgf)	破断強度(kgf)	重量(kg)	JANコード 4963360	標準価格(円)
LBB150N E 60	エンドレス	—   6	80	400	0.55	601415	4,635
LBB150N EF 60	エンドレスフック	—   6	80	400	0.6	601422	5,685
LBB150N CF 10-50 CF	クロスフック	1   5	80	400	1.15	601446	7,415
LBB150N OP 10-30 OP	ワンピース	1   3	80	400	0.7	601538	6,145

・上記標準タイプ以外についても御社仕様で製作いたします。(P.102参照)

### 本体(バックル)寸法

LBB150 破断強度 800kgf

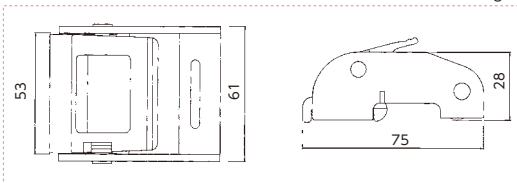

### オプション

スリーブ	フックホルダー	フックホルダー
S-50	L用 LT-35	CF用 ST-50
520円	270円	390円

※ フックホルダー … 端末金具がクロスフック(CF)の場合、フックホルダーは巻取側に標準装備です。

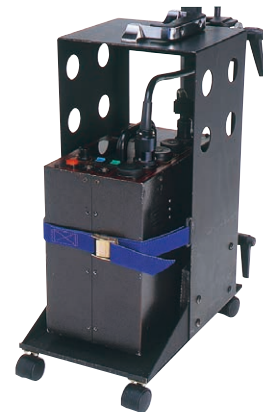

ハンマー

- 樹脂・ゴム
- 非鉄・金型用
- ステンレス・チタン
- 鉄工用
- 溶接用
- 点検用
- 钣金用
- 建築土木用
- 電気工事用
- パール
- PXブランド
- 落下防止コード
- グリップテープ
- クサビ・木柄

荷締機

- ベルトラッシング
- タイトロン
- タナガード
- パレットベルト
- レバーホイスト
- ワイヤー荷締機
- 締結・引張りワイヤー
- ロープラチェット

吊具

- ベルトスリング
- ワイヤースリング
- チェーンホイスト
- 電動ホイスト
- フック・リングジャック
- 2点・4点吊りスリング
- モック・特殊仕様品
- 油圧ジャッキ

キヤスター

- 中荷重用
- 重荷重用
- 軽荷重用
- 車輪



# カムバックル LBB 130 シリーズ

● このシリーズは、カムバックル式で、簡単な操作で荷締作業ができます。

軽荷重用

ベルト幅 **35mm**

**受注生産**

荷締機  
ベルトラッシング



・上記以外の端末はP.102参照。

## LBB 132

- ベルト材質/ポリエステル **ベルト破断強度 600kgf**
- 幅 35mm × 厚 2.0mm

品番	端末金具	ベルト長さ (m)		使用荷重 (kgf)	破断強度 (kgf)	重量 (kg)	JANコード 4963360	標準価格 (円)
		固定側	巻取側					
LBB132 E 50	エンドレス	—	5	120	600	0.5	600623	4,400
LBB132 L 10 - 40 L	シボリ縫製	1	4	120	600	0.55	600630	5,915
LBB132 CF 10 - 40 CF	クロスフック	1	4	120	600	0.9	600647	5,915
LBB132 OP 10 - 30 OP	ワンピース	1	3	120	600	0.7	600692	5,915

・上記標準タイプ以外についても御社仕様で製作いたします。(P.102参照)

## LBB 130

- ベルト材質/ポリプロピレン **ベルト破断強度 400kgf**
- 幅 35mm × 厚 1.7mm

ベルトカラー



紺 (K)

品番	端末金具	ベルト長さ (m)		使用荷重 (kgf)	破断強度 (kgf)	重量 (kg)	JANコード 4963360	標準価格 (円)
		固定側	巻取側					
LBB130 E 50	エンドレス	—	5	80	400	0.3	601811	2,205
LBB130 Y 10 - 40 Y	アイ縫製	1	4	80	400	0.35	601828	2,675
LBB130 CF 10 - 40 CF	クロスフック	1	4	80	400	0.7	601842	3,710

・上記標準タイプ以外についても御社仕様で製作いたします。(P.102参照)

### 本体(バックル)寸法

LBB130 破断強度 600kgf

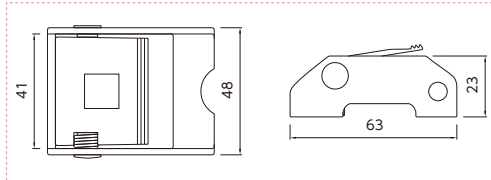

### オプション

スリーブ	フックホルダー	フックホルダー
S-35	L-Y用 LT-35	CF用 ST-35
390円	270円	390円

※ フックホルダー … 端末金具がクロスフック (CF) の場合、フックホルダーは巻取側に標準装備です。



### ハンマー

- 樹脂・ゴム
- 非鉄・金型用
- ステンレス・チタン
- 鉄工用
- 溶接用
- 点検用
- 鋸金用
- 建築土木用
- 電気工事用
- パール
- PXブランド
- 落下防止コード
- グリップテープ
- クサビ・木柄

### 荷締機

- ベルトラッシング
- タイトロン
- タナガード
- パレットベルト
- レバーホイスト
- ワイヤー荷締機
- 締結・引張りワイヤー
- ロープラチェット

### 吊具

- ベルトスリング
- ワイヤースリング
- チェーンホイスト
- 電動ホイスト
- フック・リングジャック
- 2点・4点吊りスリング
- モッコ・特殊仕様品
- 油圧ジャッキ

### キャスター

- 中荷重用
- 重荷重用
- 軽荷重用
- 車輪

## カムバックル LBB 100 シリーズ

- このシリーズは、カムバックル式で、簡単な操作で荷締作業ができます。軽作業や梱包資材としてもよく使われています。

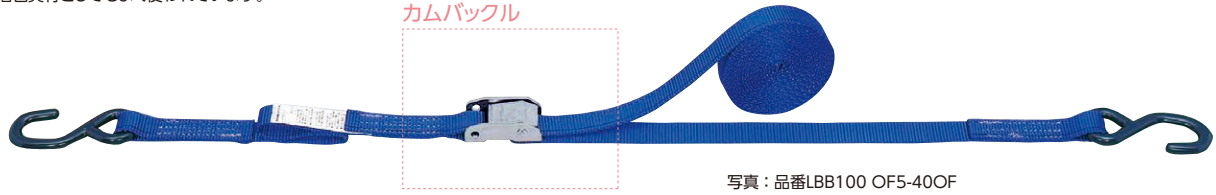

写真：品番LBB100 OF5-40OF

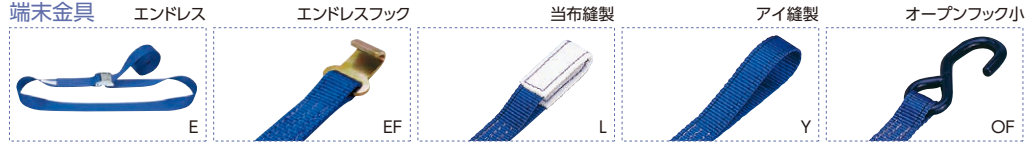

・上記以外の端末はP.102参照。

### LBB 100

- ベルト材質/ポリエステル **ベルト破断強度 400kgf**
- 幅 25mm × 厚 1.8mm

品番	端末金具	ベルト長さ(m)		使用荷重(kgf)	破断強度(kgf)	重量(kg)	JANコード 4963360	標準価格(円)
		固定側	巻取側					
LBB100 E 45	エンドレス	—	4.5	80	400	0.3	500640	2,445
LBB100 EF 45	エンドレスフック	—	4.5	80	400	0.35	500657	2,905
LBB100 L 5-40 L	当布縫製	0.5	4	80	400	0.3	500671	3,135
LBB100 OF 5-40 OF	オープンフック小	0.5	4	80	400	0.45	509711	3,135

- ・上記標準タイプ以外についても御社仕様で製作いたします。(P.102参照)
- ・下記ベルト色も製作いたします。(別途費用追加となります。)

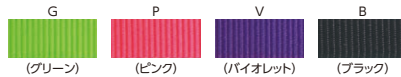

### LBB 100N

- ベルト材質/ナイロン **ベルト破断強度 350kgf**
- 幅 25mm × 厚 1.3mm

品番	端末金具	ベルト長さ(m)		使用荷重(kgf)	破断強度(kgf)	重量(kg)	JANコード 4963360	標準価格(円)
		固定側	巻取側					
LBB100N E 45	エンドレス	—	4.5	70	350	0.25	602719	2,085
LBB100N EF 45	エンドレスフック	—	4.5	70	350	0.25	602726	2,445
LBB100N Y 5-40 Y	アイ縫製	0.5	4	70	350	0.25	062735	2,445
LBB100N OF 5-40 OF	オープンフック小	0.5	4	70	350	0.4	602788	2,785

- ・上記標準タイプ以外についても御社仕様で製作いたします。(P.102参照)

### 本体(バックル)寸法

LBB100 破断強度 400kgf

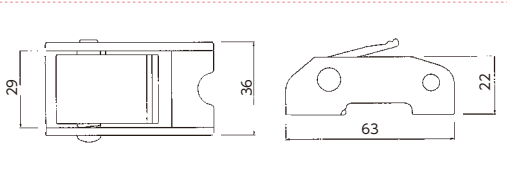

### オプション

スリーブ      フックホルダー



S-25 335円  
LT-35 270円



### ハンマー

- 樹脂・ゴム
- 非鉄・金型用
- ステンレス・チタン
- 鉄工用
- 溶接用
- 点検用
- 鋳金用
- 建築土木用
- 電気工事用
- パール

### PXブランド

- 落下防止コード
- グリップテープ
- クセビ・木柄

### 荷締機

- ベルトラッシング
- タイトロン
- タナガード
- パレットベルト
- レバーホイスト
- ワイヤー荷締機
- 締結・引張りワイヤー
- ロープラチェット

### 吊具

- ベルトスリング
- ワイヤースリング
- チェーンホイスト
- 電動ホイスト
- フックリングジャック
- 2点・4点吊りスリング
- モック・特殊仕様品
- 油圧ジャッキ

### キャスター

- 中荷重用
- 重荷重用
- 軽荷重用
- 車輪

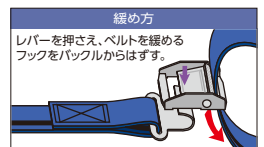

# カムバックル LBB 80・70 シリーズ

軽荷重用  
ベルト幅 25mm  
受注生産

● このシリーズは、カムバックル式で、簡単な操作で荷締作業ができます。  
軽作業や梱包資材としてもよく使われています。



写真：品番LBB80 E45

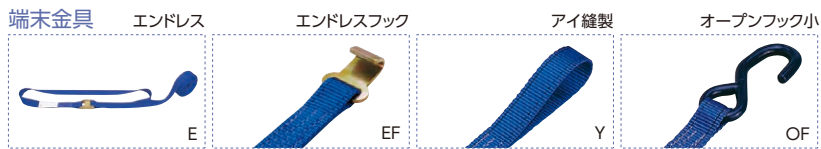

・上記以外の端末はP.102参照。

## LBB 80

- ベルト材質／ポリプロピレン **ベルト破断強度 300kgf**
- 幅 25mm × 厚 1.5mm

品番	端末金具	ベルト長さ(m)		使用荷重(kgf)	破断強度(kgf)	重量(kg)	JANコード 4963360	標準価格(円)
		固定側	巻取側					
LBB80 E 45	エンドレス	—	4.5	60	300	0.15	500756	1,855
LBB80 EF 45	エンドレスフック	—	4.5	60	300	0.17	597602	2,205
LBB80 Y 5-40 Y	アイ縫製	0.5	4	60	300	0.16	500770	2,205
LBB80 OF 5-40 OF	オープンフック小	0.5	4	60	300	0.30	059827	2,445

・上記標準タイプ以外についても御社仕様で製作いたします。(P.102参照)  
・下記ベルト色も製作いたします。



## LBB 70

- ベルト材質／ポリプロピレン **ベルト破断強度 250kgf**
- 幅 25mm × 厚 1.5mm

バックル形状



品番	端末金具	ベルト長さ(m)		使用荷重(kgf)	破断強度(kgf)	重量(kg)	JANコード 4963360	標準価格(円)
		固定側	巻取側					
LBB70 E 45	エンドレス	—	4.5	50	250	0.13	598609	1,625
LBB70 EF 45	エンドレスフック	—	4.5	50	250	0.15	500879	2,085
LBB70 Y 5-40 Y	アイ縫製	0.5	4	50	250	0.14	598807	2,085
LBB70 OF 5-40 OF	オープンフック小	0.5	4	50	250	0.28	059933	2,320

・上記標準タイプ以外についても御社仕様で製作いたします。(P.102参照)  
・下記ベルト色も製作いたします。



## LBB 70B

- ベルト材質／ポリプロピレン **ベルト破断強度 200kgf**
- 幅 25mm × 厚 1.3mm

バックル形状



使用ベルト

品番	端末金具	ベルト長さ(m)		使用荷重(kgf)	破断強度(kgf)	重量(kg)	JANコード 4963360	標準価格(円)
		固定側	巻取側					
LBB70B E 45	エンドレス	—	4.5	40	200	0.12	602917	1,285
LBB70B EF 45	エンドレスフック	—	4.5	40	200	0.14	602924	1,745
LBB70B Y 5-40 Y	アイ縫製	0.5	4	40	200	0.13	602931	1,745
LBB70B OF 5-40 OF	オープンフック小	0.5	4	40	200	0.27	602986	1,975

### 本体(バックル)寸法

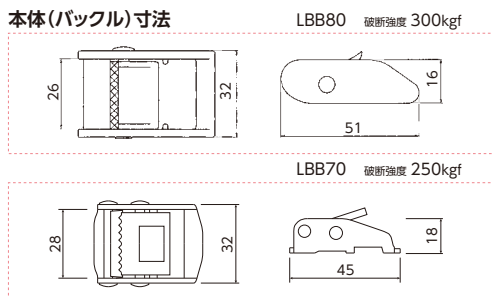

### オプション

- スリーブ S-25 335円
- フックホルダー L-Y用 LT-35 270円



- ハンマー
- 樹脂・ゴム
- 非鉄・金型用
- ステンレス・チタン
- 鉄工用
- 溶接用
- 点検用
- 鋳金用
- 建築土木用
- 電気工事用
- パール
- PXブランド
- 落下防止コード
- グリップテープ
- クサビ・木柄
- 荷締機
- ベルトラッシング
- タイトロン
- タナガード
- パレットベルト
- レバーホイスト
- ワイヤー荷締機
- 締結・引張りワイヤー
- ロープラチェット
- 吊具
- ベルトスリング
- ワイヤースリング
- チェーンホイスト
- 電動ホイスト
- フック・リングシャックル
- 2点・4点吊りスリング
- モッコ・特殊仕様品
- 油圧ジャッキ
- キヤスター
- 中荷重用
- 重荷重用
- 軽荷重用
- 車輪



## Kバックル LBK シリーズ

軽荷重用

ベルト幅 25mm 50mm 受注生産



写真：品番LBK50N-E50



### LBK 25・50

- このタイプは従来のフランス環の改良型で、セット時間が非常に早くなりました。
- 荷を結束することにより運搬・保管時の転倒防止に効果的です。
- ベルト幅は25mm・50mmの2種類あります。

品番	端末金具	ベルト長さ (m)	幅×厚 (mm)	ベルト材質	色	使用荷重 (kgf)	破断強度 (kgf)	重量 (kg)	JANコード 4963360	標準価格 (円)	ベルト1m 増し価格 (円)
LBK25B-E50	エンドレス	5	25×1.3	ポリプロピレン	黒	40	200	0.11	603501	1,350	140
LBK25N-E50	エンドレス	5	25×1.3	ナイロン	ブルー	50	250	0.15	603518	1,855	240
LBK50B-E50	エンドレス	5	50×1.3	ポリプロピレン	黒	60	300	0.21	603600	1,795	280
LBK50N-E50	エンドレス	5	50×1.3	ナイロン	ブルー	80	400	0.29	603617	3,070	435

#### 本体(バックル)寸法

LBK25 破断強度 250kgf

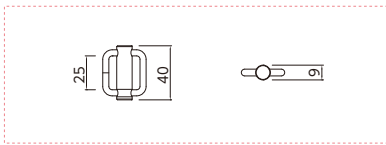

LBK50 破断強度 400kgf

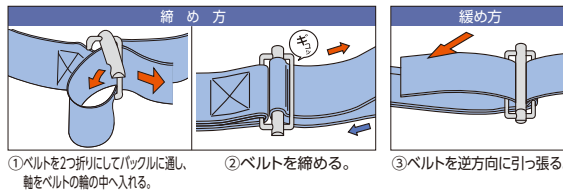
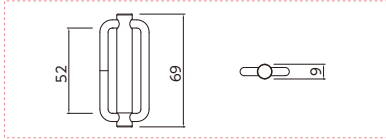

- ①ベルトを2つ折りしてバックルに通し、軸をベルトの輪の中へ入れる。
- ②ベルトを締める。
- ③ベルトを逆方向に引っ張る。

## 樹脂バックル LBJ シリーズ

軽荷重用

ベルト幅 25mm 50mm 受注生産



写真：品番LBJ50B-E50

### LBJ 25・50

- ワンタッチで脱着ができて便利です。
- 軽量物の結束など、色々な使い方ができます。
- ベルト幅は25mm・50mmの2種類あります。

品番	端末金具	ベルト長さ (m)	幅×厚 (mm)	ベルト材質	色	使用荷重 (kgf)	破断強度 (kgf)	重量 (kg)	JANコード 4963360	標準価格 (円)	ベルト1m 増し価格 (円)
LBJ25B-E50	エンドレス	5	25×1.3	ポリプロピレン	黒	18	90	0.1	603709	1,095	140
LBJ25N-E50	エンドレス	5	25×1.3	ナイロン	ブルー	18	90	0.14	603716	1,605	240
LBJ50B-E50	エンドレス	5	50×1.3	ポリプロピレン	黒	20	100	0.19	603808	1,735	280
LBJ50N-E50	エンドレス	5	50×1.3	ナイロン	ブルー	20	100	0.27	603815	3,005	435

#### 本体(バックル)寸法

LBJ25 破断強度 90kgf

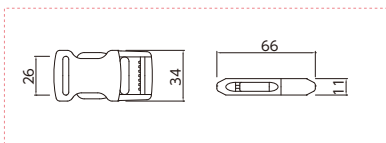

LBJ50 破断強度 100kgf

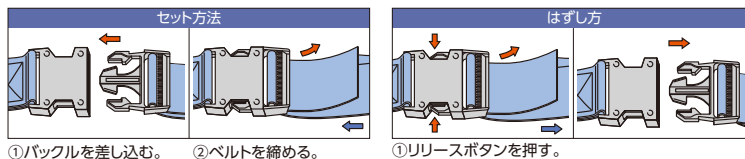
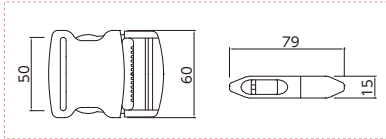

- ①バックルを差し込む。
- ②ベルトを締める。
- ①リリースボタンを押す。

補修用 取り替えベルト



※25・35・50mmのL・CF金具、25mm幅のDR金具のみ黒色となります。

固定側 50mm幅

標準価格(円)

標準品 ベルト長さ (m)	品番	ブラック KB53/KBB53 (ポリエステルベルト)	KB54 (ポリエステルベルト)	KB55 (ポリエステルベルト)
ベルト破断強度		3,000kgf	4,000kgf	5,000kgf
1	L10	3,700	3,830	4,840
	CF10			
	FA10			
	FF10			
	WF10			
	SF10			
	SC10			
	SB10			
	DR10			
	OR10			
OP10		4,080	5,100	
ベルト1m増減価格		620	745	1,215
適合機種		LBR603 LBR703	LBR604 LBR704 LBR804	LBR805

巻取側 50mm幅

標準価格(円)

標準品 ベルト長さ (m)	品番	ブラック MB53/MBB53 (ポリエステルベルト)	MB54 (ポリエステルベルト)	MB55 (ポリエステルベルト)
ベルト破断強度		3,000kgf	4,000kgf	5,000kgf
6	E60	5,360	6,130	9,690
	L50			
5	CF50	5,740	6,380	9,430
	FA50			
	FF50			
	WF50			
	SF50			
	SC50			
	SB50			
	DR50			
OR50		—	—	
3	OP30	4,470	4,840	—
ベルト1m増減価格		620	745	1,215
適合機種		LBR603 LBR703 LBC503 LBB153	LBR604 LBR704 LBR804	LBR805

固定側 35mm幅

標準価格(円)

標準品 ベルト長さ (m)	品番	ブラック KB35/KBB35 (ポリエステルベルト)
ベルト破断強度		2,000kgf
1	L10	2,820
	CF10	
	FA10	
	ZF10	
	SA10	
	SB10	
	OP10	
ベルト1m増減価格		520
適合機種		LBR300 LBR300W

巻取側 35mm幅

標準価格(円)

標準品 ベルト長さ (m)	品番	ブラック MB35/MBB35 (ポリエステルベルト)
ベルト破断強度		2,000kgf
5	E50	3,580
	L40	
4	CF40	3,830
	FA40	
	ZF40	
	SA40	
	SB40	
3	OP30	4,080
ベルト1m増減価格		520
適合機種		LBR300 LBR300W LBB132

固定側 25mm幅

標準価格(円)

標準品 ベルト長さ (m)	品番	ブラック KB25/KBB25 (ポリエステルベルト)
ベルト破断強度		1,500kgf
0.5	Y5	1,580
	L5	
	CF5	
	FA5	
	DR5	
	OF5	
	OM5	
	PF5	
	SA5	
ベルト1m増減価格		335
適合機種		LBR100W

巻取側 25mm幅

標準価格(円)

標準品 ベルト長さ (m)	品番	ブラック MB25/MBB25 (ポリエステルベルト)	MBP25 (ポリプロピレンベルト)
ベルト破断強度		1,500kgf	400kgf
4.5	E45	2,340	—
	Y40		
4	L40	2,300	1,150
	CF40		
	FA40		
	DR40		
	OF40		
	OM40		
	PF40		
	SA40		
ベルト1m増減価格		335	200
適合機種		LBR70 LBR100 LBR100W LBC251 LBB100	LBR70K LBB70 LBB80

■ ご注文の仕方(例)

固定側 35mm幅・破断強度2,000kgf・しぼり縫製・ベルト長さ1m — 品番KB35-L10  
巻取側 50mm幅・破断強度3,000kgf・CFフック付・ベルト長さ5m — 品番MB53-CF50

≪≪75mm幅の補修用取り替えベルトはP.80に記載。

ハンマー

樹脂・ゴム

非鉄・金型用

ステンレス・チタン

鉄工用

溶接用

点検用

鋸金用

建築土木用

電気工用

パール

PXブランド

落下防止コード

グリップテープ

クサビ・木柄

荷締機

ベルトラッシング

タイトロン

タナガード

パレットベルト

レバーホイス

ワイヤー荷締機

締結・引張りワイヤー

ロープラチェット

吊具

ベルトスリング

ワイヤースリング

チェーンホイス

電動ホイス

フック・リング

ジャック

2点・4点吊りスリング

モッコ・特殊仕様品

油圧ジャッキ

キャスター

中荷重用

重荷重用

軽荷重用

車輪

補助具

ロープタイオフ

●トラックレールを使用して荷物を運ぶときに、ロープなどと組み合わせて使用する場合の端末補助金具です。

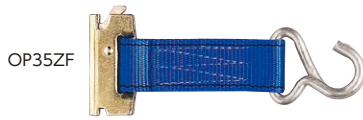
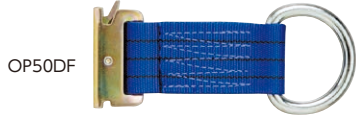
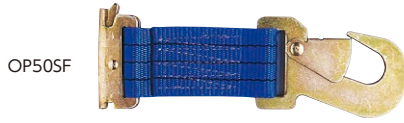

品番	端末金具		ベルト幅 (mm)	破断強度 (kg)	JANコード 4963360	標準価格 (円)
OP50SF	ワンピース	セーフティーフラット	50	1,500	503245	2,320
OP50DF	ワンピース	Dリング	50	1,500	503252	2,320
OP35ZF	ワンピース	ゼットフック	35	600	503238	1,975

ワンピースフックの取り付け方

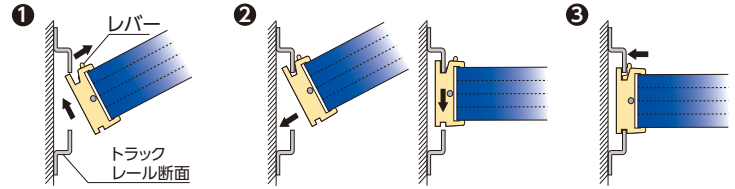

レバーを引き、トラックレールの上側にフックの上溝を掛けます。

フックの下溝を、トラックレールの下側に掛けます。

レバーを戻すとフックが固定されます。

取り外し方

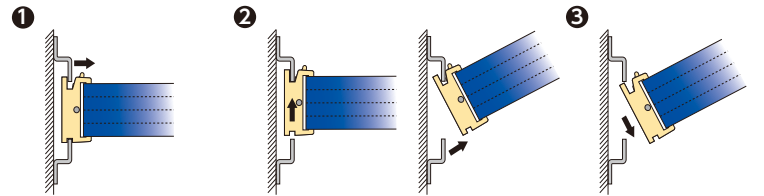

レバーを引きます。

フックを上へあげ、下溝をトラックレールからはずします。

フックの上溝を、トラックレールからはずします。

ビームソケット

●角材を使用して、車輦内での荷押さえ、荷分けなどに使用します。

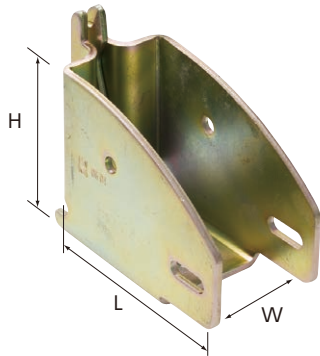

品番	W	寸法 (mm)		H	JANコード 4963360	標準価格 (円)
		L				
TR-BM	42	96		70	500350	830

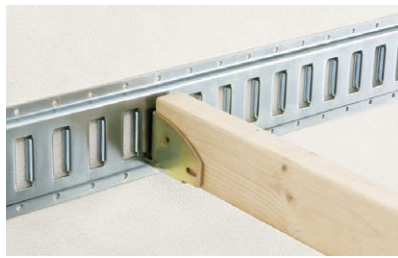

外れ止めスプリング

新商品

品番	JANコード 4963360	標準価格 (円)
KL-50	910630	390



※Jフック・ベルトは別売りです。  
※50幅用Jフックのみ使用できます。



Jフックへの取付け方はこちら

- ハンマー
- 樹脂・ゴム
- 非鉄・金型用
- ステンレス・チタン
- 鉄工用
- 溶接用
- 点検用
- 钣金用
- 建築土木用
- 電気工事用
- パール
- PXブランド
- 落下防止コード
- グリップテープ
- クサビ・木柄

- 荷締機
- ベルトラッシング
- タイトロン
- タナガード
- パレットベルト
- レバーホイスト
- ワイヤー荷締機
- 締結・引張りワイヤー
- ロープラチェット

- 吊具
- ベルトスリング
- ワイヤースリング
- チェーンホイスト
- 電動ホイスト
- フック・リングジャック
- 2点・4点吊りスリング
- モック・特殊仕様品
- 油圧ジャッキ
- キャスター
- 中荷重用
- 重荷重用
- 軽荷重用
- 車輪

補助具

樹脂コーナープロテクター

- ベルト幅50mmまで対応。
- 荷物にやさしく強靱なABS製。

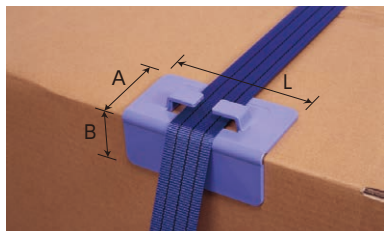

品番	寸法(mm)			厚み(mm)	梱包単位(枚)	JANコード 4963360	標準価格(円)
	A	B	L				
CP-15	80	60	150	5.2	12	608148	780

スチールパット ベルト用

- ベルト幅50mmまで対応。
- 固定用釘穴あり。

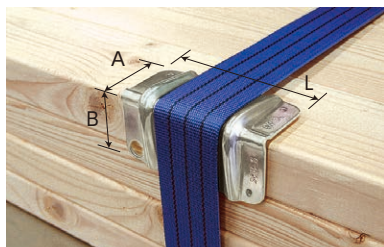

品番	サイズ	寸法(mm)			厚み(mm)	梱包単位(枚)	JANコード 4963360	標準価格(円)
		A	B	L				
SPB-S	S	50	50	110	2.3	20	608162	340
SPB-L	L	75	75	150	2.6	20	608179	1,150

コーナープロテクター

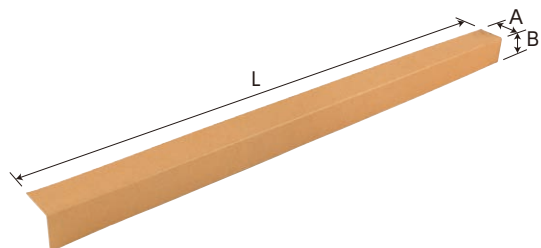

品番	材質	寸法(mm)			厚み(mm)	JANコード 4963360	標準価格(円)
		A	B	L			
PA50	ペーパー	50	50	1,000	2.0	608131	255

※P.133のコーナープロテクターと同じ商品です。

ベルトキャッチャー

新商品

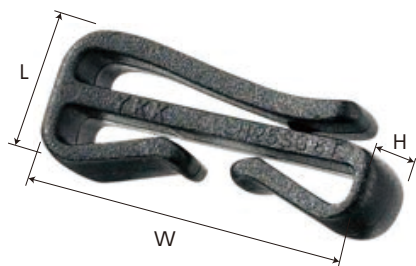

品番	W	寸法(mm)		JANコード 4963360	標準価格(円)
		L	H		
OH25LH	30	12	9	910814	200
OH35LH	43	13	12	910821	250
OH50LH	56	14	14	910838	300



ハンマー

- 樹脂・ゴム
- 非鉄・金型用
- ステンレス・チタン
- 鉄工用
- 溶接用
- 点検用
- 鋸金用
- 建築土木用
- 電気工事用
- パール
- PXブランド
- 落下防止コード
- グリップテープ
- クサビ・木柄

荷締機

- ベルトラッシング
- タイトロン
- タナガード
- パレットベルト
- レバーホイスト
- ワイヤー荷締機
- 締結・引張りワイヤー
- ロープラチェット

吊具

- ベルトスリング
- ワイヤースリング
- チェーンホイスト
- 電動ホイスト
- フック・リング
- ジャック
- 2点・4点吊りスリング
- モッコ・特殊仕様品
- 油圧ジャッキ

キャスター

- 中荷重用
- 重荷重用
- 軽荷重用
- 車輪

## 端末金具 仕様

### 端末金具の種類

エンドレス	エンドレスフック	シボリ縫製	アイ縫製	クロスフック	ワンピース	フラットフック
E	EF	L	Y	CF	OP	FA
鍛造セーフティ	鍛造セーフティ	デルタリング	セーフティフラット	セーフティクロス	フラットリング	ダブルフック
SB	SA	DR	SF	SC	FF	WF
オーリング	Dリング	ゼットフック	オープンフック(小)	オープンフック(大)	パレットフック	
OR	DF	ZF	OF	OM	PF PM	

機種・端末組み合わせ表 ※ オールブラックシリーズについても同様に製作いたします。

機種	端末	ベルト幅	E	EF	L	Y	CF	OP	FA	SB	SA	DR	SF	SC	FF	WF	OR	DF	ZF	OF	OM	PF	PM	
ハンマー																								
樹脂・ゴム																								
非鉄・金型用	LBR1010	75	○		○		○																	
ステンレス・チタン	LBR805	50	○	○	○		○		○	○				○	○	○	○							
鉄工用	LBR804・804M	50	○	○	○		○	○	○	○			○	○	○	○	○							
溶接用	LBR704・604	50	○	○	○		○	○	○	○			○	○	○	○	○							
点検用	LBR703・603・803M	50	○	○	○		○	○	○	○			○	○	○	○	○	○						
板金用	LBR300・300W	35	○	○	○	○	○	○	○	○									○					
建築土木用	LBR100・100W	25	○	○	○	○	○		○		○									○	○	○	○	○
建築土木用	LBR70・70K	25	○	○	○	○	○		○		○									○	○	○	○	○
電気工事用	LSR704・703	50	○		○		○																	
パール	LSR300	35	○		○		○																	
	LSR100	25	○		○		○																	○
PXブランド	LBC503	50	○	○	○		○	○	○	○			○	○	○	○	○	○						
落下防止コード	LBC251	25	○	○	○	○	○		○		○									○	○	○	○	○
グリップテープ	LBM153	50	○		○		○																	
クサビ・木柄	LBM132	35	○		○		○																	
	LBM100	25	○		○		○																	
荷締機																								
ベルトラッシング	LBB153・150N	50	○	○	○	○	○	○	○	○			○	○	○	○	○	○						○
	LBB132・130	35	○		○	○	○	○	○	○											○			
タイトロン	LBB100・100N	25	○	○	○	○	○		○		○										○	○	○	○
タナガード	LBB80	25	○	○	○	○	○		○												○	○	○	○
パレットベルト	LBB70・70B	25	○	○	○	○	○		○		○										○	○	○	○
レバーホイスト																								
ワイヤー荷締機																								
締結・引張りワイヤー																								
ロープラチェット																								

### ● 品番の説明とご注文の仕方

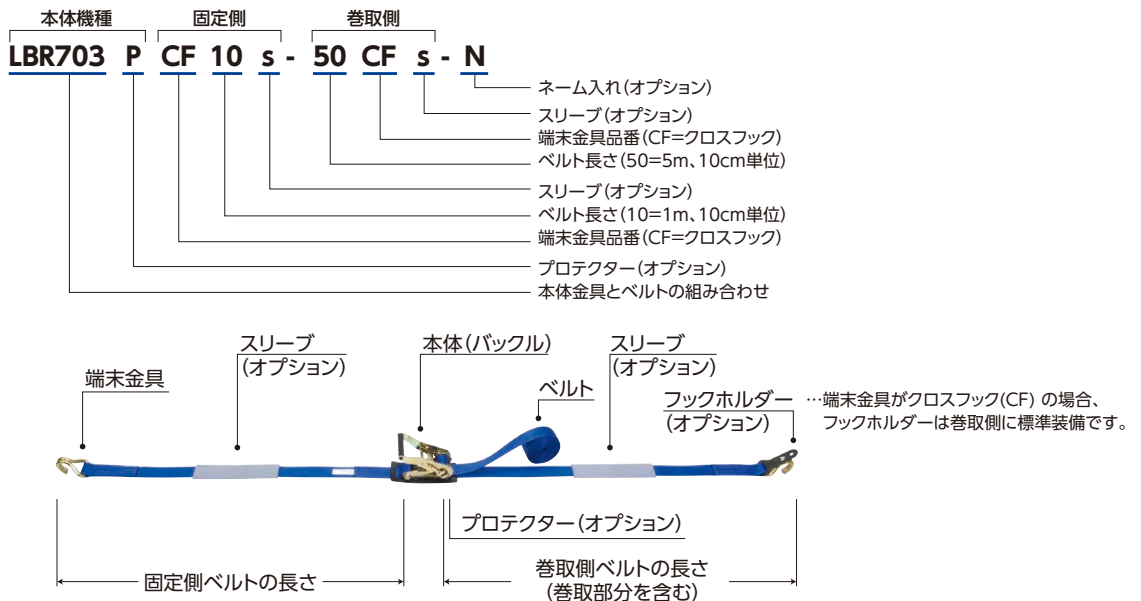

端末金具の寸法表

※端末金具には、製造上の寸法誤差がございます。

(CF)クロスフック

品番	CF25	CF35	CF50	CF75
適合ベルト幅	25	35	50	75
破断強度(kgf)	1,000	2,000	5,000	10,000
T	φ7	φ10	φ12	φ16
W	42	60	77	108
L	67	88	96	144
D	φ17	φ17	φ24	φ19
P	31	52	46	48
F	14	20	24	33
G	19	25	29	32
重量(g)	75	180	290	740

(OP)ワンピース

品番	—	OP35	OP50
適合ベルト幅	—	35	50
破断強度(kgf)	—	1,500	1,500
T	—	13	13
W	—	35	35
L	—	76	76
重量(g)	—	110	120

(FA)フラットフック

品番	FA25	FA35	FA50
適合ベルト幅	25	35	50
破断強度(kgf)	1,000	2,000	4,000
T	3	5	5
W	38	56	67
L	42	65	72
D	φ8	φ14	φ16
P	13	21	32
F	24	35	43
重量(g)	35	130	190

(SB)鍛造セーフティー

品番	—	SB35	SB50
適合ベルト幅	—	35	50
破断強度(kgf)	—	3,000	5,000
T	—	10	12
W	—	71	81
L	—	110	125
D	—	φ18	φ20
B	—	14	16
G	—	18	20
重量(g)	—	250	400

(SA)鍛造セーフティー

品番	SA35	—
適合ベルト幅	25	35
破断強度(kgf)	2,000	—
T	10	—
W	45	—
L	91	—
D	φ10	—
B	10	—
G	13	—
重量(g)	155	155

(DR)デルタリング

品番	DR25	—	DR50
適合ベルト幅	25	—	50
破断強度(kgf)	1,000	—	4,000
T	φ6	—	φ11
W	39	—	73
L	46	—	68
重量(g)	30	—	140

(SF)セーフティーフラット

品番	—	—	SF50
適合ベルト幅	—	—	50
破断強度(kgf)	—	—	3,500
T	—	—	5
W	—	—	64
L	—	—	108
D	—	—	φ22
P	—	—	43
G	—	—	23
重量(g)	—	—	150

(SC)セーフティクロス

品番	—	—	SC50
適合ベルト幅	—	—	50
破断強度(kgf)	—	—	3,500
T	—	—	5
W	—	—	75
L	—	—	159
D	—	—	φ18
B	—	—	74
G	—	—	22
重量(g)	—	—	270

(FF)フラットリング

品番	—	—	FF50
適合ベルト幅	—	—	50
破断強度(kgf)	—	—	5,000
T	—	—	5
W	—	—	77
L	—	—	91
R	—	—	26
Y	—	—	39
重量(g)	—	—	130

(WF)ダブルフック

品番	—	—	WF50
適合ベルト幅	—	—	50
破断強度(kgf)	—	—	5,000
T	—	—	φ12
W	—	—	79
L	—	—	62
D	—	—	φ14
P	—	—	33
G	—	—	19
重量(g)	—	—	220

(OR)オーリング

品番	—	—	OR50
適合ベルト幅	—	—	50
破断強度(kgf)	—	—	2,500
T	—	—	φ11
W	—	—	49
L	—	—	72
重量(g)	—	—	105

(DF)Dリング

品番	—	—	DF50
適合ベルト幅	—	—	50
破断強度(kgf)	—	—	2,000
T	—	—	10
W	—	—	81
L	—	—	68
重量(g)	—	—	130

(ZF)ゼットフック

品番	—	ZF35	—
適合ベルト幅	—	35	—
破断強度(kgf)	—	600	—
T	—	φ6	—
W	—	53	—
L	—	67	—
D	—	φ17	—
F	—	12	—
G	—	17	—
重量(g)	—	60	—

(OF-OM)オープンフック

品番	OF25	OM25	—
適合ベルト幅	25	25	—
破断強度(kgf)	500	1,000	—
T	φ9	φ12	—
W	42	52	—
L	106	122	—
D	φ22	φ27	—
G	24	27	—
重量(g)	75	150	—

(PF-PM)パレットフック

品番	PF25	PM25	—
適合ベルト幅	25	25	—
破断強度(kgf)	500	200	—
T	φ7	φ7	—
W	41	41	—
L	101	112	—
B	34	66	—
P	22	18	—
F	14	14	—
重量(g)	95	110	—

(EF)エンドレスフック

品番	EF25	—	EF50
適合ベルト幅	25	—	50
破断強度(kgf)	500	—	800
T	2	—	3
W	41	—	63
L	27	—	33
D	φ7	—	φ7
F	24	—	48
G	8	—	8
重量(g)	20	—	50

(S)スリーブ

品番	S-25	S-35	S-50	S-75
適合ベルト幅	25	35	50	75
T	2	2	2	2
W	38	50	60	95
L	150	250	250	310
重量(g)	15	20	35	80

(P)プロテクター

品番	P-25	P-35	P-50
適合ベルト幅	25	35	50
T	3	3	3
W	60	75	90
L	150	180	200
重量(g)	25	35	45

(LT)フックホルダー

品番	LT-35		
適合ベルト幅	25	35	50
T	6		
W	38		
L	108		
重量(g)	13		

(ST)フックホルダー

品番	—	ST-35	ST-50
適合ベルト幅	—	35	50
T	—	3	3
W	—	57	72
L	—	112	124
F	—	34	40
重量(g)	—	10	15

● 交換用ベルトの製作可能です。

※ベルト幅が25mmの機種は、固定側ベルトの脱着ができないため、本体金具と固定側ベルトのセットでの製作となります。(LBR100Wは着脱可能)

製品破断強度は構成部品の中の最も低い破断強度と同一となります。

オプション

**プロテクター** ラチェットパツフルの金具底部で商品を傷つけない場合にプロテクターをご使用ください。(ご注文の際は必ず「プロテクター付」とご指定ください。)

**スリーブ** 保護コーナは商品の鋭角によるベルトの損傷・摩耗を防止します。鋭角なところにベルトを掛ける場所にはスリーブを必ずご使用ください。

ハンマー

樹脂・ゴム

非鉄・金型用

ステンレス・チタン

鉄工用

溶接用

点検用

鍍金用

建築土木用

電気工用

パール

PXブランド

落下防止コード

グリップテープ

クサビ・木柄

荷締機

ベルトラッシング

タイトロン

タナガード

パレットベルト

レバーホイス

ワイヤー荷締機

締結・引張りワイヤー

ロープラチェット

吊具

ベルトスリング

ワイヤースリング

チェーンホイス

電動ホイス

フック・リング

シヤックル

2点・4点吊りスリング

モッコ・特殊仕様品

油圧ジャッキ

キャスター

中荷重用

重荷重用

軽荷重用

車輪

標準サイズ価格表

		エンドレス	シボリ縫製	クロスフック	オプション	スリーブ	
ベルト幅 75mm							
バックル	標準品ベルト長さ	8m	固定側 1m + 巻取側 7m		ベルト1m	1個	
	品番	E80	L10-70L	CF10-70CF	増減価格	S-75	
ラチェット式	LBR 1010	標準価格(円)	33,075	41,895	43,000	2,205	2,430
		破断強度	10,000kg	10,000kg	10,000kg		

		エンドレス	エンドレスフック	シボリ縫製	クロスフック	ワンピース	フラットフック	鍛造セーフティ	デルタリング	セーフティフラット	
ベルト幅 50mm											
バックル	標準品ベルト長さ	6m		固定側 1m + 巻取側 5m		固定側 1m + 巻取側 3m		固定側 1m + 巻取側 5m			
	品番	E60	EF60	L10-50L	CF10-50CF	OP10-30OP	FA10-50FA	SB10-50SB	DR10-50DR	SF10-50SF	
ラチェット式	LBR 805 (ポリエステルベルト)	標準価格(円)	16,335	17,490	17,950	19,225	—	19,225	19,225	—	19,225
		破断強度	5,000kg	4,000kg	5,000kg	5,000kg	—	4,000kg	5,000kg	—	3,500kg
	LBR 804 (ポリエステルベルト)	標準価格(円)	11,005	12,045	12,510	13,895	12,275	13,895	13,895	13,895	13,895
		破断強度	4,000kg	4,000kg	4,000kg	4,000kg	1,500kg	4,000kg	4,000kg	4,000kg	3,500kg
	LBR 704 (ポリエステルベルト)	標準価格(円)	11,005	12,045	12,510	13,895	12,275	13,895	13,895	13,895	13,895
		破断強度	4,000kg	4,000kg	4,000kg	4,000kg	1,500kg	4,000kg	4,000kg	4,000kg	3,500kg
	LBR 703 (ポリエステルベルト)	標準価格(円)	10,195	11,235	11,815	13,090	11,815	13,090	13,090	13,090	13,090
		破断強度	3,000kg	3,000kg	3,000kg	3,000kg	1,500kg	3,000kg	3,000kg	3,000kg	3,000kg
	LBR 604 (ポリエステルベルト)	標準価格(円)	11,005	12,045	12,510	13,895	12,275	13,895	13,895	13,895	13,895
		破断強度	4,000kg	4,000kg	4,000kg	4,000kg	1,500kg	4,000kg	4,000kg	4,000kg	3,500kg
LBR 603 (ポリエステルベルト)	標準価格(円)	10,195	11,235	11,815	13,090	11,815	13,090	13,090	13,090	13,090	
	破断強度	3,000kg	3,000kg	3,000kg	3,000kg	1,500kg	3,000kg	3,000kg	3,000kg	3,000kg	
LBR 803M (ポリエステルベルト)	標準価格(円)	12,165	13,610	14,195	15,635	14,195	15,635	15,635	15,635	15,635	
	破断強度	3,000kg	3,000kg	3,000kg	3,000kg	1,500kg	3,000kg	3,000kg	3,000kg	3,000kg	
LBR 804M (ポリエステルベルト)	標準価格(円)	13,320	14,480	15,055	16,795	15,055	16,795	16,795	16,795	16,795	
	破断強度	4,000kg	3,000kg	3,000kg	3,000kg	1,500kg	3,000kg	3,000kg	3,000kg	3,000kg	
オーバーセンター式	LBC 503 (ポリエステルベルト)	標準価格(円)	6,145	7,185	7,645	8,920	7,645	8,920	8,920	8,920	
		破断強度	1,500kg	1,500kg	1,500kg	1,500kg	1,500kg	1,500kg	1,500kg	1,500kg	
	LBM 153 (ポリエステルベルト)	標準価格(円)	8,050	—	11,580	11,580	—	—	—	—	
		破断強度	1,400kg	—	1,400kg	1,400kg	—	—	—	—	
カムバックル式	LBB 153 (ポリエステルベルト)	標準価格(円)	6,145	7,185	7,645	8,920	7,645	8,920	8,920	8,920	
		破断強度	800kg	800kg	800kg	800kg	800kg	800kg	800kg	800kg	
	LBB 150N (ナイロンベルト)	標準価格(円)	4,635	5,685	6,145	7,415	6,145	7,415	7,415	7,415	
		破断強度	400kg	400kg	400kg	400kg	400kg	400kg	400kg	400kg	

※オールブラックシリーズは、上記各シリーズに対応したものと同一価格になります。

- ハンマー
- 樹脂・ゴム
- 非鉄・金型用
- ステンレス・チタン
- 鉄工用
- 溶接用
- 点検用
- 钣金用
- 建築土木用
- 電気工事用
- パール
- PXブランド
- 落下防止コード
- グリップテープ
- クサビ・木柄
- 荷締機
- ベルトラッシング
- タイトロン
- タナガード
- パレットベルト
- レバーホイスト
- ワイヤー荷締機
- 締結・引張りワイヤー
- ロープラチェット
- 吊具
- ベルトスリング
- ワイヤースリング
- チェーンホイスト
- 電動ホイスト
- フック・リングジャック
- 2点・4点吊りスリング
- モック・特殊仕様品
- 油圧ジャッキ
- キャスター
- 中荷重用
- 重荷重用
- 軽荷重用
- 車輪

※ オールブラックシリーズについても同様に製作いたします。

● 品番の説明とご注文の仕方

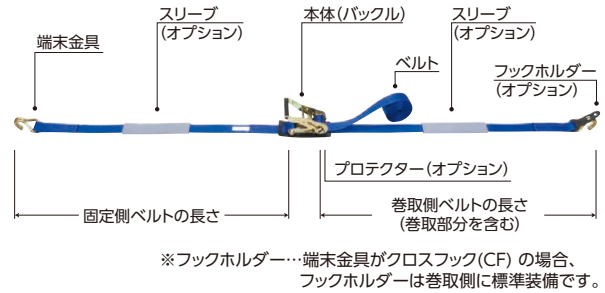
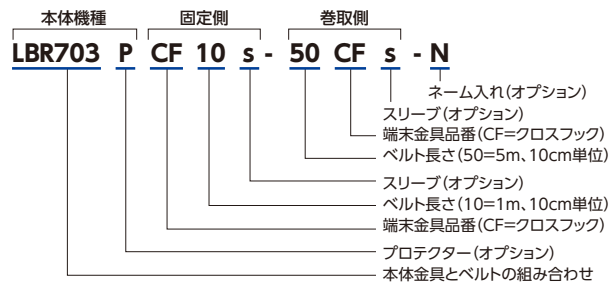

※ フックホルダー… 末端金具がクロスフック(CF)の場合、フックホルダーは巻取側に標準装備です。

セーフティクロス	フラットリング	ダブルフック	オーリング	オプション	スリーブ	スリーブ(黒)	プロテクター	フックホルダー	フックホルダー
固定側 1m + 巻取側 5m				ベルト1m 増減価格	1個	1個	1個	1個	1個
SC10-50SC	FF10-50FF	WF10-50WF	OR10-50OR		S-50	S-50B	P-50	LT-35	ST-50
19,225	19,225	19,225	—	1,215					
3,500kg	5,000kg	5,000kg	—						
13,895	13,895	13,895	13,895	745					
3,500kg	4,000kg	4,000kg	2,500kg						
13,895	13,895	13,895	13,895	745					
3,500kg	4,000kg	4,000kg	2,500kg						
13,090	13,090	13,090	13,090	620					
3,000kg	3,000kg	3,000kg	2,500kg						
13,895	13,895	13,895	13,895	745					
3,500kg	4,000kg	4,000kg	2,500kg						
13,090	13,090	13,090	13,090	620					
3,000kg	3,000kg	3,000kg	2,500kg		520	520	775	270	390
15,635	15,635	15,635	15,635	620					
3,000kg	3,000kg	3,000kg	2,500kg						
16,795	16,795	16,795	16,795	745					
3,000kg	3,000kg	3,000kg	2,500kg						
8,920	8,920	8,920	8,920	620					
1,500kg	1,500kg	1,500kg	1,500kg						
—	—	—	—	620					
—	—	—	—						
8,920	8,920	8,920	8,920	620					
800kg	800kg	800kg	800kg						
7,415	7,415	7,415	7,415	435					
400kg	400kg	400kg	400kg						

荷締機  
ベルトラッシング

ハンマー

- 樹脂・ゴム
- 非鉄・金型用
- ステンレス・チタン
- 鉄工用
- 溶接用
- 点検用
- 钣金用
- 建築土木用
- 電気工事用
- パール
- PXブランド
- 落下防止コード
- グリップテープ
- クサビ・木柄

荷締機

- ベルトラッシング
- タイトロン
- タナガード
- パレットベルト
- レバーホイスト
- ワイヤー荷締機
- 締結・引張りワイヤー
- ロープラチェット

吊具

- ベルトスリング
- ワイヤースリング
- チェーンホイスト
- 電動ホイスト
- フックリングシャックル
- 2点・4点吊りスリング
- モック・特殊仕様品
- 油圧ジャッキ

キャスター

- 中荷重用
- 重荷重用
- 軽荷重用
- 車輪

ネーム入れ品も製作いたします **会社名や部門など盗難防止・識別に!!**

- 字体は太ゴシック体です。
- 横書き・縦書き可能です。
- 文字色は白色と黒色から選べます。
- 印刷可能領域

長さ 200mm × 高さ (ベルト幅 - 10mm)











建設 会社名を入れ、宣伝・盗難防止に!!











12/07 年月を入れ、廃棄基準の管理に!!

製造1課 部門間での備品の管理に!!

●ご注文の場合は、品番の末尾に「-N」とご記入ください。

## 標準サイズ価格表

		エンドレス	エンドレスフック	シボリ縫製	アイ縫製	クロスフック	ワンピース	フラットフック	鍛造セーフティ	鍛造セーフティ	ゼットフック	
ベルト幅 35mm												
バックル	標準品ベルト長さ	5m				固定側 1m + 巻取側 4m						固定側 1m + 巻取側 4m
	品番	E50	EF50	L10-40L	Y10-40Y	CF10-40CF	OP10-30OP	FA10-40FA	SB10-40SB	SA10-40SA	ZF10-40ZF	
ラチェット式	LBR 300 (ポリエステルベルト)	標準価格(円)	7,535	8,340	9,155	8,110	9,155	9,155	9,155	9,620	9,155	9,155
		破断強度	2,000kg	2,000kg	2,000kg	2,000kg	2,000kg	1,500kg	2,000kg	2,000kg	2,000kg	2,000kg
	LBR 300W (ポリエステルベルト)	標準価格(円)	7,535	8,340	9,155	8,110	9,155	9,155	9,155	9,620	9,155	9,155
		破断強度	2,000kg	2,000kg	2,000kg	2,000kg	2,000kg	1,500kg	2,000kg	2,000kg	2,000kg	2,000kg
オーバーセンター式	LBM 132 (ポリエステルベルト)	標準価格(円)	6,395	-	9,375	-	9,375	-	-	-	-	-
		破断強度	600kg	-	600kg	-	600kg	-	-	-	-	-
カムバックル式	LBB 132 (ポリエステルベルト)	標準価格(円)	4,400	-	5,915	4,870	5,915	5,915	5,915	6,375	5,915	5,915
		破断強度	600kg	-	600kg	600kg	600kg	600kg	600kg	600kg	600kg	600kg
	LBB 130 (ポリプロピレンベルト)	標準価格(円)	2,205	-	3,710	2,675	3,710	3,710	3,710	4,290	3,710	3,710
		破断強度	400kg	-	400kg	400kg	400kg	400kg	400kg	400kg	400kg	400kg

		エンドレス	エンドレスフック	当布縫製	アイ縫製	クロスフック	フラットフック	鍛造セーフティ	デルタリング	オープンフック(小)	オープンフック(大)		
ベルト幅 25mm													
バックル	標準品ベルト長さ	4.5m				固定側 0.5m + 巻取側 4m							
	品番	E45	EF45	L5-40L	Y5-40Y	CF5-40CF	FA5-40FA	SA5-40SA	DR5-40DR	OF5-40OF	OM5-40OM		
ラチェット式	LBR 100 (ポリエステルベルト)	標準価格(円)	3,830	4,290	4,525	4,290	4,525	4,525	5,330	4,525	4,525	4,990	
		破断強度	1,000kg	1,000kg	1,000kg	1,000kg	1,000kg	1,000kg	1,000kg	1,000kg	1,000kg	500kg	1,000kg
		LBR 100W (ポリエステルベルト)	標準価格(円)	3,830	4,290	4,525	4,290	4,525	4,525	5,330	4,525	4,525	4,990
			破断強度	1,000kg	1,000kg	1,000kg	1,000kg	1,000kg	1,000kg	1,000kg	1,000kg	1,000kg	500kg
	LBR 70 (ポリエステルベルト)	標準価格(円)	3,370	3,710	4,060	3,710	4,060	4,060	4,760	4,060	4,060	4,525	
		破断強度	500kg	500kg	500kg	500kg	500kg	500kg	500kg	500kg	500kg	500kg	
	LBR 70K (ポリプロピレンベルト)	標準価格(円)	2,675	3,135	3,370	3,135	3,370	3,370	4,060	3,370	3,370	3,830	
		破断強度	400kg	400kg	400kg	400kg	400kg	400kg	400kg	400kg	400kg	400kg	
オーバーセンター式	LBC 251 (ポリエステルベルト)	標準価格(円)	3,245	3,600	3,830	3,600	3,830	3,830	4,635	3,830	3,830	4,400	
		破断強度	1,000kg	1,000kg	1,000kg	1,000kg	1,000kg	1,000kg	1,000kg	1,000kg	1,000kg	500kg	1,000kg
	LBM 100 (ポリエステルベルト)	標準価格(円)	3,860	-	4,965	-	4,965	-	-	-	-	-	
		破断強度	1,000kg	-	1,000kg	-	1,000kg	-	-	-	-	-	
カムバックル式	LBB 100 (ポリエステルベルト)	標準価格(円)	2,445	2,905	3,135	2,905	3,135	3,135	3,830	3,135	3,135	3,600	
		破断強度	400kg	400kg	400kg	400kg	400kg	400kg	400kg	400kg	400kg	400kg	
	LBB 100N (ナイロンベルト)	標準価格(円)	2,085	2,445	2,785	2,445	2,785	2,785	3,480	2,785	2,785	3,245	
		破断強度	350kg	350kg	350kg	350kg	350kg	350kg	350kg	350kg	350kg	350kg	
	LBB 80 (ポリプロピレンベルト)	標準価格(円)	1,855	2,205	2,445	2,205	2,445	2,445	-	2,445	2,445	2,905	
		破断強度	300kg	300kg	300kg	300kg	300kg	300kg	-	300kg	300kg	300kg	
	LBB 70 (ポリプロピレンベルト)	標準価格(円)	1,625	2,085	2,320	2,085	2,320	2,320	3,135	2,320	2,320	2,905	
		破断強度	250kg	250kg	250kg	250kg	250kg	250kg	250kg	250kg	250kg	250kg	
LBB 70B (ポリプロピレンベルト)	標準価格(円)	1,285	1,745	1,975	1,745	1,975	1,975	2,785	1,975	1,975	2,445		
	破断強度	200kg	200kg	200kg	200kg	200kg	200kg	200kg	200kg	200kg	200kg		

※オールブラックシリーズは、上記各シリーズに対応したものと同一価格になります。

吊具

- ベルトスリング
- ワイヤースリング
- チェーンホイスト
- 電動ホイスト
- フックリングジャック
- 2点・4点吊りスリング
- モッコ・特殊仕様品
- 油圧ジャッキ
- キヤスター
- 中荷重用
- 重荷重用
- 軽荷重用
- 車輪

※ オールブラックシリーズについても同様に製作いたします。

● 品番の説明とご注文の仕方

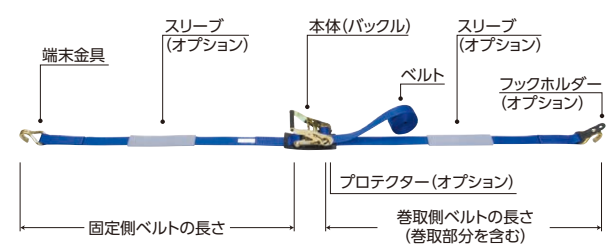
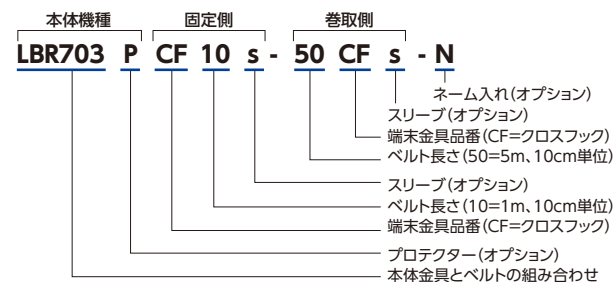

※フックホルダー…端末金具がクロスフック(CF)の場合、フックホルダーは巻取側に標準装備です。

オプション	スリーブ	スリーブ(黒)	プロテクター	フックホルダー	フックホルダー
ベルト1m 増減価格	1個 S-35	1個 S-35B	1個 P-35	1個 LT-35	1個 ST-35
520	390	390	520	270	390
270					

パレットフック	パレットフック	オプション	スリーブ	スリーブ(黒)	プロテクター	フックホルダー
固定側 0.5m + 巻取側 4m PF5-40PF	PM5-40PM	ベルト1m 増減価格	1個 S-25	1個 S-25B	1個 P-25	1個 LT-35
4,990	4,990	335	335	335	390	270
500kg	200kg					
4,990	4,990					
500kg	200kg					
4,525	4,525	200				
500kg	200kg					
3,830	3,830					
400kg	200kg					
4,400	4,400	200				
500kg	200kg					
3,600	3,600					
400kg	200kg					
3,245	3,245	240				
350kg	200kg					
2,905	2,905					
300kg	200kg					
2,905	2,905	200				
250kg	200kg					
2,445	2,445					
200kg	200kg					
2,445	2,445	140				
200kg	200kg					

ハンマー

- 樹脂・ゴム
- 非鉄・金型用
- ステンレス・チタン
- 鉄工用
- 溶接用
- 点検用
- 钣金用
- 建築土木用
- 電気工事用
- パール
- PXブランド
- 落下防止コード
- グリップテープ
- クサビ・木柄

荷締機

- ベルトラッシング
- タイトロン
- タナガード
- パレットベルト
- レバーホイスト
- ワイヤー荷締機
- 締結・引張りワイヤー
- ロープラチェット

吊具

- ベルトスリング
- ワイヤースリング
- チェーンホイスト
- 電動ホイスト
- フック・リング
- シャックル
- 2点・4点吊りスリング
- モッコ・特殊仕様品
- 油圧ジャッキ

キャスター

- 中荷重用
- 重荷重用
- 軽荷重用
- 車輪

**ネーム入れ品も製作いたします 会社名や部門など盗難防止・識別に!!**

- 字体は太ゴシック体です。
- 横書き・縦書き可能です。
- 文字色は白色と黒色から選べます。
- 印刷可能領域

長さ 200mm × 高さ (ベルト幅 - 10mm)

建設 会社名を入れ、宣伝・盗難防止に!!

12/07 年月を入れ、廃棄基準の管理に!!

製造1課 部門間での備品の管理に!!

●ご注文の場合は、品番の末尾に「-N」とご記入ください。

サエラ シリーズ

● ウインドサーフィン・スキー板などの搬送に適しています。



写真：品番SR70E-G

● ジェットスキー・カヌー・フィッシングボードなどの搬送に適しています。

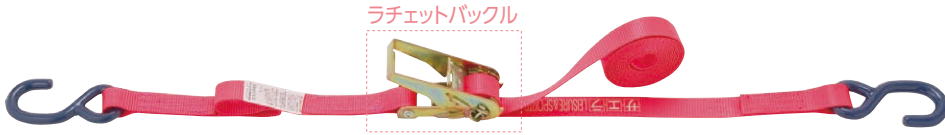

写真：品番SR100S-P

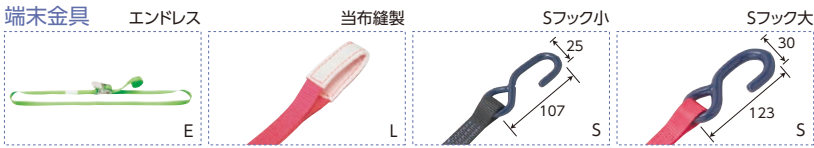

ラチェットタイプ

- ベルト材質/ポリエステル
- 幅 25mm × 厚 1.8mm
- 店舗陳列しやすいプリスターパック入です。



プリスターパック入

機種	品番 ベルトカラー	端末金具	ベルト長さ(m)		使用荷重 (kgf)	破断強度 (kgf)	梱包単位 (パック)	標準価格 (円)
			固定側	巻取側				
SR70E-	G・P・V・B	エンドレス	4	—	100	500	12	4,170
SR70L-	G・P・V・B	当布縫製	0.5	3.5	100	500	12	4,525
SR70S-	G・P・V・B	Sフック小	0.5	3.5	100	500	12	4,635
SR100E-	G・P・V・B	エンドレス	4	—	200	1,000	12	4,760
SR100L-	G・P・V・B	当布縫製	0.5	3.5	200	1,000	12	5,100
SR100S-	G・P・V・B	Sフック(大)	0.5	3.5	160	800	12	5,220

・ベルトカラー

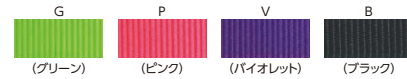

JANコード

機種	JANコード：4963360			
	G(グリーン)	P(ピンク)	V(バイオレット)	B(ブラック)
SR70E-	509346	509353	509360	509377
SR70L-	509308	509315	509322	509339
SR70S-	509261	509278	509285	509292
SR100E-	509483	509490	509506	509513
SR100L-	509445	509452	509469	509476
SR100S-	509407	509414	509421	509438

レジャー・スポーツに最適



SF45-P



SB80E-Y



SF45-P

- ハンマー
- 樹脂・ゴム
- 非鉄・金型用
- ステンレス・チタン
- 鉄工用
- 溶接用
- 点検用
- 钣金用
- 建築土木用
- 電気工事用
- パール
- PXブランド
- 落下防止コード
- グリップテープ
- クサビ・木柄
- 荷締機
- ベルトラッシング
- タイトロン
- タナガード
- パレットベルト
- レバーホイス
- ワイヤー荷締機
- 締結・引張りワイヤー
- ロープラチェット
- 吊具
- ベルトスリング
- ワイヤースリング
- チェーンホイス
- 電動ホイス
- フック・リングジャック
- 2点・4点吊りスリング
- モック・特殊仕様品
- 油圧ジャッキ
- キャスター
- 中荷重用
- 重荷重用
- 軽荷重用
- 車輪

● キャンプ用寝具・寝袋・テントなどのたばね締めに適しています。

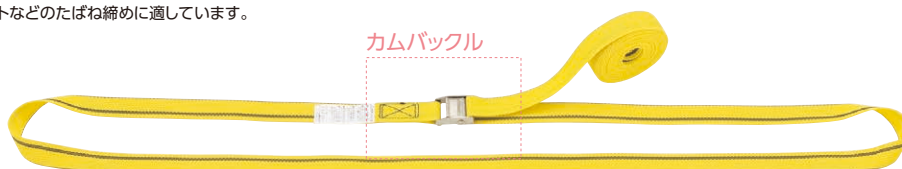

写真：品番SB70E-Y

● ウインドサーフィン・スキー板などの搬送に適しています。



写真：品番SB100S-B



## カムバックルタイプ

### SB80E、SB70E(2本入)

- ベルト材質／ポリプロピレン
- 幅 25mm × 厚 1.5mm
- 店舗陳列しやすいプリスターパック入です。

### SB100S、SB100L(1本入)

- ベルト材質／ポリエステル
- 幅 25mm × 厚 1.8mm
- 店舗陳列しやすいプリスターパック入です。

機種	品番 ベルトカラー	端末金具	ベルト長さ(m)		使用荷重 (kgf)	破断強度 (kgf)	梱包単位 (パック)	標準価格 (円)
			固定側	巻取側				
SB70E-	Y	エンドレス	5	—	50	250	12	2,085
SB80E-	Y	エンドレス	5	—	60	300	12	2,555
SB100L-	G・P・V・B	当布縫製	0.5	3.5	80	400	12	3,245
SB100S-	G・P・V・B	Sフック(小)	0.5	3.5	80	400	12	3,370

・ベルトカラー

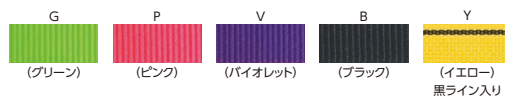

### JANコード

機種	JANコード：4963360				
	G(グリーン)	P(ピンク)	V(バイオレット)	B(ブラック)	Y(イエロー)
SB70E-	—	—	—	—	509100
SB80E-	—	—	—	—	509117
SB100L-	509209	509216	509223	509230	—
SB100S-	509162	509179	509186	509193	—

## ソフトフック(2本入)



写真：品番SF45-G

- ベルト材質／ポリエステル
- 幅 25mm × 厚 1.8mm
- バイクなどの搬送用フックで、傷をつけずに固定できます。
- 店舗陳列しやすいプリスターパック入です。

機種	品番 ベルトカラー	端末金具	ベルト長さ(m)		使用荷重 (kgf)	破断強度 (kgf)	梱包単位 (パック)	標準価格 (円)
			固定側	巻取側				
SF45-	G・P・V・B	リング縫製	0.45	—	200	1,000	12	2,445

・ベルトカラー

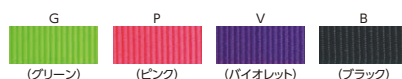

### JANコード

機種	JANコード：4963360			
	G(グリーン)	P(ピンク)	V(バイオレット)	B(ブラック)
SF45-	509667	509674	509681	509698



### ハンマー

- 樹脂・ゴム
- 非鉄・金型用
- ステンレス・チタン
- 鉄工用
- 溶接用
- 点検用
- 鋸金用
- 建築土木用
- 電気工事用
- パール
- PXブランド
- 落下防止コード
- グリップテープ
- クサビ・木柄

### 荷締機

- ベルトラッシング
- タイトロン
- タナガード
- パレットベルト
- レバーホイスト
- ワイヤー荷締機
- 締結・引張りワイヤー
- ロープラチェット

### 吊具

- ベルトスリング
- ワイヤースリング
- チェーンホイスト
- 電動ホイスト
- フック・リングジャック
- 2点・4点吊りスリング
- モック・特殊仕様品
- 油圧ジャッキ

### キャスター

- 中荷重用
- 重荷重用
- 軽荷重用
- 車輪

## 荷締ベルト ネオン

- アウトドアやキャンプ、旅行などでの荷物の結束に。
- ハシゴや作業用具などの締結に。



写真：品番JLB-O

### 荷締ベルト NEON

- ベルト材質／ポリプロピレン
- 鮮やかな蛍光ベルトが視認性を向上。
- 長さ違いの製品製作が可能。(1mUP：280円)

#### 2m

品番	端末金具	ベルト色	ベルト幅 (mm)	ベルト長さ (m) 固定側   巻取側	使用荷重 (kgf)	破断強度 (kgf)	梱包単位 (本)	JANコード 4963360	標準価格 (円)
JLB-O	エンドレス	蛍光オレンジ	25	2   —	50	250	20	823008	885
JLB-G	エンドレス	蛍光グリーン	25	2   —	50	250	20	823015	885
JLB-Y	エンドレス	蛍光イエロー	25	2   —	50	250	20	823022	885
JLB-P	エンドレス	蛍光ピンク	25	2   —	50	250	20	823039	885

#### 3m

品番	端末金具	ベルト色	ベルト幅 (mm)	ベルト長さ (m) 固定側   巻取側	使用荷重 (kgf)	破断強度 (kgf)	梱包単位 (本)	JANコード 4963360	標準価格 (円)
JLB-O-30	エンドレス	蛍光オレンジ	25	3   —	50	250	20	823107	1,165
JLB-G-30	エンドレス	蛍光グリーン	25	3   —	50	250	20	823114	1,165
JLB-Y-30	エンドレス	蛍光イエロー	25	3   —	50	250	20	823121	1,165
JLB-P-30	エンドレス	蛍光ピンク	25	3   —	50	250	20	823138	1,165

#### 4m

品番	端末金具	ベルト色	ベルト幅 (mm)	ベルト長さ (m) 固定側   巻取側	使用荷重 (kgf)	破断強度 (kgf)	梱包単位 (本)	JANコード 4963360	標準価格 (円)
JLB-O-40	エンドレス	蛍光オレンジ	25	4   —	50	250	20	823206	1,435
JLB-G-40	エンドレス	蛍光グリーン	25	4   —	50	250	20	823213	1,435
JLB-Y-40	エンドレス	蛍光イエロー	25	4   —	50	250	20	823220	1,435
JLB-P-40	エンドレス	蛍光ピンク	25	4   —	50	250	20	823237	1,435



パッケージ入

#### ハンマー

- 樹脂・ゴム
- 非鉄・金型用
- ステンレス・チタン
- 鉄工用
- 溶接用
- 点検用
- 钣金用
- 建築土木用
- 電気工事用
- パール

#### PXブランド

- 落下防止コード
- グリップテープ
- クサビ・木柄

#### 荷締機

- ベルトラッシング
- タイトロン
- タナガード
- パレットベルト
- レバーホイスト
- ワイヤー荷締機
- 締結・引張りワイヤー
- ロープラチェット

#### 吊具

- ベルトスリング
- ワイヤースリング
- チェーンホイスト
- 電動ホイスト
- フック・リングジャック
- 2点・4点吊りスリング
- モッコ・特殊仕様品
- 油圧ジャッキ

#### キャスター

- 中荷重用
- 重荷重用
- 軽荷重用
- 車輪

## ベルトラッシング Aシリーズ Bシリーズ

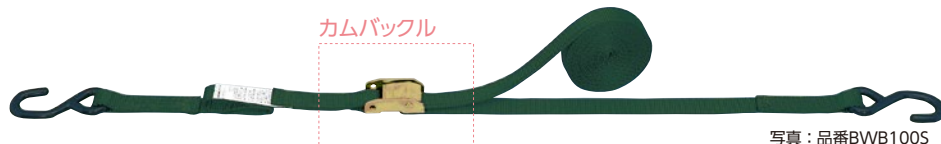

### 端末金具



### Aシリーズ ラチェットバックル

- ベルト材質/ポリエステル
- 全機種、プロテクター1枚・スリーブ2枚付きです。
- 使用後の管理がしやすい、ナイロンバッグ入です。



ナイロンバッグ入

### Bシリーズ ラチェットバックル

- ベルト材質/ポリエステル
- プロテクター1枚・スリーブ2枚付です。  
(70S・70L・70E・100E・300E・600Eを除く)
- 店舗に陳列しやすいパッケージ入です。



(70S・70L・70Eを除く)



パッケージ入

### Bシリーズ カムバックル

- ベルト材質/ポリプロピレン(70E・70EF)  
ポリエステル(100S・100L)
- 店舗に陳列しやすいパッケージ入です。

品番	端末金具	ベルト幅 (mm)	ベルト長さ(m)		使用荷重 (kgf)	破断強度 (kgf)	JANコード 4963360	標準価格 (円)
			固定側	巻取側				
AWR100J	Jフック	25	0.5	4	150	800	504518	3,885
AWR300J	Jフック	35	1	4	300	1,600	504525	6,155
AWR600J	Jフック	50	1	5	500	2,500	504532	9,220
AWR100L	シボリ縫製	25	0.5	4	150	800	504563	3,885
AWR300L	シボリ縫製	35	1	4	300	1,600	504549	6,155
AWR600L	シボリ縫製	50	1	5	500	2,500	504556	9,220
AWR600P	ワンピース	50	1	3	300	1,500	504587	8,205

※パッケージ商品のため、別作・修理はできません。  
※パッケージ・ラインナップ以外にBシリーズとの違いはありません。

品番	端末金具	ベルト幅 (mm)	ベルト長さ(m)		使用荷重 (kgf)	破断強度 (kgf)	JANコード 4963360	標準価格 (円)
			固定側	巻取側				
BWR70S	Sフック	25	0.5	4	100	500	700156	3,700
BWR70L	シボリ縫製	25	0.5	4	100	500	700163	3,410
BWR70E	エンドレス	25	—	4.5	100	500	700170	3,230
BWR100J	Jフック	25	0.5	4	150	800	700019	3,890
BWR100L	シボリ縫製	25	0.5	4	150	800	700026	3,890
BWR100E	エンドレス	25	—	4.5	150	800	700088	3,550
BWR300J	Jフック	35	1	4	300	1,600	700033	6,160
BWR300L	シボリ縫製	35	1	4	300	1,600	700040	6,160
BWR300E	エンドレス	35	—	5	300	1,600	700095	5,880
BWR300P	ワンピース	35	1	3	300	1,500	700187	7,690
BWR600J	Jフック	50	1	5	500	2,500	700057	9,220
BWR600L	シボリ縫製	50	1	5	500	2,500	700064	9,220
BWR600E	エンドレス	50	—	6	500	2,500	700194	8,130
BWR600P	ワンピース	50	1	3	300	1,500	700071	8,210
BWR700J	Jフック	50	1	5	800	4,000	700231	13,820
BWR700L	シボリ縫製	50	1	5	800	4,000	700248	13,820

※パッケージ商品のため、別作・修理はできません。  
※パッケージ・ラインナップ以外にAシリーズとの違いはありません。

品番	端末金具	ベルト幅 (mm)	ベルト長さ(m)		使用荷重 (kgf)	破断強度 (kgf)	JANコード 4963360	標準価格 (円)
			固定側	巻取側				
BWB70E	エンドレス	25	—	1.8	50	250	700118	1,040
BWB70EF	エンドレスフック	25	—	4.5	50	250	700125	1,490
BWB100S	Sフック	25	0.5	4	80	400	700132	3,120
BWB100L	シボリ縫製	25	0.5	4	80	400	700149	2,790

※パッケージ商品のため、別作・修理はできません。

### ハンマー

- 樹脂・ゴム
- 非鉄・金型用
- ステンレス・チタン
- 鉄工用
- 溶接用
- 点検用
- 鋳金用
- 建築土木用
- 電気工事用
- パール
- PXブランド
- 落下防止コード
- グリップテープ
- クサビ・木柄

### 荷締機

- ベルトラッシング
- タイトロン
- タナガード
- パレットベルト
- レバーホイスト
- ワイヤー荷締機
- 締結・引張りワイヤー
- ロープラチェット

### 吊具

- ベルトスリング
- ワイヤースリング
- チェーンホイスト
- 電動ホイスト
- フック・リング・シャックル
- 2点・4点吊りスリング
- モック・特殊仕様品
- 油圧ジャッキ

### キャスター

- 中荷重用
- 重荷重用
- 軽荷重用
- 車輪

## ラチェットバックルの使用方法

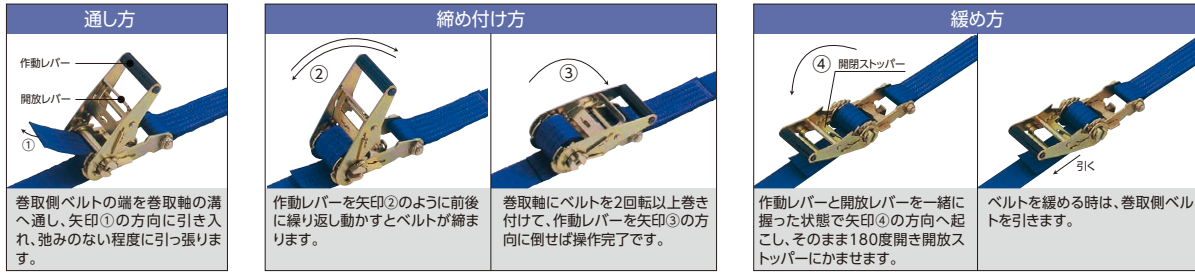

### ⚠️ 締め付け時の注意

#### 悪い締め方

ベルトの巻取量が  
多すぎる場合

最後まで巻き取れない

ベルトの巻取量が  
少なすぎる場合

緩みやすく危険

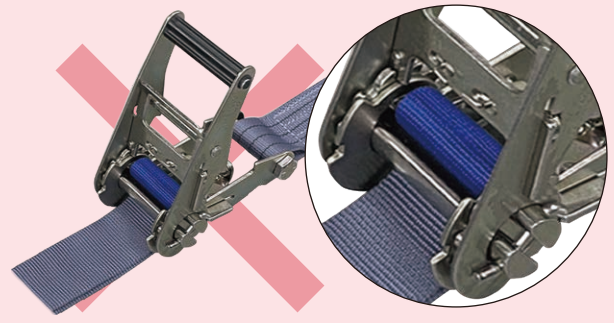
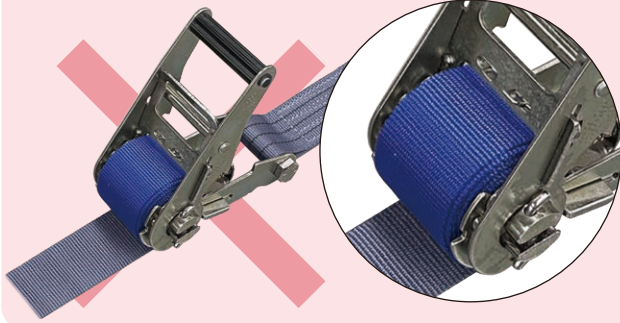

巻取前の弛みが多いと、巻取量が多くなりベルトにテンションが掛かる前に、開放レバーとベルトが接触し、正常な動作ができなくなります。

巻取前の弛みが少ないと、巻取量が少なくなりベルトの摩擦力が足らず、荷物が揺れたときなどに、ベルトが緩んでしまいます。

#### 正しい締め方

ベルトを2~3周  
巻き付ける

緩みにくい固縛ができる

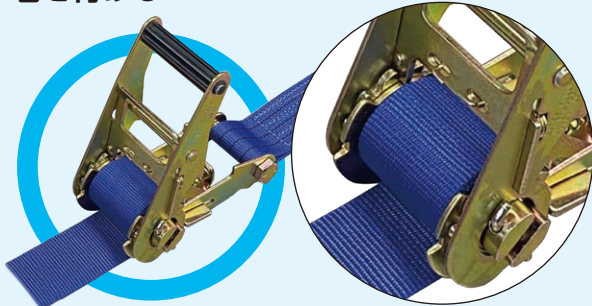

ベルトを2~3周 巻き付けることにより、  
緩みにくい荷締ができます。

ラチェットバックル



使用方法是こちら

- ハンマー
- 樹脂・ゴム
- 非鉄・金型用
- ステンレス・チタン
- 鉄工用
- 溶接用
- 点検用
- 钣金用
- 建築土木用
- 電気工事用
- パール
- PXブランド
- 落下防止コード
- グリップテープ
- クサビ・木柄

- 荷締機
- ベルトラッシング
- タイトロン
- タナガード
- パレットベルト
- レバーホイスト
- ワイヤー荷締機
- 締結・引張りワイヤー
- ロープラチェット

- 吊具
- ベルトスリング
- ワイヤースリング
- チェーンホイスト
- 電動ホイスト
- フック・リングシャックル
- 2点・4点吊りスリング
- モッコ・特殊仕様品
- 油圧ジャッキ

- キャスター
- 中荷重用
- 重荷重用
- 軽荷重用
- 車輪

## カムバックルの使用方法



## オーバーセンターバックルの使用方法

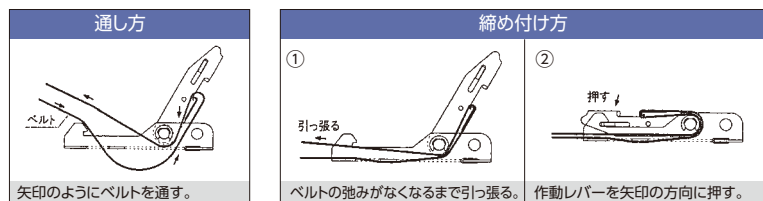

## ミニセンターバックルの使用方法

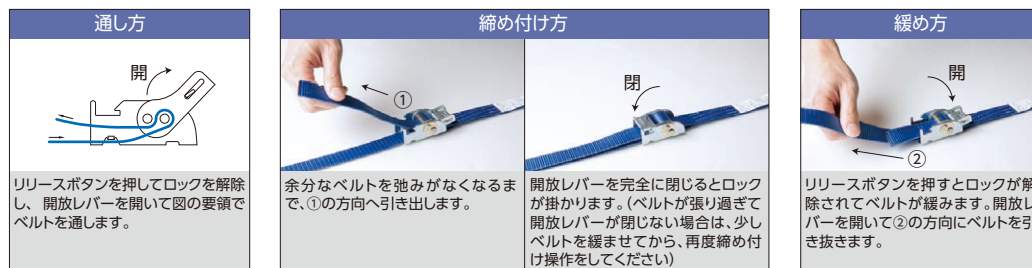

## Kバックルの使用方法

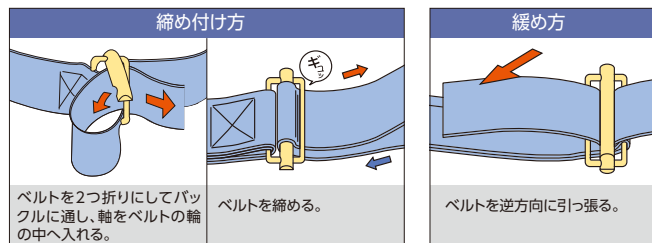

## 樹脂バックルの使用方法

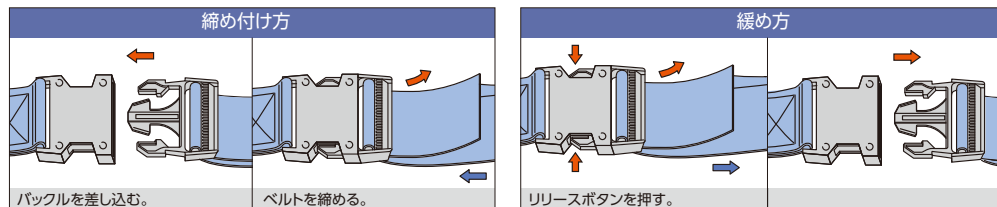

### ハンマー

- 樹脂・ゴム
- 非鉄・金型用
- ステンレス・チタン
- 鉄工用
- 溶接用
- 点検用
- 钣金用
- 建築土木用
- 電気工用
- パール
- PXブランド
- 落下防止コード
- グリップテープ
- クサビ・木柄

### 荷締機

- ベルトラッシング
- タイトロン
- タナガード
- パレットベルト
- レバーホイスト
- ワイヤー荷締機
- 締結・引張りワイヤー
- ロープラチェット

### 吊具

- ベルトスリング
- ワイヤースリング
- チェーンホイスト
- 電動ホイスト
- フック・リングシャックル
- 2点・4点吊りスリング
- モッコ・特殊仕様品
- 油圧ジャッキ

### キャスター

- 中荷重用
- 重荷重用
- 軽荷重用
- 車輪

環境にやさしい 省梱包システム

- 従来の木枠・ワイヤー・帯鉄・ストレッチフィルムに代わる梱包システムです。
- 廃材が少なくなり、後処理が楽になります。
- 幅広ベルトを使用するので梱包物に傷が付きにくく、また作業も安全に作業ができます。
- ローコスト梱包なのでワンウェイ用輸送に最適です。
- 一度締め付けた後も簡単に二度締めができます。

従来梱包の問題点

木枠梱包

- 燻蒸問題によって使用できない国がある。
- 木屑が混入する。

ワイヤー

- 重い。
- 作業が危険。
- サビが発生する。

帯鉄

- 作業が危険。
- サビが発生する。
- 二度締めできない。

ストレッチフィルム

- 後処理が大変。
- リサイクルできない。



タイトロンシステムで全て解決!!



ハンマー

- 樹脂・ゴム
- 非鉄・金型用
- ステンレス・チタン
- 鉄工用
- 溶接用
- 点検用
- 钣金用
- 建築土木用
- 電気工事用
- パール
- PXブランド
- 落下防止コード
- グリップテープ
- クサビ・木柄

荷締機

- ベルトラッシング
- タイトロン
- タナガード
- パレットベルト
- レバーホイスト
- ワイヤー荷締機
- 締結・引張りワイヤー
- ロープラチェット

吊具

- ベルトスリング
- ワイヤースリング
- チェーンホイスト
- 電動ホイスト
- フックリング
- ジャックル
- 2点・4点吊りスリング
- モッコ・特殊仕様品
- 油圧ジャッキ

キャスター

- 中荷重用
- 重荷重用
- 軽荷重用
- 車輪

## ソフトベルトタイプ

P.116~

ポリエステル原糸を高密度織りしたベルト

- 梱包物に傷が付きにくい。
- 柔らかくて、作業がしやすい。
- 軽荷重から重荷重までの豊富なラインナップ。
- 止金具の種類が多い。



## ハードベルトタイプ (GWシリーズ)

P.118~

ポリエステル原糸を束ね、ポリプロピレンでコーティングした成形ベルト

- コーティングにより耐摩耗性に優れている。
- 直進性があり、パレットの下などの狭い所に通しやすい。
- 揺れや振動に強く、緩みにくい。

ポリエステル燃糸を保護する  
樹脂コーティング

ポリエステル燃糸



### ⚠ 使用上の注意

#### 危険のおよぶ使用方法

- 吊具として使用しないでください。
- ベルトを結んだり、ねじれた状態で使用しないでください。
- 角張った物に使用される場合は、スリーブなどの角当てをご使用ください。
- 荷締作業は足場の良い場所で行なってください。
- 締機のハンドルにパイプをつけて締めたり、足で踏んで締めたりしないでください。
- 常温で使用するよう設計されていますので、80℃を超えての条件下ではご使用にならないでください。

#### ■ 破断強度の測定方法

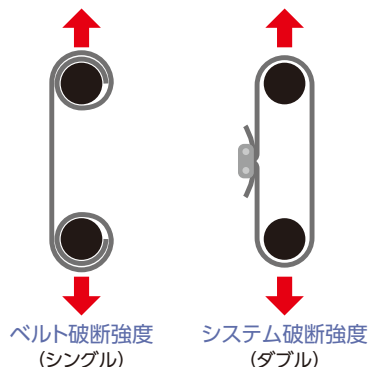

#### ハンマー

樹脂・ゴム
非鉄・金型用
ステンレス・チタン
鉄工用
溶接用
点検用
鋳金用
建築土木用
電気工事用
パール
PXブランド
落下防止コード
グリップテープ
クサビ・木柄

#### 荷締機

ベルトラッシング
タイトロン
タナガード
パレットベルト
レバーホイスト
ワイヤー荷締機
締結・引張りワイヤー
ロープラチェット

#### 吊具

ベルトスリング
ワイヤースリング
チェーンホイスト
電動ホイスト
フック・リング
シヤックル
2点・4点吊りスリング
モッコ・特殊仕様品
油圧ジャッキ

#### キャスター

中荷重用
重荷重用
軽荷重用
車輪

金具・締機 組み合わせ表

● ソフトベルトタイプ

ベルト幅	ベルト(品番)	止金具(品番)	適合ベルト締機	破断強度
20 mm	TKB20-0.5T	TKR20-0.5T TKRJ20-0.5T	TKM-1 TKM-3	500 kgf
	TKB30-0.3T TKB30-1T	TKR30-0.3T TKR30-1T	TKM-1 TKM-3 TKM-1 TKM-3 RAC-2	300 kgf 1,000 kgf
30 mm	TKB44-1T	TKR44-1T TKRA44-1T	TKM-1 TKM-3 RAC-2	1,000 kgf
	TKB45-2T	TKR45-2T	TKM-1 TKM-3 RAC-2	2,000 kgf
44 mm	TKB35-3T	TKR35-3T	TKM-2(L) RAC-3 G-50	3,000 kgf
	TKB40-5T	TAR40-5T	TKM-2(L) RAC-3 G-50	9,000 kgf
45 mm	TKB50-3T	TKR50-3T	TKM-2(L) RAC-3 G-50	3,000 kgf
	TKB50-5T	TKR50-5T TAR50-5T	TKM-2(L) RAC-3 G-50 TKM-2(L) RAC-3 G-50	5,000 kgf 10,000 kgf
35 mm				
40 mm				
50 mm				

ハンマー

樹脂・ゴム

非鉄・金型用

ステンレス・チタン

鉄工用

溶接用

点検用

钣金用

建築土木用

電気工事用

パール

PXブランド

落下防止コード

グリップテープ

クサビ・木柄

荷締機

ベルトラッシング

タイトロン

タナガード

パレットベルト

レバーホイス

ワイヤー荷締機

締結・引張りワイヤー

ロープラチェット

吊具

ベルトスリング

ワイヤースリング

チェーンホイス

電動ホイス

フック・リング

ジャックル

2点・4点吊りスリング

モッコ・特殊仕様品

油圧ジャッキ

キャスター

中荷重用

重荷重用

軽荷重用

車輪

## ベルト締機

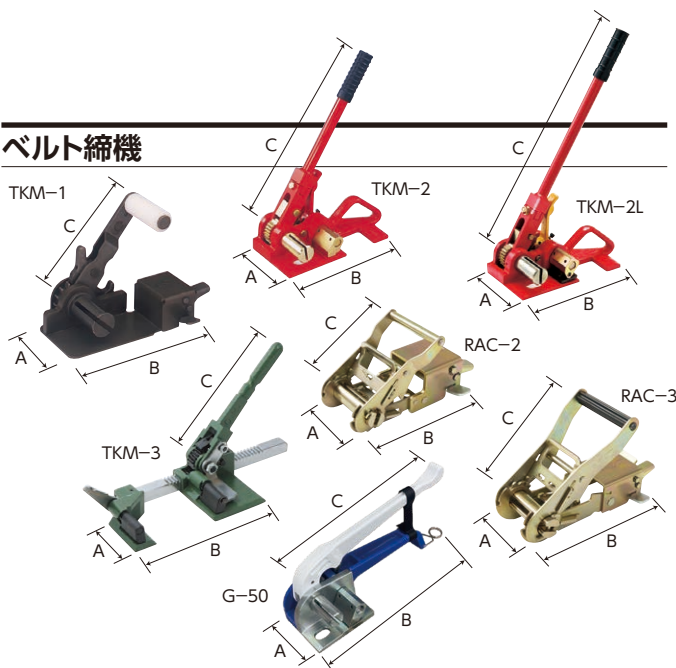

品番	A×B×C (mm)	重量 (kg)	梱包数量 (台)	JANコード 4963360	標準価格 (円)
TKM-1	100 × 205 × 150	1.9	1	507021	30,800
TKM-2	150 × 255 × 375	6.0	1	507038	115,500
TKM-2L	150 × 255 × 475	6.1	1	507960	118,300
TKM-3	90 × 260 × 130	2.0	1	507014	29,260
RAC-2	95 × 180 × 110	0.9	1	507052	16,800
RAC-3	110 × 220 × 165	1.5	1	507069	26,600
<b>新</b> G-50	110 × 330 × 405	3.4	1	910258	210,000

※TKM-2Lは、ロングハンドル・ベルトチャッキング強化タイプです。  
※RAC機種は軽量タイプで空中や狭い場所での作業に適しています。

## 止金具(トメロン)

本商品は、ケース単位での販売となります。

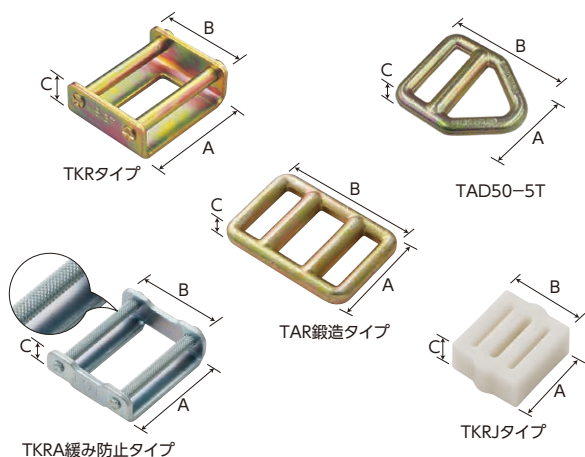

品番	A×B×C (mm)	JANコード 4963360	標準価格 (円)	ケース単位	
				入数(個)	価格(円)
TKRJ20-0.5T	34 × 28 × 14	507892	85	500	42,500
TKR20-0.5T	29 × 30 × 14	507694	170	300	51,000
TKR30-0.3T	40 × 33 × 15	507113	225	300	67,500
TKR30-1T	42 × 33 × 17	500732	260	300	78,000
TKR44-1T	55 × 45 × 16	507120	230	200	46,000
TKRA44-1T	55 × 45 × 16	507380	270	200	54,000
TKR45-2T	64 × 56 × 20	507144	375	100	37,500
TKR35-3T	59 × 54 × 23	507137	575	100	57,500
TKR50-3T	77 × 59 × 27	507151	700	100	70,000
TKR50-5T	77 × 59 × 27	507168	780	100	78,000
<b>新</b> TAR40-5T	66 × 110 × 17	500114	1,160	50	58,000
TAR50-5T	74 × 106 × 15	500091	1,195	50	59,750
<b>新</b> TAD50-5T	79 × 90 × 15	050077	1,100	50	55,000

## ベルト(タイトロンベルト)

本商品は、ケース単位での販売となります。



品番	幅×厚み×長さ (mm×mm×m)	ベルト破断強度 シングル(kg)	JANコード 4963360	標準価格 (円)	ケース単位	
					入数(個)	価格(円)
TKB20-0.5T	20 × 0.9 × 100	800	500794	6,875	10	68,750
TKB30-0.3T	30 × 0.6 × 100	600	507274	7,100	10	71,000
TKB30-1T	30 × 0.8 × 100	1,200	500718	9,000	8	72,000
TKB44-1T	44 × 0.7 × 100	1,000	507229	10,800	6	64,800
TKB45-2T	45 × 1.3 × 100	2,000	507250	14,500	5	72,500
TKB35-3T	35 × 2.6 × 100	3,500	507236	16,250	2	32,500
<b>新</b> TKB40-5T	40 × 2.2 × 100	5,500	910203	22,500	2	45,000
TKB50-3T	50 × 1.7 × 100	3,500	507243	19,175	2	38,350
TKB50-5T	50 × 2.4 × 100	6,000	507267	27,500	2	55,000

※ひと巻き単位での販売も承ります。

## ベルトカッター

●安全・簡単にベルトをカットできます。



品番	幅×奥行×高さ (mm)	梱包数量	JANコード 4963360	標準価格 (円)
TKC-1	148 × 73 × 12	1	507403	910
TKC-2(替刃)	φ28	5枚で1セット	507410	1,505

### ハンマー

樹脂・ゴム
非鉄・金型用
ステンレス・チタン
鉄工用
溶接用
点検用
鋳金用
建築土木用
電気工事用
パール
PXブランド
落下防止コード
グリップテープ
クサビ・木柄

### 荷締機

ベルトラッシング
タイトロン
タナガード
パレットベルト
レバーホイスト
ワイヤー荷締機
締結・引張りワイヤー
ロープラチェット

### 吊具

ベルトスリング
ワイヤースリング
チェーンホイスト
電動ホイスト
フック・リング
シャックル
2点・4点吊りスリング
モッコ・特殊仕様品
油圧ジャッキ

### キャスター

中荷重用
重荷重用
軽荷重用
車輪

金具・締機 組み合わせ表

● ハードベルトタイプ GWシリーズ

ベルト幅	ベルト(品番)	止金具(品番)	適合ベルト締機	破断強度
13 mm	GW40KF 	 WB13G	G-25 G-40	500 kgf
16 mm	GW50KF 	 WB16G	G-25 G-40	700 kgf
19 mm	GW65KF 	 WB19G	G-25 G-40	950 kgf
25 mm	GW86KF 	 WB25G	G-25(B) G-40	1,500 kgf
32 mm	GW105KF 	 WB32G  TAR32-2.5T	G-40 G-40	2,000 kgf 2,700 kgf

ハンマー

樹脂・ゴム

非鉄・金型用

ステンレス・チタン

鉄工用

溶接用

点検用

钣金用

建築土木用

電気工事用

パール

PXブランド

落下防止コード

クリップテープ

クサビ・木柄

荷締機

ベルトラッシング

タイトロン

タナガード

パレットベルト

レバーホイスト

ワイヤー荷締機

締結・引張りワイヤー

ロープラチェット

吊具

ベルトスリング

ワイヤースリング

チェーンホイスト

電動ホイスト

フック・リング

ジャック

2点・4点吊りスリング

モッコ・特殊仕様品

油圧ジャッキ

キャスター

中荷重用

重荷重用

軽荷重用

車輪



## GWベルト締機

● カッター内蔵

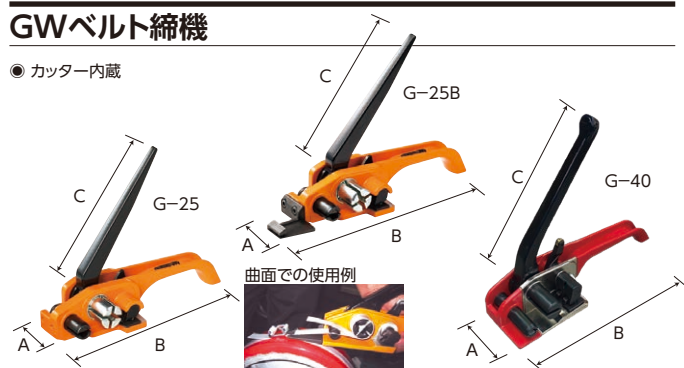

品番	A×B×C (mm)	重量 (kg)	梱包数量 (台)	JANコード 4963360	標準価格 (円)
G-25	92 × 260 × 210	1.5	1	507977	59,500
G-25B(曲面用)	92 × 315 × 210	1.7	1	507946	62,300
G-40	97 × 320 × 280	2.4	1	507984	96,250

※G-25B(曲面用)は25mm幅用のベルト・止金具をご使用ください。

## GW止金具

本商品は、ケース単位での販売となります。

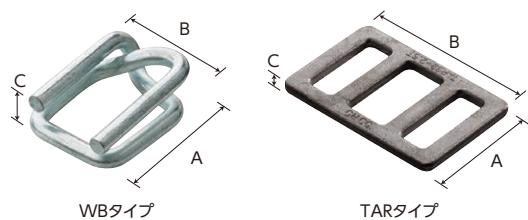

品番	A×B×C (mm)	JANコード 4963360	標準価格 (円)	ケース単位	
				入数(個)	価格(円)
WB13G	29 × 24 × 10	503504	23	1,000	23,000
WB16G	30 × 26 × 10	503566	25	1,000	25,000
WB19G	31 × 36 × 12	503573	30	1,000	30,000
WB25G	50 × 41 × 18	503535	80	500	40,000
WB32G	62 × 46 × 22	503542	163	250	40,750
TAR32 -2.5T	48 × 74 × 4.5	503559	230	250	57,500

## GWベルト

本商品は、ケース単位での販売となります。



品番	幅×厚み×長さ (mm×mm×m)	ベルト破断強度 シングル(kgf)	JANコード 4963360	標準価格 (円)	ケース単位	
					入数(個)	価格(円)
GW40KF	13 × 1.3 × 1,100	300	534003	41,800	2	83,600
GW50KF	16 × 1.0 × 850	400	534010	40,800	2	81,600
GW65KF	19 × 1.1 × 500	600	534027	35,000	2	70,000
GW86KF	25 × 1.1 × 450	950	534034	36,000	2	72,000
GW105KF	32 × 1.5 × 300	1,500	534041	48,900	2	97,800

## GWディスパンサー

● バックルとベルト締機を  
入れられるトレーが付いて  
います。



品番	幅×高さ×奥行 (mm)	梱包数量 (台)	JANコード 4963360	標準価格 (円)
OPD-200	500 × 950 × 500	1	508004	62,300

## ベルトカッター

● 安全・簡単にベルトをカットできます。



品番	幅×奥行×高さ (mm)	梱包数量	JANコード 4963360	標準価格 (円)
TKC-1	148 × 73 × 12	1	507403	910
TKC-2(替刃)	φ28	5枚で1セット	507410	1,505

### ハンマー

- 樹脂・ゴム
- 非鉄・金型用
- ステンレス・チタン
- 鉄工用
- 溶接用
- 点検用
- 钣金用
- 建築土木用

### 電気工事用

- パール
- PXブランド
- 落下防止コード
- グリップテープ
- クサビ・木柄

### 荷締機

- ベルトラッシング
- タイトロン
- タナガード
- パレットベルト
- レバーホイスト
- ワイヤー荷締機
- 締結・引張りワイヤー
- ロープラチェット

### 吊具

- ベルトスリング
- ワイヤースリング
- チェーンホイスト
- 電動ホイスト
- フック・リングシャックル
- 2点・4点吊りスリング
- モック・特殊仕様品
- 油圧ジャッキ

### キャスター

- 中荷重用
- 重荷重用
- 軽荷重用
- 車輪



### 止金具のセット方法

#### ベルトを必要な長さでカット

**共通準備**

ベルトは荷の外周に対して50~60cm  
長めに引き出してカットしておきます。

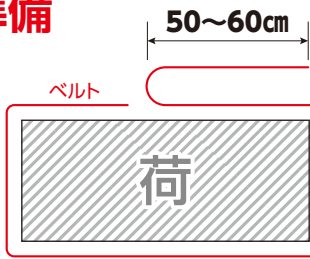

#### TKRJタイプのセット

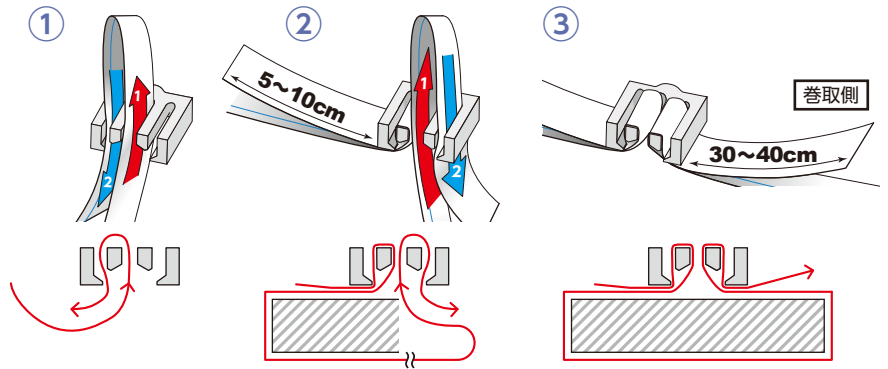

#### TKR・TKRAタイプのセット

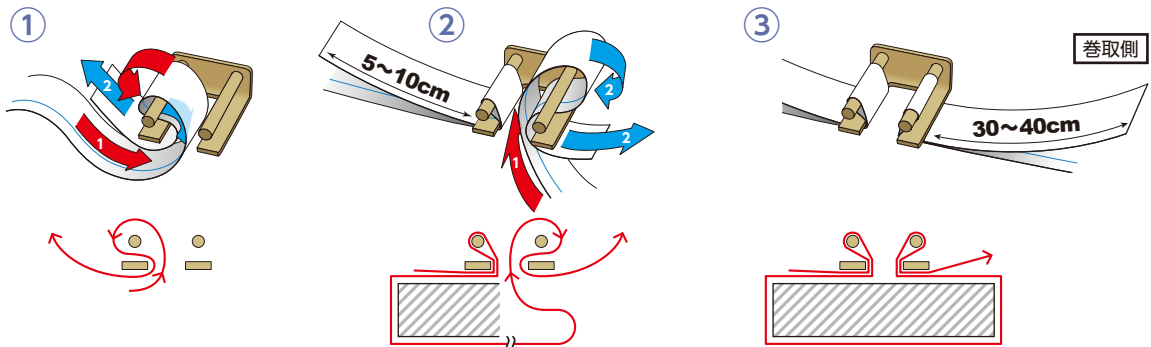

#### RAR・TARタイプのセット

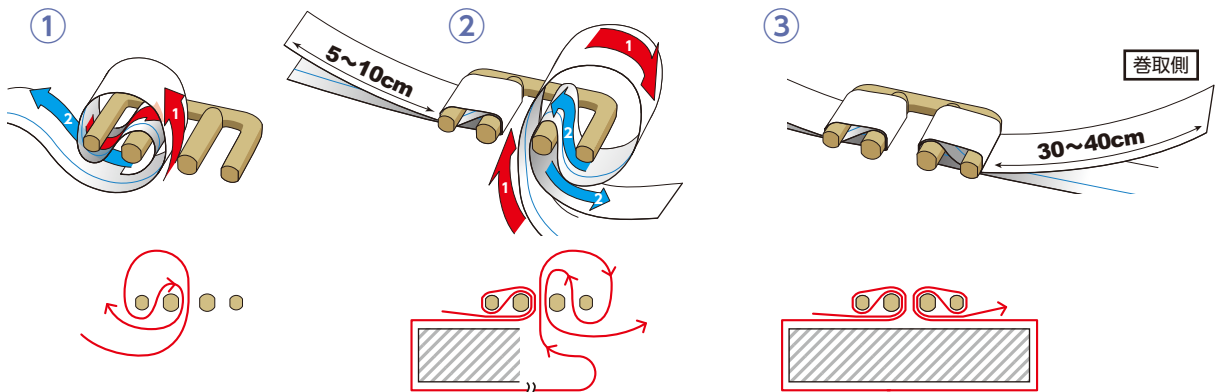

#### WBタイプのセット

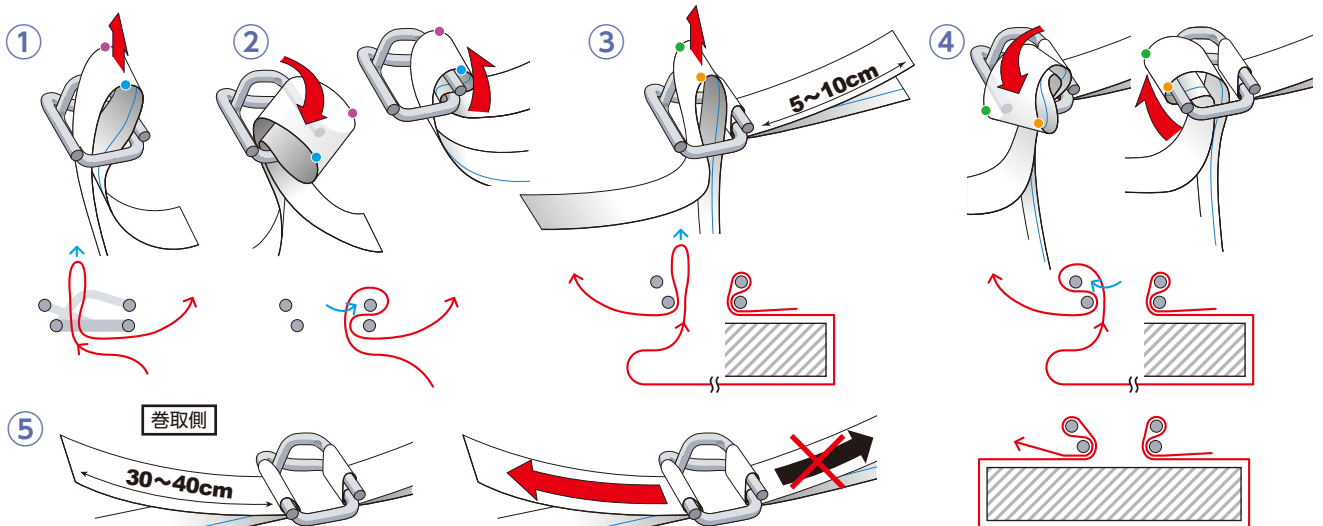

締機を用意必ず←の向きへ巻き取ってください。  
こちら側→で巻き取らないでください。輸送中にベルトが緩む場合があります。

ハンマー

樹脂・ゴム

非鉄・金型用

ステンレス・チタン

鉄工用

溶接用

点検用

钣金用

建築土木用

電気工事用

パール

PXブランド

落下防止コード

グリップテープ

フサビ・木柄

荷締機

ベルトラッシング

タイトロン

タナガード

パレットベルト

レバーホイスト

ワイヤー荷締機

締結・張りワイヤー

ロープラチェット

吊具

ベルトスリング

ワイヤースリング

チェーンホイスト

電動ホイスト

フックリングジャック

2点・4点吊りスリング

モック・特殊仕様品

油圧ジャッキ

キャスター

中荷重用

重荷重用

軽荷重用

車輪

## ベルトの締め方

### TKM-1

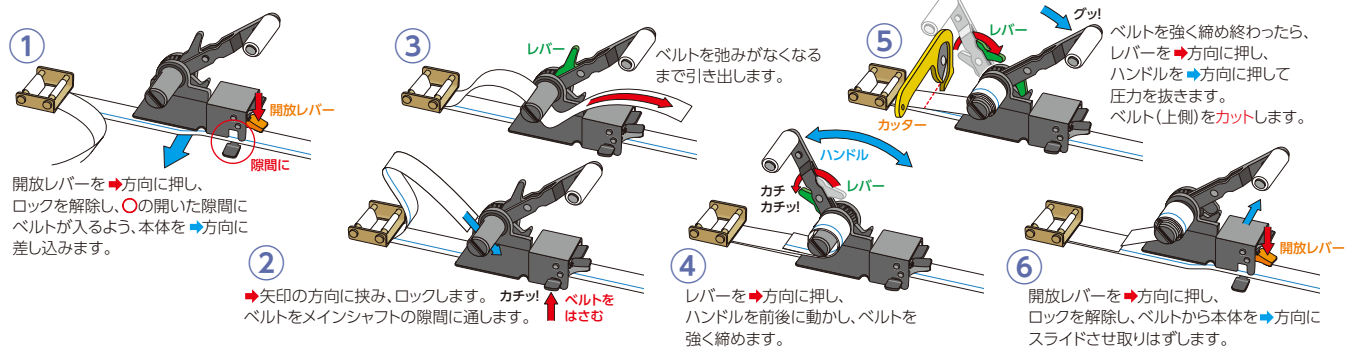

### TKM-2(L)

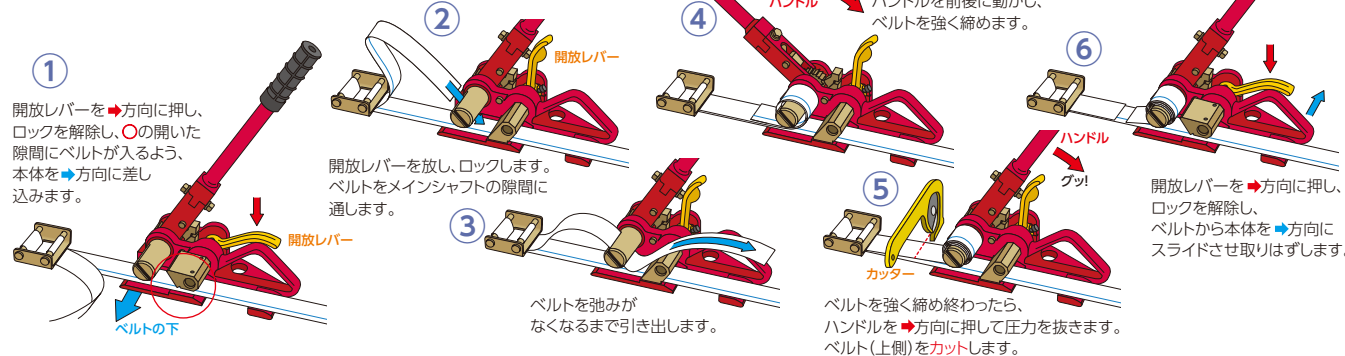

### TKM-3

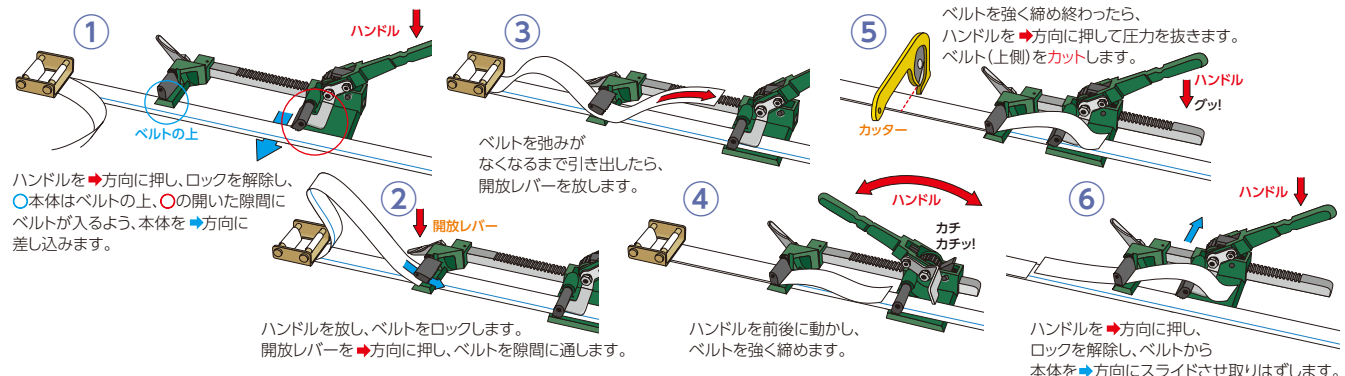

### RAC-2(3)

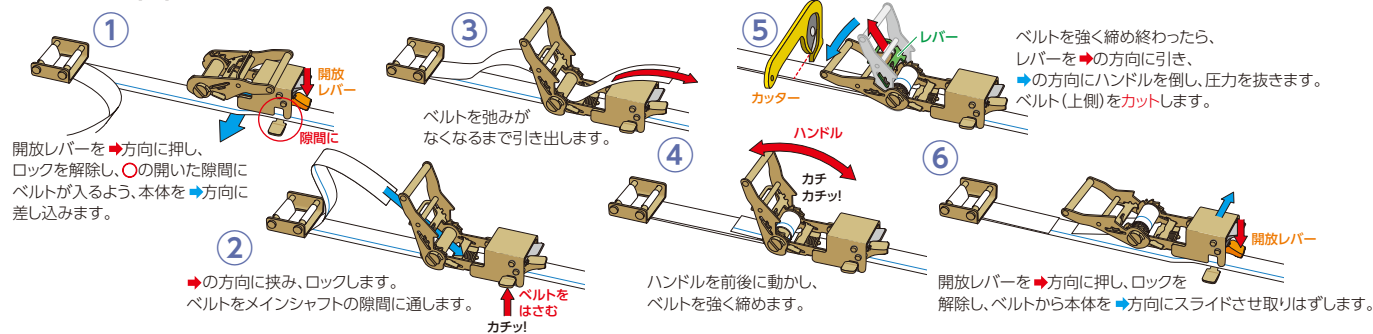

### G-25(40・50)

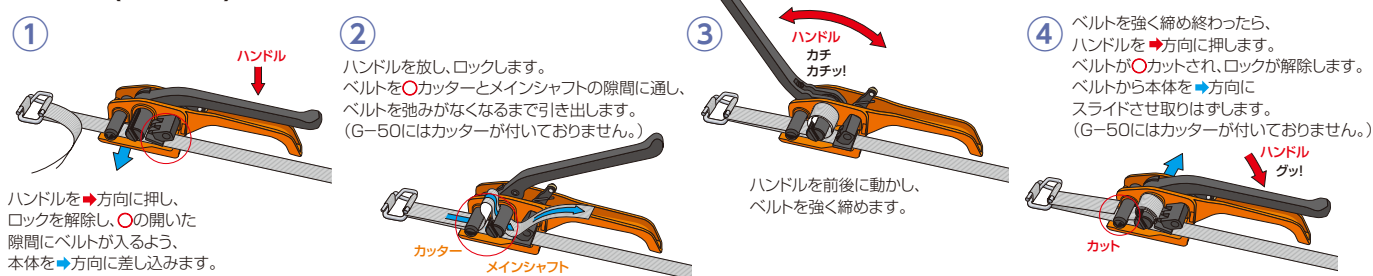

#### ハンマー

- 樹脂・ゴム
- 非鉄・金型用
- ステンレス・チタン
- 鉄工用
- 溶接用
- 点検用
- 鋳金用
- 建築土木用
- 電気工用

#### パール

- PXブランド
- 落下防止コード
- グリップテープ
- クサビ・木柄

#### 荷締機

- ベルトラッキング
- タイトロン
- タナガード
- パレットベルト
- レバーホイスト
- ワイヤー荷締機
- 締結・引張りワイヤー
- ロープラチェット

#### 吊具

- ベルトスリング
- ワイヤースリング
- チェーンホイスト
- 電動ホイスト
- フックリング
- フックリング
- 2点・4点吊りスリング
- モック・特殊仕様品
- 油圧ジャッキ

#### キャスター

- 中荷重用
- 重荷重用
- 軽荷重用
- 車輪

## タナガード

- 棚に納められた商品・書籍・収集資料などの地震による落下を防止するベルトです。
- タナガードの取り付けは簡単ワンタッチ。様々な支柱に取り付けただま、高さ調節が自由自在にできます。
- 収納品の取り出しも簡単ワンタッチ。開閉バックルは軽荷重から重荷重まで、用途に応じて5種類あります。
- ベルト幅は25mm・50mmの2種類で、材質はポリプロピレンとナイロン、重荷重用にポリエステルもあります。

軽荷重から重荷重まで、ガッチリガード。  
荷物の落下・転倒から人と商品を守ります。

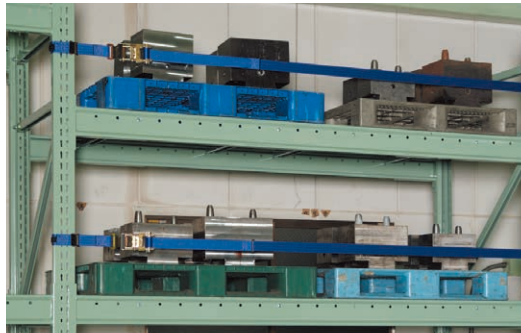

ハンマー

樹脂・ゴム

非鉄・金型用

ステンレス・チタン

鉄工用

溶接用

点検用

钣金用

建築土木用

電気工用

パール

PXブランド

落下防止コード

グリップテープ

クサビ・木柄

荷締機

ベルト

ラッシング

タイトロン

タナガード

パレットベルト

レバーホイス

ワイヤー荷締機

締結・引張りワイヤー

ロープラチェット

吊具

ベルトスリング

ワイヤースリング

チェーンホイス

電動ホイス

フックリングジャック

2点・4点吊りスリング

モック・特殊仕様品

油圧ジャッキ

キャスター

中荷重用

重荷重用

軽荷重用

車輪

### ループベルトタイプ

P.123



棚の支柱にベルトを巻き付けるように取り付けます。  
テンションゴムで保持しますので、ズリ落ちることなく自由な高さに取り付けできます。

### 両面テープタイプ

P.124



RF金具



RL金具

超強力両面テープでフックを貼り付けて取り付けます。  
自由な位置に取り付けできます。

### 開閉バックルの種類

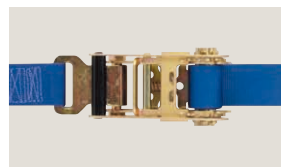

# ループベルト タイプ

## 仕様・価格表

機種	開閉 バックル	サイズ	品番							製品引張 破断強度 (kgf)	ベルト			
			棚間口寸法								幅 (mm)	厚み (mm)	材質	色
			09 (900mm)	12 (1,200mm)	15 (1,500mm)	18 (1,800mm)	21 (2,100mm)	23 (2,300mm)	25 (2,500mm)					
標準価格(円)														
2P	J	-SS・S・M・L								90	25	1.3	ポリプロピレン	黒
	K		2,000	2,030	2,050	2,070	2,090	2,110	2,130	200				
	B									200				
	C									200				
2N	J	-SS・S・M・L								90	25	1.3	ナイロン	ブルー
	K		2,220	2,270	2,320	2,370	2,430	2,480	2,530	250				
	B									250				
	C									250				
5P	J	-SS・S・M・L								100	50	1.3	ポリプロピレン	黒
	K		2,950	3,000	3,060	3,110	3,160	3,220	3,270	300				
	B									300				
	C									300				
5N	J	-SS・S・M・L								100	50	1.3	ナイロン	ブルー
	K		3,370	3,480	3,580	3,690	3,790	3,900	4,000	400				
	B									400				
	C									400				
5E	C	-M・L・LL		7,740	7,900	8,060	8,430	8,430	8,430	1,500	50	2.0	ポリエステル	紺
	R			10,900	11,060	11,220	11,580	11,580	11,580	2,000				

※LLサイズへ変更する場合は、110円UP(5Eシリーズを除く)

## 品番の説明

2 P J - M 18

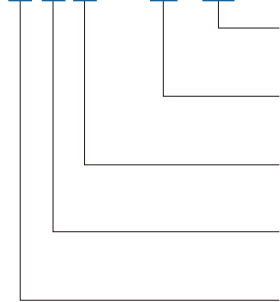

棚の間口寸法 (内寸)	09、12、15、18、21、23、25 (900mm) (2,500mm)
支柱・サイズ	SS・S・M・L・LL ループベルト
開閉バックル	J=樹脂バックル K=鋼線バックル B=カムバックル C=センターバックル Z=高強度樹脂バックル R=ラチェットバックル
ベルトの材質	P=ポリプロピレン N=ナイロン E=ポリエステル
ベルトの幅	2=25mm 5=50mm

## 品番例

**5NB-L09**  
50mm幅ナイロンベルト  
カムバックル  
ループベルト Lサイズ  
900mm間口

**2PK-S12**  
25mm幅ポリプロピレンベルト  
鋼線バックル  
ループベルト Sサイズ  
1,200mm間口

## 取り付けサイズの選び方

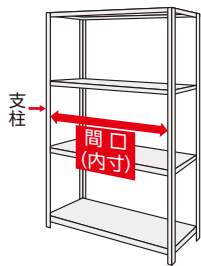

サイズ	支柱外周寸法	主な適合支柱(mm)
SS	8cm~12cm	□ 30×20 20×20 L 30×30 25×25 ○ φ25~33
S	12cm~16cm	□ 30×30 35×35 L 40×40 45×30 45×45
M	16cm~23cm	□ 40×40 45×45 55×45 L 60×40 50×50 □ 50×50 55×55
L	23cm~30cm	□ 75×40 75×45 75×75
LL	30cm~45cm	□ 100×50 H 150×75 □ 125×65 150×75 L 100×150

## 支柱への取り付け方

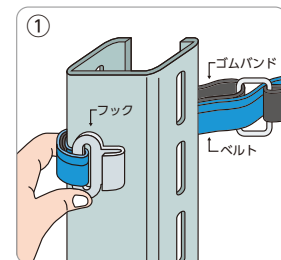

ゴムバンドを外側にして支柱にあてがってください。

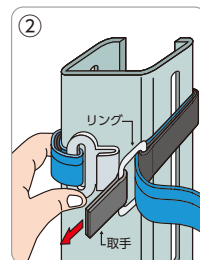

フックをおさえてリングの取手を引っ張ってください。

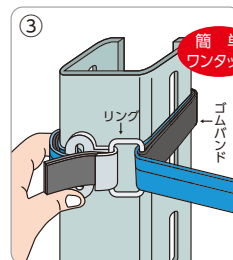

リングをフックに掛けてください。

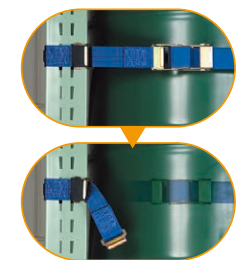

開放時にもベルトの位置が変わらないので開閉作業が簡単です！

## ハンマー

- 樹脂・ゴム
- 非鉄・金型用
- ステンレス・チタン
- 鉄工用
- 溶接用
- 点検用
- 鋳金用
- 建築土木用
- 電気工事用
- パール
- PXブランド
- 落下防止コード
- グリップテープ
- クサビ・木柄

## 荷締機

- ベルトラッシング
- タイトロン
- タナガード
- パレットベルト
- レバーホイスト
- ワイヤー荷締機
- 締結・引張りワイヤー
- ロープラチェット

## 吊具

- ベルトスリング
- ワイヤースリング
- チェーンホイスト
- 電動ホイスト
- フック・リングジャック
- 2点・4点吊りスリング
- モック・特殊仕様品
- 油圧ジャッキ

## キャスター

- 中荷重用
- 重荷重用
- 軽荷重用
- 車輪

## 両面テープタイプ

### 仕様・価格表

機種	開閉 バックル	端末金具	品番							製品引張 破断強度 (kgf)	ベルト			
			棚間口寸法								幅 (mm)	厚み (mm)	材質	色
			09 (900mm)	12 (1,200mm)	15 (1,500mm)	18 (1,800mm)	21 (2,100mm)	23 (2,300mm)	25 (2,500mm)					
標準価格(円)														
2P	J	-RF -RL	2,000	2,050	2,100	2,150	2,200	2,250	2,300	90	25	1.3	ポリプロピレン	黒
2N	J	-RF -RL	2,250	2,300	2,350	2,400	2,450	2,500	2,550	90	25	1.3	ナイロン	ブルー
5P	J	-RF -RL	2,950	3,000	3,050	3,100	3,150	3,250	3,300	90	50	1.3	ポリプロピレン	黒
5N	J	-RF -RL	3,400	3,500	3,600	3,700	3,800	3,900	4,000	90	50	1.3	ナイロン	ブルー

### 品番の説明

2 P J - RL 18

棚の間口寸法 (内寸)	09、12、15、18、21、23、25 (900mm) (2,500mm)	
端末金具	RF、RL 両面テープ	
開閉バックル	J= 樹脂バックル	
ベルトの材質	P= ポリプロピレン	N= ナイロン
ベルトの幅	2= 25mm 5= 50mm	

### 品番例

5NJ-RF09

50mm幅ナイロンベルト  
樹脂バックル  
両面テープ RF型  
900mm間口

2PJ-RL21

25mm幅ポリプロピレンベルト  
樹脂バックル  
両面テープ RL型  
2,100mm間口

### 端末金具と寸法

形式	ベルト幅	寸法(mm)		
		a	b	c
RF	25mm	80	30	15
	50mm	80	30	15
RL	25mm	40	35	35
	50mm	65	35	35

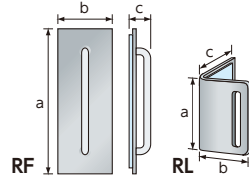

### 補修用両面テープ

品番	適用	1パックの テープ枚数	JANコード 4963360	標準価格 (円)
RF-TAPE-2550	RF金具25mm・50mm	2枚入	587801	500
RL-TAPE-25	RL金具25mm	2枚入	587818	500
RL-TAPE-50	RL金具50mm	2枚入	587825	500

### 支柱への取り付け方

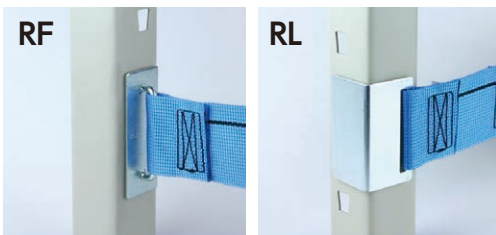

※ベルトが両面テープと垂直になるように取り付けてください。  
※接着力が十分得られるには、72時間必要です。  
※低温(10℃)以下では、接着できません。  
20℃以上に加熱してください。

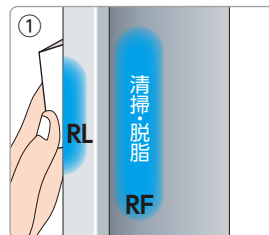

貼付け箇所をシンナー・アルコールなどで清掃・脱脂します。

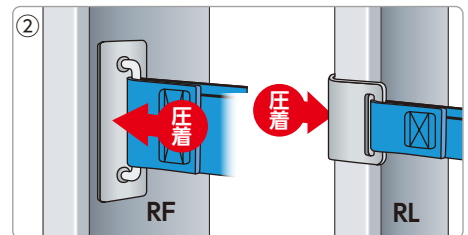

位置を決めて接着し、50N(5kgf)/cm<sup>2</sup>以上の力でしっかりと圧着してください。

### オプション(別売)

#### タナガードキャッチャー



**超強力!**  
**ネオジウム**  
**マグネット**

≪≪ベルトキャッチャーは P.101に記載。

### タナガードが更に使いやすく、便利になります。

取付簡単!ベルトにはめるだけ。現在使用中のタナガードにも、ワンタッチで装着できます。





品番	適合ベルト	JANコード 4963360	標準価格 (円)
TC-25	25mm幅(2P・2N)	587603	300
TC-50	50mm幅(5P・5N)	587610	400

※5Eには使用できません。  
※磁石が入っています。カード類・時計・携帯電話・電子機器などを近づけないでください。また、ペースメーカー装着の人は、近づかないでください。  
※50mm幅カムバックルの場合、棚の形状や油污れなど、表面の状態によっては、付きにくいことがあります。

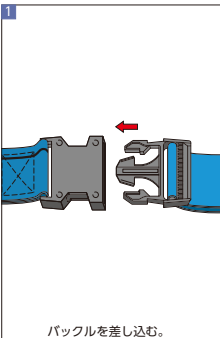
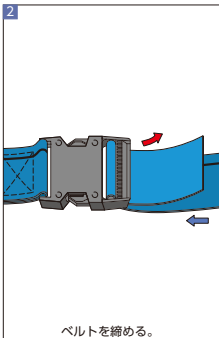
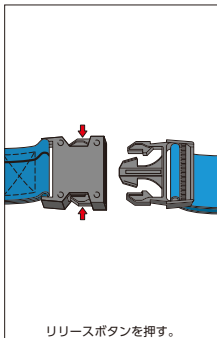

垂れ下がったベルトを簡単に固定!! 棚にくっつけて作業性UP!!

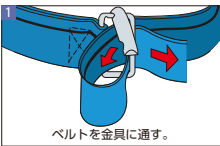
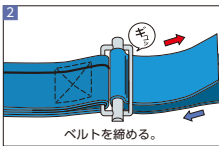
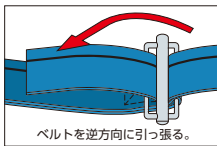
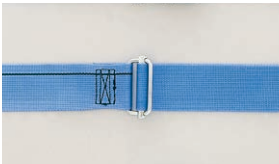
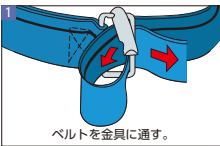
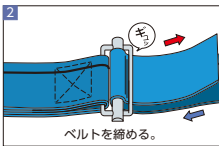
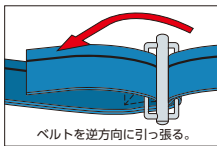
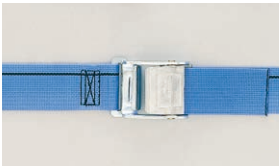
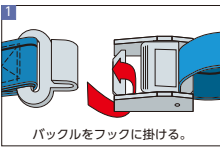
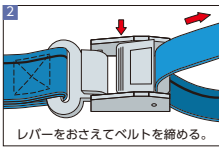
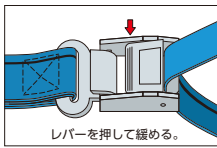
## 開閉バックルの種類と使い方

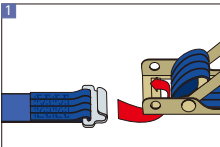
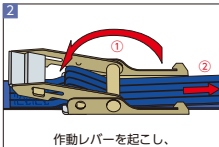
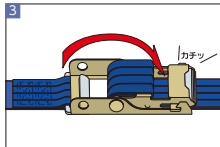
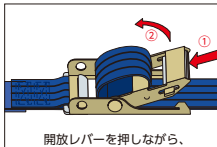
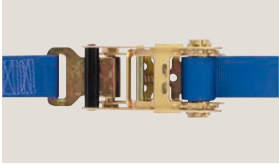
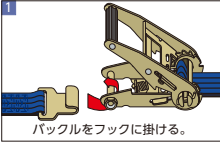
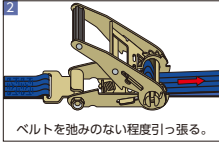
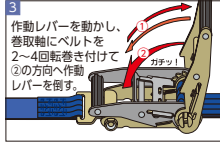
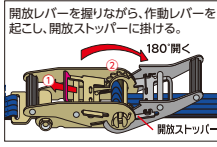
バックルの種類	ベルトの止め方	はずし方
<b>J</b> 樹脂バックル 	 バックルを差し込む。  ベルトを締める。	 リリースボタンを押す。
<b>Z</b> 高強度樹脂バックル 	 ベルトを金具に通す。  ベルトを締める。	 ベルトを逆方向に引っ張る。
<b>K</b> 鋼線バックル 	 ベルトを金具に通す。  ベルトを締める。	 ベルトを逆方向に引っ張る。
<b>B</b> カムバックル 	 バックルをフックに掛ける。  レバーをおさえてベルトを締める。	 レバーを押して緩める。
<b>C</b> センターバックル ポリプロピレン・ナイロンベルト用  ポリエステルベルト用	 バックルをフックに掛ける。  作動レバーを起し、ベルトを弛みのない程度に引っ張る。  作動レバーを倒す。	 開放レバーを押しながら、作動レバーを起す。
<b>R</b> ラチェットバックル 	 バックルをフックに掛ける。  ベルトを弛みのない程度引っ張る。  作動レバーを動かし、巻取軸にベルトを2~4回転巻き付けて②の方向へ作動レバーを倒す。	 開放レバーを握りながら、作動レバーを起し、開放ストッパーに掛ける。

ハンマー

- 樹脂・ゴム
- 非鉄・金型用
- ステンレス・チタン
- 鉄工用
- 溶接用
- 点検用
- 鋳金用
- 建築土木用
- 電気工用
- パール
- PXブランド
- 落下防止コード
- グリップテープ
- クサビ・木柄

荷締機

- ベルトスリング
- タイトロン
- タナガード
- パレットベルト
- レバーホイスト
- ワイヤー荷締機
- 巻締り引張りワイヤー
- ロープラチェット

吊具

- ベルトスリング
- ワイヤースリング
- チェーンホイスト
- 電動ホイスト
- フック・リングジャック
- 2点・4点吊りスリング
- モッコ・特殊仕様品
- 油圧ジャッキ

キャスター

- 中荷重用
- 重荷重用
- 軽荷重用
- 車輪

## スチールラック用 タナガード



品番	棚間寸法 (cm)	製品引張破断強度 (kgf)	ベルト幅 (mm)	ベルト厚み (mm)	ベルト素材	JANコード	標準価格 (円)
HPJ-S	40~120	90	20	1.3	ポリプロピレン	4963360	875

- 棚に納められた小物や書籍などの地震による落下を防止するベルトです。
- ワンタッチ開閉バックル付きで、出し入れが簡単です。
- 丸棒タイプやLアンクルタイプのスチールラックに取り付けられるので、倉庫や事務所・ご家庭でも多用途に活用できます。



パッケージ入

### ⚠ 使用上の注意

- タナガードは、地震時に棚の収納物の落下リスクを低減させますが、収納物の落下を100%防止するものではありません。
- タナガードは、収納物を固定・固縛・緊締・結束するものではありません。
- タナガードは棚本体を固定するものではありません。
- タナガードの両端は同じ高さに取り付けてください。
- 振動等で緩む場合があります、締め直してください。
- 角張ったものには使用しないでください。
- 織り目がわからないほど毛羽立ったり融解しているもの。縫製部に縫製糸の切断、ほつれ、ベルトの剥離が少しでもあるもの。バックル部および端末部に変形、割れなどがあるものは使用しないでください。
- 使用温度は-10℃~50℃です。

# パレットベルト

- 使い捨てのPPバンドやストレッチフィルムの代わりに、繰り返し使用できる荷くずれ防止ベルトです。
- 横巻タイプと縦巻タイプの2種類があります。

## 横巻タイプ



### 横巻タイプの種類

- ・スタンダードマジック (品番 MS) …… P.127
- ・アジャスターマジック (品番 MA) …… P.128
- ・バックル付ベルト Kタイプ (品番 KS) …… P.129
- ・バックル付ベルト Bタイプ (品番 BS) …… P.130

### 横巻タイプの選び方

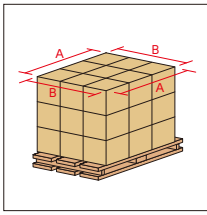

例：A=105cm  
B=120cm  
積荷外周=105+120+105+120  
=450cm=4.5m

適合パレットベルトは

品番	有効締付寸法
MS-4346	(4.3m~4.6m)
MA-2546	(2.5m~4.6m)
KS-2546	(2.5m~4.6m)
BS-2546	(2.5m~4.6m)

パレット上の積荷外周(A+B+A+B)を測り、カタログの有効締付寸法の範囲に入る品番を選んでください。

## 縦巻タイプ



### 縦巻タイプの種類

- ・フック付マジック (品番 FM) …… P.131
- ・フック付ベルト Kタイプ (品番 FK・FT) …… P.132

### 縦巻タイプの選び方

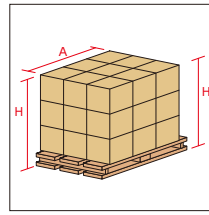

例：H=150cm  
A=110cm  
積荷寸法=150+110+150=410cm  
=4.1m

積荷寸法=4.1mの場合

適合パレットベルトは

品番	有効締付寸法
FK-3045	(3.0m~4.5m)
FT-3045	(3.0m~4.5m)
FM-3045	(3.0m~4.5m)

床からの積荷高さ(H)と横幅(A)を測り(H+A+H)の寸法が有効締付寸法の範囲に入る品番を選んでください。

## 製品引張強度の測定方法

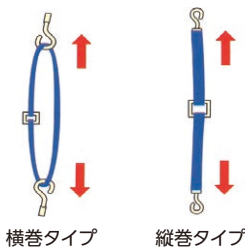

### カタログ中の引張強度

- 左図のように使用中の状態にセットし、矢印方向に引っ張り測定した数値を表示しています。
- 面ファスナーの外れや構成部品に異常が発生する数値を表示しています。

## ベルトの種類と特性

- ・使用ベルトはポリプロピレン、ナイロンの2種類あり必要強度に応じて選べます。
- ・ベルトのねじれがわかるライン表示入りです。

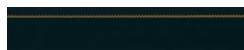

ポリプロピレン



ナイロン

材質	ベルト幅 (mm)	厚み (mm)	引張破断強度 (kgf)	色
ポリプロピレン	50	1.3	500	黒
	25	1.3	250	黒
ナイロン	50	1.3	1,500	ブルー
	25	1.3	700	ブルー

### ⚠ 使用上の注意

- 面ファスナーは強く圧着してください。圧着が弱いとはずれる場合があります。
- ベルトに著しい傷、縫糸のほつれや、切断があるものは使用しないでください。
- 金具などに傷、変形のあるものは使用しないでください。
- 使用温度は-10℃~80℃です。
- ベルトが鋭角な角に当たる場合はコーナークロテクターやスリーブの角当てをしてご使用ください。
- 玉掛作業には使用しないでください。

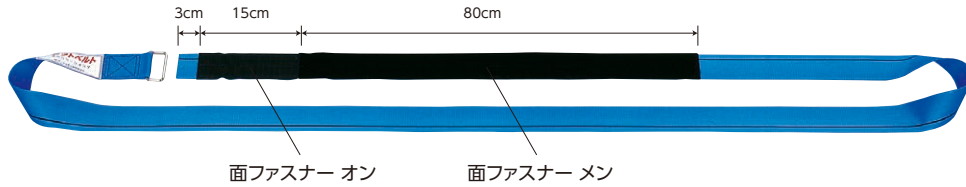

## スタンダードマジック

- 面ファスナー式で、脱着がワンタッチ。
- サイズが多くさまざまなニーズに対応できます。
- 単価が安く経済的です。
- ベルトのねじれがわかるライン表示入りです。

機種	品番	有効締付寸法 (m)	ベルト幅 (mm)	ベルト		引張破断強度 (kgf)	JANコード 4963360	標準価格 (円)	テンションゴム付価格 (円)		
				材質	色						
MS5P-	3437	3.4~3.7	50	ポリプロピレン	黒	130	560019	2,145	2,860		
	3740	3.7~4.0					056024	2,195	2,915		
	4043	4.0~4.3					560033	2,265	2,970		
	4346	4.3~4.6					560040	2,320	3,035		
	4649	4.6~4.9					560057	2,385	3,090		
4952	4.9~5.2	560064		2,445	3,145						
MS5N-	3437	3.4~3.7		50	ナイロン		ブルー	130	560118	3,090	3,810
	3740	3.7~4.0							560125	3,215	3,920
	4043	4.0~4.3							560132	3,335	4,040
	4346	4.3~4.6							560149	3,445	4,160
	4649	4.6~4.9	560156			3,565			4,280		
4952	4.9~5.2	560163	3,690		4,390						
MS2P-	3437	3.4~3.7	25		ポリプロピレン	黒	65		560217	1,545	1,965
	3740	3.7~4.0							560224	1,595	2,005
	4043	4.0~4.3							560231	1,625	2,035
	4346	4.3~4.6							560248	1,655	2,075
	4649	4.6~4.9		560255				1,695	2,115		
4952	4.9~5.2	560262		1,725	2,145						
MS2N-	3437	3.4~3.7		25	ナイロン	ブルー		65	560316	1,965	2,385
	3740	3.7~4.0							560323	2,025	2,445
	4043	4.0~4.3							560330	2,085	2,495
	4346	4.3~4.6							560347	2,145	2,565
	4649	4.6~4.9	560354				2,195		2,615		
4952	4.9~5.2	560361	2,265		2,675						

※ 有効締付寸法は、御社の仕様に合わせて、別作いたします。  
 ※ 引張強度の必要な場合は、面ファスナーの長さを別作いたします。

## テンションゴム(オプション)



ダンボールケースをソフトに固定したい場合は左写真のタイプがあります。  
 品番のうしろに(R)を付けてください。  
 例：MS5P-3437(R)

↑ テンションゴム付

## 適合ユーザー

- 同一品種多量生産メーカー
- 電気メーカー
- 食品メーカー etc.

## セット方法



① 助バンでベルトを固定。



② 助バンで再度ベルトを固定。

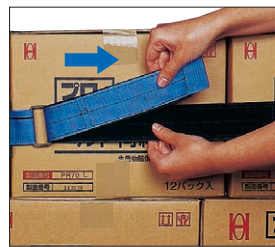

③ ベルトを金具に通し、引っ張る。



④ 面ファスナーを強く押さえる。(ワンタッチでOK)

セット時間  
約25秒

## ハンマー

- 樹脂・ゴム
- 非鉄・金型用
- ステンレス・チタン
- 鉄工用
- 溶接用
- 点検用
- 钣金用
- 建築土木用
- 電気工事用
- パール
- PXブランド
- 落下防止コード
- グリップテープ
- クサビ・木柄

## 荷締機

- ベルトラッシング
- タイトロン
- タナガード
- パレットベルト
- レバーホイスト
- ワイヤー荷締機
- 締結・引張りワイヤー
- ロープラチェット

## 吊具

- ベルトスリング
- ワイヤースリング
- チェーンホイスト
- 電動ホイスト
- フック・リング
- ジャック
- 2点・4点吊りスリング
- モック・特殊仕様品
- 油圧ジャッキ

## キャスター

- 中荷重用
- 重荷重用
- 軽荷重用
- 車輪

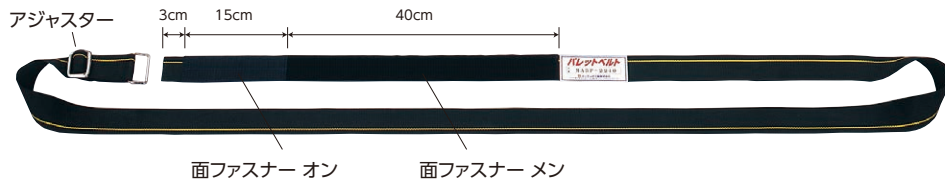

### アジャスターマジック

- 面ファスナー式で、脱着がワンタッチ。
- 有効締付寸法が大きいので汎用性があります。
- 単価が安く経済的です。
- ベルトのねじれがわかるライン表示入りです。

#### パレット適合例

サイズ	パレット適合例(単位:cm)
2240	70×120、80×100
	80×110、80×120
	90×90、90×100
	90×110、100×100
2546	90×120、100×110
	100×120、100×130
2852	110×110、110×120
	100×140、110×130
	110×140、120×120
	120×140、130×130

機種	品番	有効締付寸法 (m)	ベルト幅 (mm)	ベルト		引張破断強度 (kgf)	JANコード 4963360	標準価格 (円)	テンションゴム付価格 (円)	
				材質	色					
MA5P-	2240	2.2~4.0	50	ポリプロピレン	黒	130	560712	2,025	2,740	
	2546	2.5~4.6					560729	2,145	2,860	
	2852	2.8~5.2					560736	2,265	2,970	
MA5N-	2240	2.2~4.0		25	ナイロン	ブルー	130	560767	2,970	3,690
	2546	2.5~4.6						560774	3,215	3,920
	2852	2.8~5.2						560781	3,445	4,160
MA2P-	2240	2.2~4.0	50		ポリプロピレン	黒	65	056819	1,375	1,795
	2546	2.5~4.6						560828	1,435	1,845
	2852	2.8~5.2						560835	1,495	1,915
MA2N-	2240	2.2~4.0		25	ナイロン	ブルー	65	560866	1,845	2,265
	2546	2.5~4.6						560873	1,965	2,385
	2852	2.8~5.2						560880	2,085	2,495

※ 有効締付寸法は、御社の仕様に合わせ、別作いたします。  
※ 引張強度の必要な場合は、面ファスナーの長さを別作いたします。

#### テンションゴム(オプション)

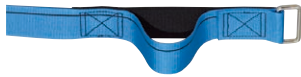

ダンボールケースをソフトに固定したい場合は左写真のタイプがあります。  
品番のうしろに(R)を付けてください。  
例：MS5P-2240(R)

↑ テンションゴム付

#### 適合ユーザー

- 多品種少量生産メーカー
- 倉庫業 etc.

#### セット方法

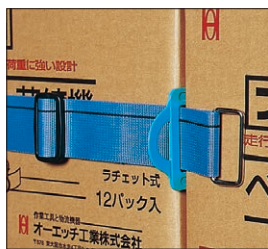

① 助バンでベルトを固定。



② 助バンで再度ベルトを固定。



③ ベルトを金具に通し、面ファスナーで仮止め。



④ アジャスターで調整する。

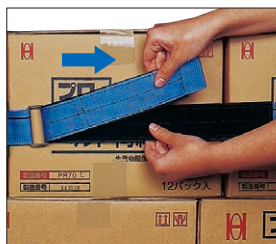

⑤ 面ファスナーをはずし、増締めをする。



⑥ 面ファスナーを強く押さえる。(ワンタッチでOK)

セット時間  
約50秒

- ハンマー
- 樹脂・ゴム
- 非鉄・金型用
- ステンレス・チタン
- 鉄工用
- 溶接用
- 点検用
- 钣金用
- 建築土木用
- 電気工事用
- パール
- PXブランド
- 落下防止コード
- グリップテープ
- クサビ・木柄
- 荷締機
- ベルトラッシング
- タイトロン
- タナガード
- パレットベルト
- レバーホイスト
- ワイヤー荷締機
- 締結・引張りワイヤー
- ロープラチェット
- 吊具
- ベルトスリング
- ワイヤースリング
- チェーンホイスト
- 電動ホイスト
- フックリングシャックル
- 2点・4点吊りスリング
- モッコ・特殊仕様品
- 油圧ジャッキ
- キャスター
- 中荷重用
- 重荷重用
- 軽荷重用
- 車輪

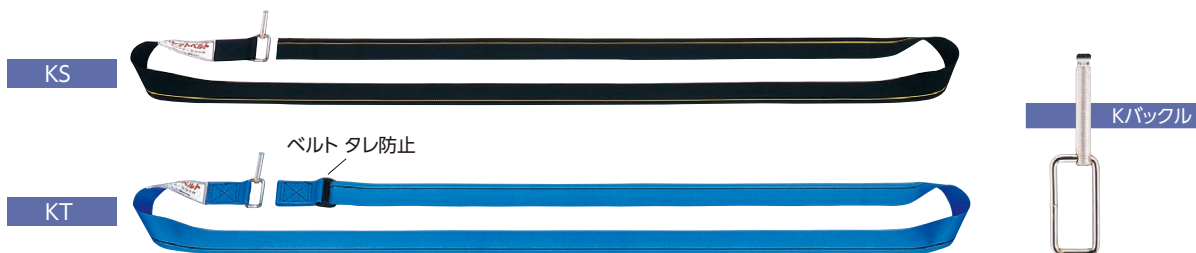

## バックル付ベルト Kタイプ

- セット時間が短く、引張強度があります。
- 有効締付寸法が大きく汎用性があります。
- ベルトのねじれがわかるライン表示入りです。

### パレット適合例

サイズ	パレット適合例(単位:cm)
2240	70×120、80×100
	80×110、80×120
	90×90、90×100
	90×110、100×100
2546	90×120、100×110
	100×120、100×130
2852	110×110、110×120
	100×140、110×130
	110×140、120×120
	120×140、130×130

品番	機種	サイズ	有効締付寸法 (m)	ベルト幅 (mm)	ベルト		引張破断強度 (kgf)	JANコード 4963360	標準価格 (円)	テンションゴム付価格 (円)						
					材質	色										
KS5P-		2240	2.2~4.0	50	ポリプロピレン	黒	600	561016	1,545	2,265						
		2546	2.5~4.6													
		2852	2.8~5.2													
KS5N-		2240	2.2~4.0								ナイロン	ブルー	700	561122	2,860	3,565
		2546	2.5~4.6													
		2852	2.8~5.2													
KT5P-		2240	2.2~4.0		ポリプロピレン	黒	600	561214	1,795	2,495						
		2546	2.5~4.6													
		2852	2.8~5.2													
KT5N-		2240	2.2~4.0								ナイロン	ブルー	700	561313	2,860	3,565
		2546	2.5~4.6													
		2852	2.8~5.2													

※ 有効締付寸法は、御社の仕様に合わせ、別作いたします。

### テンションゴム(オプション)



ダンボールケースをソフトに固定したい場合は左写真のタイプがあります。  
品番のうしろに(R)を付けてください。  
例: KS5P-2240(R)

↑ テンションゴム付

### 適合ユーザー

- 多品種少量生産メーカー
- 倉庫業 etc.

### セット方法



- ① 助バンでベルトを固定。
- ② 助バンで再度ベルトを固定。



- ③ ベルトを折り曲げて金具に通す。

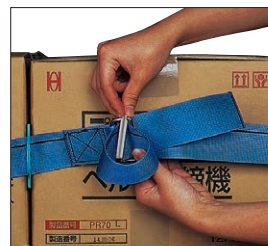

- ④ 中心軸をベルトループの中にセット。



- ⑤ 下側のベルトを押さえて引っ張る。

セット時間  
約35秒

### 緩め方



- ① ベルトを逆方向に引っ張る。



- ② 金具が反対方向に倒れるとベルトが緩む。

### ハンマー

樹脂・ゴム

非鉄・金型用

ステンレス・チタン

鉄工用

溶接用

点検用

钣金用

建築土木用

電気工用

パール

PXブランド

落下防止コード

グリップテープ

クサビ・木柄

荷締機

ベルトラッシング

タイトロン

タナガード

パレットベルト

レバーホイスト

ワイヤー荷締機

締結・引張りワイヤー

ロープラチェット

吊具

ベルトスリング

ワイヤースリング

チェーンホイスト

電動ホイスト

フック・リング

ジャック

2点・4点吊りスリング

モッコ・特殊仕様品

油圧ジャッキ

キャスター

中荷重用

重荷重用

軽荷重用

車輪



Bバックル



## バックル付ベルト Bタイプ

- セット時間が短い。
- 有効締付寸法が大きく汎用性があります。
- ベルトのねじれがわかるライン表示入りです。

### パレット適合例

サイズ	パレット適合例(単位:cm)
2240	70×120、80×100
	80×110、80×120
	90×90、90×100
2546	90×110、100×100
	90×120、100×110
	100×120、100×130
2852	110×110、110×120
	100×140、110×130
	110×140、120×120
	120×140、130×130

機種	品番	有効締付寸法 (m)	ベルト幅 (mm)	ベルト		引張破断強度 (kgf)	JANコード 4963360	標準価格 (円)	テンションゴム付価格 (円)
				材質	色				
BS5P-	2240	2.2~4.0	50	ポリプロピレン	黒	300	561443	3,435	4,140
	2546	2.5~4.6							
	2852	2.8~5.2							
BS5N-	2240	2.2~4.0	50	ナイロン	ブルー	400	561542	4,490	5,200
	2546	2.5~4.6							
	2852	2.8~5.2							
BS2P-	2240	2.2~4.0	25	ポリプロピレン	黒	200	561412	1,315	1,725
	2546	2.5~4.6							
	2852	2.8~5.2							
BS2N-	2240	2.2~4.0	25	ナイロン	ブルー	300	561511	1,795	2,195
	2546	2.5~4.6							
	2852	2.8~5.2							

※ 有効締付寸法は、御社の仕様に合わせて、別作いたします。  
 ※ 引張強度の必要な場合は、面ファスナーの長さを別作いたします。

### テンションゴム(オプション)



ダンボールケースをソフトに固定したい場合は左写真のタイプがあります。  
 品番のうしろに(R)を付けてください。  
 例: BS5P-2240(R)

↑ テンションゴム付

### 適合ユーザー

- 結束作業 etc.

### セット方法



① 助バンでフックを固定。



② 助バンで再度ベルトを固定。



③ バックルをフックに掛ける。



④ バックルのレバーを押さえてベルトを引っ張る。

セット時間  
約35秒

### 緩め方



バックルのレバーを押して緩める。

ハンマー

樹脂・ゴム

非鉄・金型用

ステンレス・チタン

鉄工用

溶接用

点検用

钣金用

建築土木用

電気工事用

パール

PXブランド

落下防止コード

クリップテープ

クサビ・木柄

荷締機

ベルトラッシング

タイトロン

タナガード

パレットベルト

レバーホイスト

ワイヤー荷締機

締結・引張りワイヤー

ロープラチェット

吊具

ベルトスリング

ワイヤースリング

チェーンホイスト

電動ホイスト

フック・リングジャック

2点・4点吊りスリング

モック・特殊仕様品

油圧ジャッキ

キャスター

中荷重用

重荷重用

軽荷重用

車輪

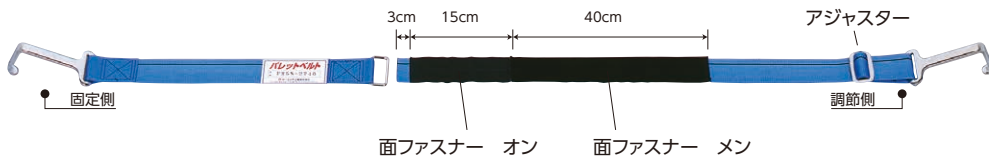

パレットフック(mm)



## フック付マジック

- 面ファスナー式で、脱着がワンタッチ。
- セット時間が比較的短く、作業性に優れています。
- 有効締付寸法が大きく汎用性があります。
- ベルトのねじれがわかるライン表示入りです。

### パレット適合例

サイズ	パレット適合例(単位:cm)
2240	70×120、80×100
	80×110、80×120
	90× 90、90×100
	90×110、100×100
2546	90×120、100×110
	100×120、100×130
	110×110、110×120
2852	100×140、110×130
	110×140、120×120
	120×140、130×130

機種	品番	有効締付寸法 (m)	ベルト幅 (mm)	ベルト		引張破断強度 (kg)	JANコード 4963360	標準価格 (円)			
				材質	色						
FM5P-	2740	2.7~4.0	50	ポリプロピレン	黒	65	562013	4,040			
	3045	3.0~4.5									
	3350	3.3~5.0									
FM5N-	2740	2.7~4.0		ナイロン	ブルー				65	562112	4,990
	3045	3.0~4.5									
	3350	3.3~5.0									

※ 有効締付寸法は、御社の仕様に合わせて、別作いたします。  
 ※ 引張強度の必要な場合は、面ファスナーの長さを別作いたします。

### サイズの選び方

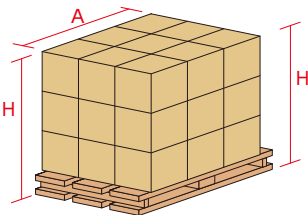

床からの積荷高さ(H)と横幅(A)を測り(H+A+H)の寸法が有効締付寸法の範囲に入る品番を選んでください。

例：H=150cm  
 A=110cm  
 積荷寸法=150+110+150=410cm  
 =4.1m  
 積荷寸法=4.1mの場合

### 適合パレットベルトは

品番	有効締付寸法
FK-3045	(3.0m~4.5m)
FT-3045	(3.0m~4.5m)
FM-3045	(3.0m~4.5m)

### 適合ユーザー

- 倉庫
- 電気メーカー
- 食品メーカー etc.

### セット方法



①ベルトを金具に通し、面ファスナーで仮止め。



②固定側のフックを掛ける。



③調節側のフックを掛ける。



④アジャスターで調節する。



⑤面ファスナーをはずし増締めする。



⑥面ファスナーを強く押さえる。(ワンタッチでOK)

セット時間 約40秒

### ハンマー

- 樹脂・ゴム
- 非鉄・金型用
- ステンレス・チタン
- 鉄工用
- 溶接用
- 点検用
- 钣金用
- 建築土木用
- 電気工事用
- パール
- PXブランド
- 落下防止コード
- グリップテープ
- クサビ・木柄

### 荷締機

- ベルトラッシング
- タイトロン
- タナガード
- パレットベルト
- レバーホイスト
- ワイヤー荷締機
- 締結・引張りワイヤー
- ロープラチェット

### 吊具

- ベルトスリング
- ワイヤースリング
- チェーンホイスト
- 電動ホイスト
- フックリングシャックル
- 2点・4点吊りスリング
- モッコ・特殊仕様品
- 油圧ジャッキ

### キャスター

- 中荷重用
- 重荷重用
- 軽荷重用
- 車輪

パレットフック(mm)

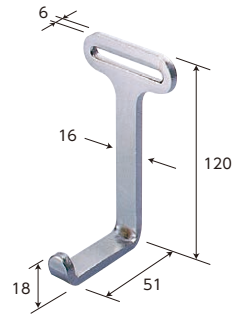

## フック付ベルト Kタイプ

- 長距離輸送の荷くずれ防止。
- セット時間が短く、引張強度があります。
- 有効締付寸法が大きく汎用性があります。
- ベルトのねじれがわかるライン表示入りです。

機種	品番	有効締付寸法 (m)	ベルト幅 (mm)	ベルト		引張破断強度 (kgf)	JANコード 4963360	標準価格 (円)			
				材質	色						
FK5P-	2740	2.7~4.0	50	ポリプロピレン	黒	300	562310	3,445			
	3045	3.0~4.5						3,565			
	3350	3.3~5.0						3,690			
FK5N-	2740	2.7~4.0			ナイロン			ブルー	350	562419	4,390
	3045	3.0~4.5									4,635
	3350	3.3~5.0									4,870
FT5P-	2740	2.7~4.0		ポリプロピレン	黒	300	562617	3,690			
	3045	3.0~4.5						3,810			
FT5N-	2740	2.7~4.0		ナイロン	ブルー	350	562716	4,635			
	3045	3.0~4.5						4,870			
	3350	3.3~5.0						5,110			

\* 有効締付寸法は、御社の仕様に合わせて、別作いたします。

### 適合ユーザー

- 運送業
- 倉庫業
- 電気メーカー
- 食品メーカー etc.

### セット方法



① 調節側のフックを掛ける。



② 固定側のフックを掛ける。



③ ベルトを引き上げる。

セット時間  
約35秒

### 緩め方



ベルトを下に引っ張る。

ハンマー

樹脂・ゴム

非鉄・金型用

ステンレス・チタン

鉄工用

溶接用

点検用

钣金用

建築土木用

電気工事用

パール

PXブランド

落下防止コード

グリップテープ

クサビ・木柄

荷締機

ベルトラッシング

タイトロン

タナガード

パレットベルト

レバーホイスト

ワイヤー荷締機

締結・引張りワイヤー

ロープラチェット

吊具

ベルトスリング

ワイヤースリング

チェーンホイスト

電動ホイスト

フック・リングシャックル

2点・4点吊りスリング

モック・特殊仕様品

油圧ジャッキ

キャスター

中荷重用

重荷重用

軽荷重用

車輪

補助具

助バン

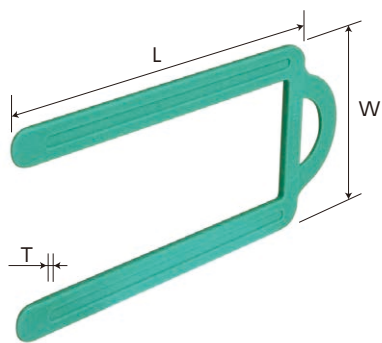

品番	W	寸法(mm) L	T	JANコード 4963360	標準価格 (円)
BH50	80	185	4	608018	350

スリーブ

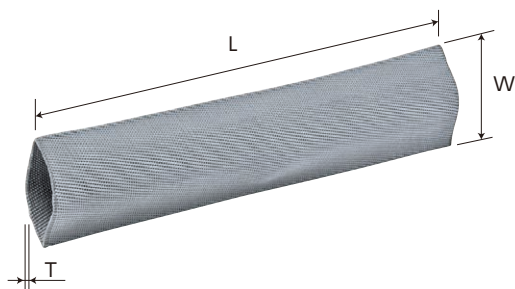

品番	W	寸法(mm) L	T	JANコード 4963360	標準価格 (円)
S-25	38	150	2	604003	335
S-50	60	250	2	503221	520

コーナープロテクター

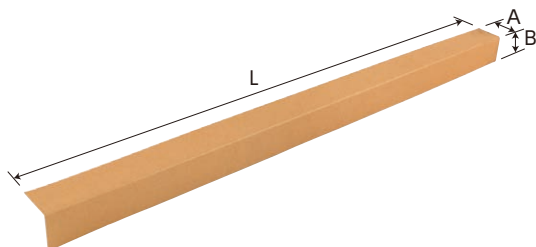

品番	材質	寸法(mm)			厚み (mm)	JANコード 4963360	標準価格 (円)
		A	B	L			
PA50	ペーパー	50	50	1,000	20	608131	255

※P.101のコーナープロテクターと同じ商品です。



●縦巻きの場合はコーナープロテクターの使用をおすすめいたします。



●横巻きと併用すると荷くずれ防止には更に大きな効果を発揮します。

ハンマー

- 樹脂・ゴム
- 非鉄・金型用
- ステンレス・チタン
- 鉄工用
- 溶接用
- 点検用
- 钣金用
- 建築土木用
- 電気工事用
- パール
- PXブランド
- 落下防止コード
- グリップテープ
- クサビ・木柄

荷締機

- ベルトラッシング
- タイトロン
- タナガード
- パレットベルト
- レバーホイスト
- ワイヤー荷締機
- 締結・引張りワイヤー
- ロープラチェット

吊具

- ベルトスリング
- ワイヤースリング
- チェーンホイスト
- 電動ホイスト
- フック・リング
- シャックル
- 2点・4点吊りスリング
- モック・特殊仕様品
- 油圧ジャッキ

キャスター

- 中荷重用
- 重荷重用
- 軽荷重用
- 車輪

オーエッチレバー

- チェーンの早送りが簡単です。(チェーンの長さ調節)
- 作業環境に合わせて、チェーンの長さをオーダーできます。

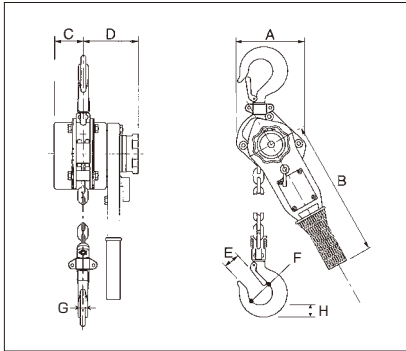

品番	定格荷重 (ton)	揚程 (m)	最小フック間距離 (mm)	ロードチェーン 線径×掛数 (mm)	手引力 (kg)	重量 (kg)	JANコード 4963360	標準価格 (円)	チェーン1m 増し価格 (円)
OHLV-0.25II	0.25	1.0	250	4.0×1	33	2.1	505461	16,540	2,310
OHLV-0.5II	0.5	1.5	300	5.0×1	25	4.9	505478	19,410	2,380
OHLV-0.8II	0.8	1.5	322	5.6×1	29	6.6	505270	31,870	2,660
OHLV-1.0II	1.0	1.5	330	5.6×1	27	7.2	505287	35,230	2,660
OHLV-1.6II	1.6	1.5	375	7.0×1	39	9.8	505294	45,870	3,990
OHLV-3.0II	3.0	1.5	490	10.0×1	39	19.8	505300	60,640	5,380

寸法 (mm)

品番	A	B	C	D	E	F	G	H
OHLV-0.25II	65	170	20	75	22	32	14	17
OHLV-0.5II	119	250	58	87	22	35	15	20
OHLV-0.8II	134	277	60	89	22	36	19	22
OHLV-1.0II	140	277	65	91	25	40	21	27
OHLV-1.6II	145	325	74	100	30	45	25	30
OHLV-3.0II	198	406	90	117	40	55	33	39



パッケージ入

定格荷重  
**0.25ton**  
OHLV-0.25II



定格荷重  
**0.5ton**  
OHLV-0.5II



定格荷重  
**0.8ton**  
OHLV-0.8II



定格荷重  
**1ton**  
OHLV-1.0II



定格荷重  
**1.6ton**  
OHLV-1.6II



定格荷重  
**3ton**  
OHLV-3.0II



ハンマー

- 樹脂・ゴム
- 非鉄・金型用
- ステンレス・チタン
- 鉄工用
- 溶接用
- 点検用
- 钣金用
- 建築土木用
- 電気工事用
- パール
- PXブランド
- 落下防止コード
- グリップテープ
- クサビ・木柄

荷締機

- ベルトラッシング
- タイトロン
- タナガード
- パレットベルト
- レバーホイスト
- ワイヤー荷締機
- 締結・引張りワイヤー
- ロープラチェット

吊具

- ベルトスリング
- ワイヤースリング
- チェーンホイスト
- 電動ホイスト
- フック・リングジャック
- 2点・4点吊りスリング
- モック・特殊仕様品
- 油圧ジャッキ

キャスター

- 中荷重用
- 重荷重用
- 軽荷重用
- 車輪

## ミニレバーホイスト

新商品

- 本体の重量が約3kgと軽量、取り扱いが簡単。
- 本体・ハンドルがコンパクトなので、ツールボックスや車の中でも収納場所を取りません。
- 最適なギヤ配置により操作性向上。

定格荷重  
**0.5ton**  
MLV-05



超軽量&超コンパクトで作業性UP!

品番	定格荷重 (ton)	揚程 (m)	最小フック間距離 (mm)	ロードチェーン線径×掛数 (mm)	手引力 (kg)	重量 (kg)	JANコード	標準価格 (円)
MLV-05	0.5	1.5	300	4.0×1	26	2.7	505157	17,500

寸法(mm)

品番	A	B	C	D	E	F	G	H
MLV-05	108	155	37	80	23	35	20	14

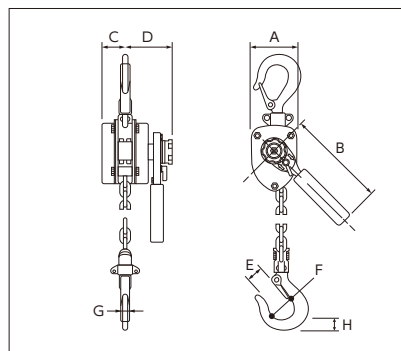

### チェーンの早送り方法

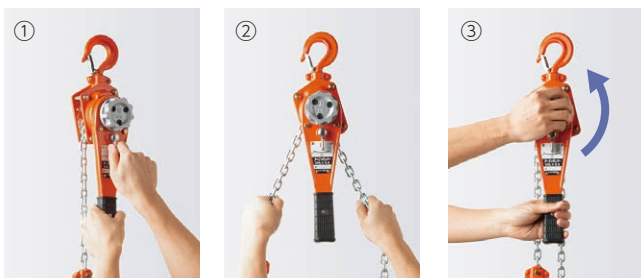

- ① 切替つまみを「遊転」の位置にします。
- ② ロードチェーンはフリーになっているので、自由に長さを調節できます。
- ③ ロードチェーンが動きにくい時はハンドホイールを左へ回してください(反時計方向)完全にチェーンはフリーになります。



詳細はこちら

### チェーンがカミ込んだ時の開放方法

- ① 巻き上げはできるが戻しができない状態になる時があります。これはチェーンに定格以上の荷重が掛かり、荷物を滑り落ちないようにするブレーキ板が、過度に密着しているためです。
- ② 開放方法は本体を固定して切替つまみを「戻」の位置にし、操作ハンドルを反時計方向(左まわし)に強くまわせば、密着したブレーキ板が離れ、開放されます。
- ③ 頻繁にカミ込む場合は、使用荷重が機種能力を超えています。ワンランク上の機種をご使用ください。

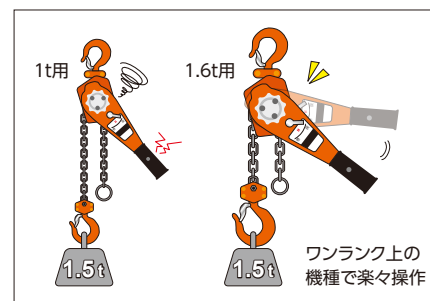
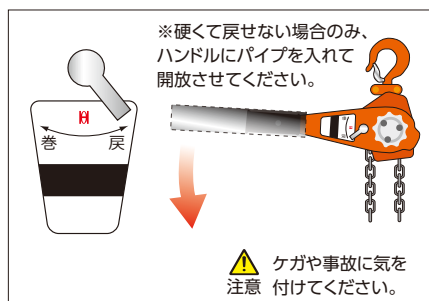
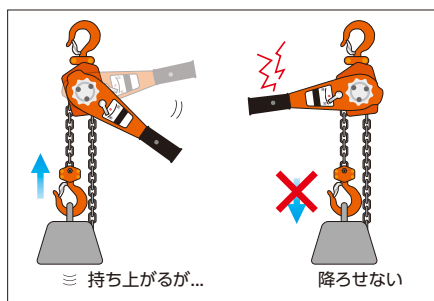

### ⚠ 使用上の注意

- 定格荷重を超える荷重を加えないでください。
- 部品に変形が生じたものは使用しないでください。
- ハンドルをパイプなどで長くして使用しないでください。
- 2丁吊りはしないでください。
- 吊荷の下に人は入らないでください。



チェーンホイストは P.158に記載。>>>

ハンマー
樹脂・ゴム
非鉄・金型用
ステンレス・チタン
鉄工用
溶接用
点検用
钣金用
建築土木用
電気工事用
パール
PXブランド
落下防止コード
グリップテープ
クサビ・木柄
荷締機
ベルトラッシング
タイトロン
タナガード
パレット
レバーホイスト
ワイヤー荷締機
巻締・引張りワイヤー
ロープラチェット
吊具
ベルトスリング
ワイヤースリング
チェーンホイスト
電動ホイスト
フック・リング
シヤックル
2点・4点吊りスリング
モッコ・特殊仕様品
油圧ジャッキ
キャスター
中荷重用
重荷重用
巻締専用
車輪

シメロンX

- ハンドル操作も非常に軽く、効率のよい荷締ができます。
- 安全設計で使いやすい箱型タイプです。
- サビに強い焼付塗装です。
- 鍛造ハンドル・ギヤカバー付。



品番	定格荷重 (kg)	調整代 (mm)	重量 (kg)	JANコード 4963360	標準価格 (円)
ON-4	400	375~1,565	2.4	500046	8,410
ON-6	600	440~1,635	3.0	500060	9,480
ON-8	800	530~1,730	6.1	500084	11,980

寸法 (mm)

品番	A	B	C	D	E	F	G	φH	φI	W
ON-4	235	145~1,335	120	110	375~1,565	120	38	7	6	18
ON-6	280	145~1,340	120	175	440~1,635	120	45	8	6	18
ON-8	390	170~1,370	160	200	530~1,730	155	50	9	8	20

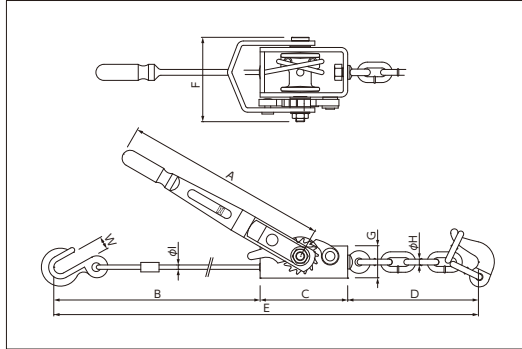

RX

- ハンドル操作も非常に軽く、効率のよい荷締ができます。
- 安全設計で使いやすい箱型タイプです。
- サビに強い焼付塗装です。
- 鋼管ハンドルタイプ。



品番	定格荷重 (kg)	調整代 (mm)	重量 (kg)	JANコード 4963360	標準価格 (円)
ONR-4	400	375~1,565	2.3	500749	8,110
ONR-6	600	440~1,635	2.7	500763	8,570
ONR-8	800	530~1,730	5.7	500787	10,990

寸法 (mm)

品番	A	B	C	D	E	F	G	φH	φI	W
ONR-4	235	145~1,335	120	110	375~1,565	120	38	7	6	18
ONR-6	280	145~1,340	120	175	440~1,635	120	45	8	6	18
ONR-8	390	170~1,370	160	200	530~1,730	155	50	9	8	20

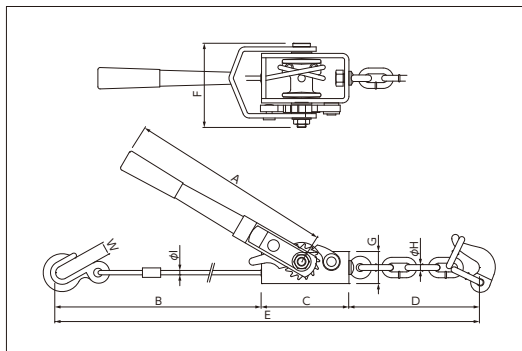

⚠ 使用上の注意

- 定格荷重を超える荷重を加えないでください。
- 長距離および悪路の運行時は、荷が緩むことがありますので、荷締状態を点検の上、もう一度締め直してください。
- ハンドルをパイプなどで長くして使用しないでください。
- 安全のため、ワイヤーは2~3巻残してご使用ください。
- ご使用前には必ずワイヤーチェーン各部の点検と回転部には適宜注油してください。

ハンマー

- 樹脂・ゴム
- 非鉄・金型用
- ステンレス・チタン
- 鉄工用
- 溶接用
- 点検用
- 钣金用
- 建築土木用
- 電気工用
- パール
- PXブランド
- 落下防止コード
- フリップテープ
- クサビ・木柄

荷締機

- ベルト
- ラッシング
- タイトロン
- タナガード
- パレット
- ベルト
- レバー
- ホイスト
- ワイヤー
- 荷締機
- 締結・引張り
- ワイヤー
- ロープ
- ラチェット

吊具

- ベルト
- スリング
- ワイヤー
- スリング
- チェーン
- ホイスト
- 電動
- ホイスト
- フック・リング
- ジャックル
- 2点・4点吊り
- スリング
- モッコ
- 特殊仕様品
- 油圧
- ジャッキ

キャスター

- 中荷重用
- 重荷重用
- 軽荷重用
- 車輪

## 補助具

### 取替ワイヤー



品番	適用機種	ワイヤー		梱包単位 (本)	JANコード 4963360	標準価格 (円)
		直径(mm)	長さ(m)			
ON-6W	ON-4・ONR-4・ON-6・ONR-6	6	1.6	20	500565	1,575
ON-8W	ON-8・ONR-8	8	1.7	20	500589	2,050

#### 取り替え方法

- ① 2つある穴のうち、ネジのない穴にワイヤーを通す。
- ② そのままドラムに1回巻き付けて、巻いたワイヤーの内側から通して、ネジの立っている穴に通し、穴の先端からワイヤーを5mm程出してネジを締めます。
- ③ ネジがつぶれている時には15mm程ワイヤーを出して、アルミ管をワイヤーが5mm程出るところまで入れ、ハンマーでたたき圧着させます。

### スチールパット

- ワイヤーロープ・ロープ用。
- 固定用釘穴あり。
- φ16mmまでのワイヤーが使用できます。

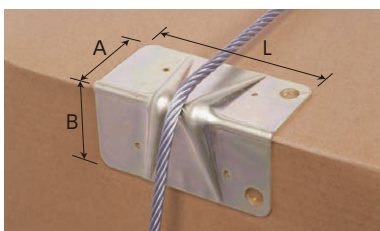

品番	寸法(mm)			梱包単位 (枚)	JANコード 608155	標準価格 (円)
	A	B	L			
SP-15	75	75	150	12	608155	1,265

### ラバーパット

- ワイヤーロープ・ロープ用。
- 曲面にフィットするラバー製。
- φ16mmまでのワイヤーが使用できます。



品番	寸法(mm)			梱包単位 (個)	JANコード 4963360	標準価格 (円)
	W	H	L			
RP-30	60	20	300	12	560811	675

#### ハンマー

- 樹脂・ゴム
- 非鉄・金型用
- ステンレス・チタン
- 鉄工用
- 溶接用
- 点検用
- 鋳金用
- 建築土木用
- 電気工事用
- パール
- PXブランド
- 落下防止コード
- グリップテープ
- クサビ・木柄

#### 荷締機

- ベルトラッシング
- タイトロン
- タナガード
- パレットベルト
- レバーホイスト
- ワイヤー荷締機
- 締結・引張りワイヤー
- ロープラチェット

#### 吊具

- ベルトスリング
- ワイヤースリング
- チェーンホイスト
- 電動ホイスト
- フック・リングシャックル
- 2点・4点吊りスリング
- モッコ・特殊仕様品
- 油圧ジャッキ

#### キャスター

- 中荷重用
- 重荷重用
- 軽荷重用
- 車輪

## カットワイヤー

- JIS規格外
- 6×7 G/O(φ2mm・φ3mm・φ4mm)
- 6×19 O/O(φ6mm)
- 6×24 O/O(φ9mm・φ12mm)
- φ2mmφ3mmφ4mm:メッキ付ワイヤー  
φ6mmφ9mmφ12mm:メッキなし



### ⚠ 使用上の注意

- カットワイヤーは締結や引っ張り用です。荷の吊り上げ、吊り下げなどの玉掛作業には使用しないでください。

品番	長さ (m)	破断荷重 (kg)	梱包数量 (本)	JANコード 4963360	標準価格 (円)
<b>φ2mmワイヤー</b>					
CTW2-10	10	210	30	501111	640
CTW2-20	20	210	30	501128	1,270
CTW2-30	30	210	30	501135	1,910
CTW2-50	50	210	—	501166	3,100
<b>φ3mmワイヤー</b>					
CTW3-10	10	550	30	501319	835
CTW3-20	20	550	30	501326	1,650
CTW3-30	30	550	20	501333	2,470
CTW3-50	50	550	—	501357	4,050
<b>φ4mmワイヤー</b>					
CTW4-10	10	970	20	501418	1,120
CTW4-20	20	970	20	501425	2,220
CTW4-30	30	970	10	501432	3,325
CTW4-50	50	970	—	501456	5,425
<b>φ6mmワイヤー</b>					
CTW6-10	10	1,740	10	501616	1,750
CTW6-20	20	1,740	5	501623	3,480
CTW6-30	30	1,740	5	501630	5,220
CTW6-50	50	1,740	2	501654	8,525
<b>φ9mmワイヤー</b>					
CTW9-10	10	3,240	—	501814	2,710
CTW9-20	20	3,240	—	501821	5,420
CTW9-30	30	3,240	—	501838	8,120
CTW9-50	50	3,240	—	501852	13,900
<b>φ12mmワイヤー</b>					
CTW12-30	30	5,790	—	501937	15,170
CTW12-50	50	5,790	—	501951	22,740

### ハンマー

- 樹脂・ゴム
- 非鉄・金型用
- ステンレス・チタン
- 鉄工用
- 溶接用
- 点検用
- 钣金用
- 建築土木用
- 電気工事用
- パール
- PXブランド
- 落下防止コード
- グリップテープ
- クサビ・木柄

### 荷締機

- ベルト
- ラッシング
- タイトロン
- タナガード
- パレットベルト
- レバーホイスト
- ワイヤー荷締機
- 締結・引張りワイヤー
- ロープラチェット

### 吊具

- ベルトスリング
- ワイヤースリング
- チェーンホイスト
- 電動ホイスト
- フック・リングジャック
- 2点・4点吊りスリング
- モック・特殊仕様品
- 油圧ジャッキ

### キャスター

- 中荷重用
- 重荷重用
- 軽荷重用
- 車輪

## ワイヤグリップ

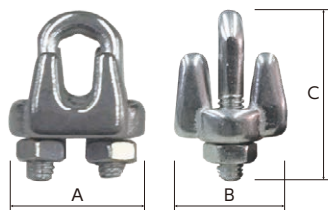

パッケージ入  
100×80

品番	適合ワイヤー径 (mm)	寸法 (mm)			取付個数	ねじ径	重量 (g)	1パック入数	梱包数量 (パック)	JANコード 4963360	標準価格 (円)
		A	B	C							
WG-02	φ2	15	13	19	4	M3	6.5	2	50	501302	485
WG-03	φ3	17	15	22	4	M4	10.8	2	50	501401	530
WG-04	φ4	20	16	24	4	M4	16.2	2	50	501500	605
<b>新</b> WG-06	φ6	30	25	35	4	M6	48.1	1	20	501708	750

取付基準 ワイヤーロープ構成：6×7 7×7用

ワイヤー径	取付個数 (個)	取付間隔 (mm)	ナット締付トルク (N・m)
φ2mm	4	40	1
φ3mm	4	40	2
φ4mm	4	40	3
<b>新</b> φ6mm	4	40	5

使用荷重は、ワイヤーロープ破断荷重の1/5以下を目安としてください。

### ⚠ 使用上の注意

- 吊り作業には使用しないでください。
- ワイヤーロープに適合したグリップを使用してください。
- シンプルを使用しない場合、アイ部の開き角度は60°を超えないようにしてください。

### 使用方法

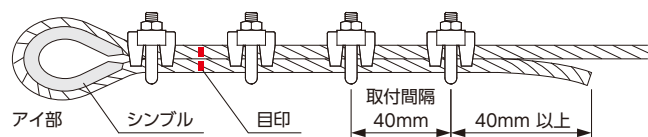

1. シンプルをアイの中に入れます。
2. 指定の取付間隔にならない、グリップのナット側をワイヤーロープの荷重の掛かる側に取り付けます。このときシンプルを確実に固定するために、グリップをできるだけアイ側に近づけてください。
3. 指定のトルクで、グリップのナットを順次締め付けます。このとき、ワイヤー終端側からアイ側にかけて、3回に分けて締め付けてください。
4. 荷重を掛けた後、指定のトルクで増締めし、目印を入れてください。

### 誤った取り付け例

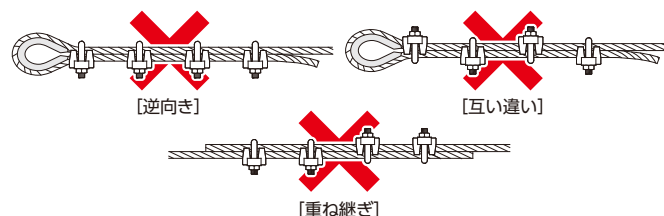

使用頻度や環境等に合わせ、定期的に点検を行ってください。

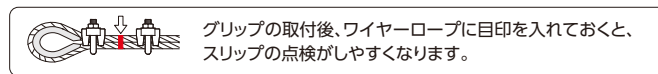

- 本体やボルト・ナットに割れや変形、腐食が発生している場合・・・グリップを交換
- 長期間に亘りご使用される場合・・・定期的に増締め
- スリッの発生が見られる場合・・・増締め、付け直し

使用荷重は、ワイヤーロープ破断荷重の1/5以下を目安としてください。

### ハンマー

- 樹脂・ゴム
- 非鉄・金型用
- ステンレス・チタン
- 鉄工用
- 溶接用
- 点検用
- 鋳金用
- 建築土木用
- 電気工事用
- パール
- PXブランド
- 落下防止コード
- グリップテープ
- クサビ・木柄

### 荷締機

- ベルトラッシング
- タイトロン
- タナガード
- パレットベルト
- レバーホイスト
- ワイヤー荷締機
- 締結・引張りワイヤー
- ロープラチェット

### 吊具

- ベルトスリング
- ワイヤーラッシング
- チェーンホイスト
- 電動ホイスト
- フック・リング
- ジャック
- 2点・4点吊りスリング
- モッコ・特殊仕様品
- 油圧ジャッキ

### キャスター

- 中荷重用
- 重荷重用
- 軽荷重用
- 車輪

ロープラチエット

- 引っ張るだけでしっかり簡単に固定できます。
- プリスターパック入

品番	使用荷重 (kg)	ロープ (mm×m)	ロープ材質	ケース寸法 (mm)	梱包単位 (パック)	JANコード 4963360	標準価格 (円)
SRU-3A	35	3×1.8	ポリエステル	230×100×25	20	806964	2,000
SRU-3 (2個入)	35	3×1.8	ポリエステル	230×150×25	12	806919	3,725
SRU-6	70	6×2.4	ポリプロピレン	230×150×35	12	806926	2,795
SRU-9	115	9×2.4	ポリプロピレン	255×175×50	12	806933	4,170



SRU-3A



SRU-3



SRU-6



SRU-9

使用方法

ロープの通し方	締め方	緩め方
<p>①～③の順にロープを通す。</p>	<p>引っ張ると締まる。</p> <p>矢印の方向 → にロープを引く。</p>	<p>矢印の方向 → にロープを引きながら、開放レバーを押し上げる。</p>

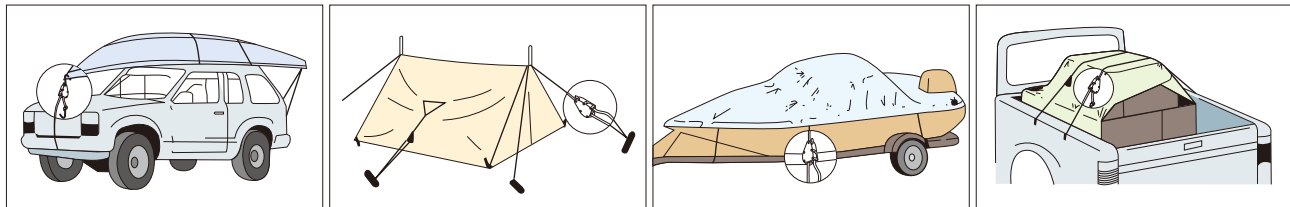

⚠ 使用上の注意

- ロープラチエットは締結や引っ張り用です。荷の吊り上げ、吊り下げなどの玉掛作業には使用しないでください。

ハンマー

樹脂・ゴム

非鉄・金型用

ステンレス・チタン

鉄工用

溶接用

点検用

钣金用

建築土木用

電気工事用

パール

PXブランド

落下防止コード

グリップテープ

クサビ・木柄

荷締機

ベルト

ラッシング

タイトロン

タナガード

パレット

ベルト

レバー

ホイスト

ワイヤー

荷締機

締結・引っ張り

ワイヤー

ロープ

ラチエット

吊具

ベルト

スリング

ワイヤー

スリング

チェーン

ホイスト

電動

ホイスト

フック・リング

ジャック

2点・4点吊り

スリング

モッコ・

特殊仕様品

油圧

ジャッキ

キャスター

中荷重用

重荷重用

軽荷重用

車輪